

brennenstuhl®

— smart technology.

G E S A M T K A T A L O G
P R O D U C T C A T A L O G U E





Ihr Vertrauen - über Generationen hinweg ehrt und verpflichtet uns, auch in Zukunft das Beste zu geben.

Vielen Dank.

Your trust over generations honours and obligates us to give our very best in future.

Many thanks.





brennenstuhl®

– smart technology.

Ihr Vertrauen verdienen ist seit 60 Jahren unser Anspruch – jeden Tag aufs Neue!

Vertrauen ist die wichtigste Zutat für gute Beziehungen. Das gilt im privaten wie im geschäftlichen Kontext.

Sie vertrauen uns seit 60 Jahren, das ehrt und verpflichtet uns gleichermaßen.

Sie engagieren sich seit 60 Jahren in der erfolgreichen Vermarktung unserer Produkte.

Sie geben Ihren Kunden seit 60 Jahren das Qualitätsversprechen weiter, für das wir täglich arbeiten.

Sie verlassen sich in unserer Geschäftsbeziehung auf Fairness und Berechenbarkeit,
das verpflichtet uns seit 60 Jahren.

Sie halten uns seit 60 Jahren die Treue, das ist die Basis unseres Geschäfts.

Ohne Sie hätten all unsere Ideen, unsere Leidenschaft, unsere Produkte nicht den Weg zum Nutzer gefunden.

Dafür sagen wir Ihnen herzlich - Danke!

Seit drei Generationen fühlen wir uns als Familienunternehmen diesen Werten verpflichtet.

Auch in den kommenden Jahrzehnten wollen wir Ihnen ein starker, verlässlicher und verbindlicher Partner sein.

Earning your trust has been our ambition for 60 years – every day!

Gaining your trust is most important to us for healthy partnerships. This applies in both,
personal and business context.

You have had confidence in us for 60 years, which is an honour and obligation for us.

You have continually been committed to successfully market our products for 60 years.

You have been passing the quality promise we work on daily support to your customers for 60 years.

You rely on fairness and accountability in our business relationship, this has been our commitment for 60 years.

You have been loyal to us for 60 years, that's the basis of our business.

Without you, all our ideas, our passion, our products would not have found their way to the users.

We would like to sincerely thank you for this!

As a family-run company, we have felt committed to these values for three generations. We want to be a strong,
responsible and reliable partner to you in the common decades.



Hugo Brennenstuhl
Geschäftsführer
Managing Director



Dr. Wolfgang Dehler-Brennenstuhl
Geschäftsführer
Managing Director

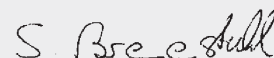

Sebastian Brennenstuhl
Geschäftsführer
Managing Director



Overvoltage/
Surge Protection



Multi-way-Extensions
& Plug-in Appliances

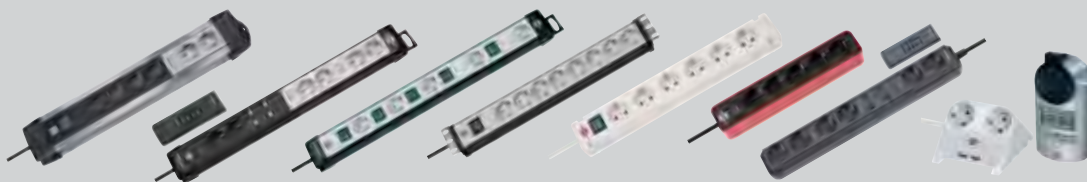

Power Distribution



Lighting



Solar Technology



Home Security & Safety,
Home Automation



Home, Workshop & DIY



Trestles & Ladders



Advertising Media
& Displays

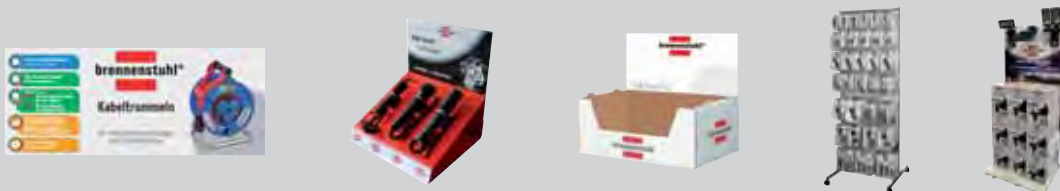



Überspannungs- & Blitzschutz

Overvoltage / Surge Protection

9

Überspannungs-
& Blitzschutz

Steckdosenleisten, Schaltgeräte & Adapter

Multi-way Extensions & Plug-In Appliances

37

Steckdosenleisten,
Schaltgeräte & Adapter

Stromverteilung

Power Distribution

101

Stromverteilung

Leuchten & Leuchtmittel

Lighting

169

Leuchten & Leuchtmittel

Solar-Technik

Solar Technology

269

Solar-Technik

Haus- & Sicherheitstechnik, Hausautomation

Home Security & Safety, Home Automation

277

Haus- & Sicherheitstechnik,
Hausautomation

Geräte für Werkstatt, Haus & Garten

Home, Workshop & DIY

289

Geräte für Werkstatt,
Haus & Garten

Arbeitsböcke & Leitern

Trestles & Ladders

295

Arbeitsböcke
& Leitern

Werbemittel & Modulwände

Advertising Media & Displays

301

Werbemittel
& Modulwände

Kabelqualitäten Key to cable quality

Kurzbezeichnungen der Kabelqualitäten Key to cable quality

H 0 5 V V - F 3 G 1, 5

1 2 3 4 5 6 7 8

1 Bestimmung

H = Harmonisierte Leitung
A = Andere nationale Leitung

2 Nennspannung (Volt)

03 = 300 / 300 V
05 = 300 / 500 V
07 = 450 / 750 V

3 Isolierhüllen

V = PVC
V3 = PVC, kältebeständig bis -35 °C
R = Natur- oder Synthetik-Kautschuk
S = Silikon-Kautschuk
B = Synthetik-Kautschuk

4 Mantel

V = PVC
V3 = PVC, kältebeständig bis -35 °C
R = Natur- oder Synthetik-Kautschuk
N = Neopren-Kautschuk
J = Glasfasergeflecht
T = Textilbeflechtung
Q = Polyurethan

5 Leiterart

U = Runder, eindrätiger Leiter
R = Runder, mehrdrätiger Leiter
K = Feindrätig für Festinstallation
F = Feindrätig für bewegliche Leitungen
H = Feinstdrätig für bewegliche Leitungen
Y = Lahnleiter

6 Adernzahl

7 Schutzleiter

G = Mit grün-gelber Ader
X = Ohne grün-gelbe Ader

8 Leiterquerschnitt in mm²

9 Sonderformen/Zusätze bei der Kabelbezeichnung

AT = Länderspezifische Norm aus Österreich
K35 = Kältebeständig bis -35 °C

1 Definition

H = Harmonised cable
A = Other nationally cable

2 Nominale Voltage (Volt)

03 = 300 / 300 V
05 = 300 / 500 V
07 = 450 / 750 V

3 Isolating Sheath

V = PVC
V3 = PVC, cold-resistant to -35 °C
R = Natural or synthetic rubber
S = Silicone rubber
B = Synthetic rubber

4 Outer Sheath

V = PVC
V3 = PVC, cold-resistant to -35 °C
R = Natural or synthetic rubber
N = Neoprene
J = Glass fibre
T = Textile
Q = Polyurethane

5 Cable Type

U = Round, single-wire cable
R = Round, multi-wire cable
K = Fine wire for permanent installation
F = Fine wire for moveable cables
H = Extremely fine wire for moveable cables
Y = Tinsel wire

6 Number of Wires

7 Protected cables

G = With green-yellow wire
X = Without green-yellow wire

8 Diameter of Cable Core in mm²

9 Special shapes/cable name extensions

AT = Country-specific standard for Austria
K35 = Cold-resistant to -35 °C

Das richtige Kabel für jede Anforderung The right cable for every use



BREmaxX®-PUR

Für den ständigen Einsatz im Außenbereich.

Mechanisch extrem belastbar und abriebfest. Witterungs-, mikrobe- und säurebeständig. Kältebeständig bis -40 °C. Mantel aus Polyurethan.

For long-term outside use.

Withstands high mechanical loads and resists abrasion. Resistant to weather, microbes and acid. Cold-resistant to -40 °C. Polyurethane outer sleeve.



Für den ständigen Einsatz im Außenbereich.

Ölbeständig. Natur- oder Synthetik-Kautschuk-Isolierhülle. Mantel aus Neopren.

For long-term outside use.

Resistant against oils and acids. Inner wire coating made of natural or synthetic rubber. Outer cable casing made of neoprene.



BREmaxX®

N07: Für den Einsatz im Außenbereich. N05: Für den kurzfristigen Einsatz im Außenbereich.

Ölbeständig. Mechanisch sehr hoch belastbar. Kältebeständig bis -35 °C. Mantel aus hochflexiblem Spezialkunststoff.

N07: For outside use

N05: For temporary outside use.

Oil resistant. High mechanical loading capacity. Anti-freezing, remains highly flexible down to -35 °C. Outer cable casing made of highly flexible special plastic.



Für den Einsatz im Innenbereich und kurzfristig auch im Freien.

Ausführung mit Mantel und Isolierhülle der Einzelader aus flexiblem Natur- oder Synthetik-Kautschuk.

Standard version for normal use in dry conditions and for temporary outside use.

Inner wire coating and outer cable casing made of synthetic rubber.



Für den Einsatz im Innenbereich.

Die Standard-Ausführung für normale Belastung. Mantel und Isolierhülle der Einzelader sind aus Kunststoff.

Standard version for normal use in dry conditions.

With insulated inner wire coating and outer cable casing made of flexible PVC.



Internationale Schutzarten International Protection Classes

IP Codebuchstaben Internationaler Schutz Code letters International Protection		6 Erste Kennziffer Schutz gegen feste Fremdkörper First index figure Foreign bodies protection	8 Zweite Kennziffer Schutz gegen Wasser Second index figure Water protection
0	Kein Berührungsschutz, kein Schutz gegen feste Fremdkörper	No protection against accidental contact, no protection against solid foreign bodies	0 Kein Wasserschutz No protection against water
1	Schutz gegen großflächige Berührung mit der Hand, Schutz gegen Fremdkörper mit $\varnothing > 50$ mm	Protection against contact with any large area by hand and against solid foreign bodies with $\varnothing > 50$ mm	1 Schutz gegen senkrecht fallende Wassertropfen Protection against vertical water drops
2	Schutz gegen Berührung mit den Fingern, Schutz gegen Fremdkörper mit $\varnothing > 12,5$ mm	Protection against contact with the fingers, protection against solid foreign bodies with $\varnothing > 12,5$ mm	2 Schutz gegen schräg fallende Wassertropfen aus beliebigem Winkel bis zu 15° aus der Senkrechten Protection against diagonal water drops (up to a 15° angle)
3	Schutz gegen Berührung mit Werkzeug, Drähten o. ä. mit $\varnothing > 2,5$ mm, Schutz gegen Fremdkörper mit $\varnothing > 2,5$ mm	Protection against tools, wires or similar objects with $\varnothing > 2,5$ mm, protection against solid foreign bodies with $\varnothing > 2,5$ mm	3 Schutz gegen schräg fallende Wassertropfen aus beliebigem Winkel bis zu 60° aus der Senkrechten Protection against diagonal water drops (up to a 60° angle)
4	wie 3, jedoch $\varnothing > 1$ mm	As 3, but $\varnothing > 1$ mm	4 Schutz gegen Spritzwasser aus allen Richtungen Protection against splashed water from all directions
5	Schutz gegen Berührung, Schutz gegen Staubablagerung im Inneren	Full protection against contact, protection against interior injurious dust deposits	5 Schutz gegen Wasserstrahl (Düse) aus beliebigem Winkel Protection against water (out of a nozzle) from all directions
6	Vollständiger Schutz gegen Berührung, Schutz gegen Eindringen von Staub	Total protection against contact, protection against penetration of dust	6 Schutz gegen Wassereindringung bei starkem Wasserstrahl Protection against ingress of water in case of powerful water-jets
			7 Schutz gegen Wassereindringung bei zeitweisem Eintauchen Protection against ingress of water in case of temporary immersion
			8 Schutz gegen Wassereindringung bei dauerhaftem Untertauchen, Anforderung nach Absprache zwischen Anwender und Hersteller Protection against ingress of water in case of continuous immersion, requirements under agreement of user and manufacturer

- IP20** **Abgedeckt**
Protected against access to hazardous parts with a finger
- IP40** **Fremdkörpergeschützt**
Protected against foreign bodies of 1 mm diameter and greater
- IP44** **Fremdkörper- und spritzwassergeschützt**
Protected against foreign bodies of 1 mm and against splashing water
- IP50** **Staubgeschützt**
Dust-protected
- IP54** **Staub- und spritzwassergeschützt**
Dust-protected and protected against splashing water
- IP55** **Staub- und strahlwassergeschützt**
Dust-protected and protected against water-jets
- IP56** **Staubgeschützt und wasserdicht**
Dust-protected and protected against powerful water-jets
- IP65** **Staubdicht und strahlwassergeschützt**
Dust-tight and protected against water-jets
- IP67** **Staub- und wasserdicht**
Dust-tight and protected against temporary immersion in water
- IP68** **Staub- und druckwasserdicht**
Dust-tight and protected against continuous immersion in water

Herstellergarantie

10, 5 bzw. 3 Jahre Herstellergarantie ab Kaufdatum für gekennzeichnete Geräte.

Bitte Kassenbon als Nachweis aufbewahren. Die Garantieleistung gilt nur für Material- oder Fabrikationsfehler bei sachgemäßer Verwendung.

Die Garantie erlischt bei Fremdeingriff. Ihre gesetzlichen Rechte werden durch diese Garantie nicht eingeschränkt.

Mitgelieferte Akkus, Batterien und Leuchtmittel sind von der Herstellergarantie ausgeschlossen.

Übe- & B

Steckdosenleisten, Schaltgeräte & Adapter

Stromverteilung

Leuchten & Leuchtmittel

Solar-Technik

Haus- & Sicherheitstechnik, Hausautomation

Geräte für Werkstatt, Haus & Garten

Arbeitsböcke & Leitern

Werbemittel & Modulwände

BRETECTOR



Ein Superheld am Gewitterhimmel

A superhero in the stormy skies

Der » **Bretektor** « ist der Held unseres Überspannungs- & Blitzschutz Programms und steht für den Schutz vor gefährlichen Überspannungen für wertvolle Elektro- und Elektronikgeräte. Er ist auf allen Überspannungs- & Blitzschutz Verpackungen zu finden und erleichtert die Unterscheidung zu herkömmlichen Steckdosenleisten.

Die Sterne weisen den Weg.

Eine Sterne-Klassifizierung in der die Produkte in 3 Schutzklassen eingeteilt sind (siehe unten) bietet schnelle Orientierung. Eine Tabelle auf jeder Verpackung zeigt sofort zu welcher Schutzklasse das Produkt gehört.

The » Bretektor « is the hero in our lightning and surge protection range and protecting against harmful surges of all valuable electrical and electronic devices connected. He is pictured on all lightning and surge protection packaging this makes it easier to differentiate from standard socket strips.

The stars show the way.

Star classification, where the products are divided into 3 protection classes (see below), provides fast orientation. A chart on each package instantly shows which protection class the product belongs to.



Überspannungs- und Blitzschutz für
Lightning & Surge Protection for:

★★★★★

Professionelle Elektrogeräte
Professional electronics

Überspannungs- und Blitzschutz für
Lightning & Surge Protection for:

☆☆☆☆☆

Professionelle Elektrogeräte
Professional electronics

Überspannungs- und Blitzschutz für
Lightning & Surge Protection for:

☆☆☆☆☆

Professionelle Elektrogeräte
Professional electronics

☆☆☆☆

Anspruchsvolle Elektrogeräte
Advanced electronics

★★★★★

Anspruchsvolle Elektrogeräte
Advanced electronics

☆☆☆☆

Anspruchsvolle Elektrogeräte
Advanced electronics

☆☆☆

Standard Elektrogeräte
Standard electronics

☆☆☆☆

Standard Elektrogeräte
Standard electronics

★★★★★

Standard Elektrogeräte
Standard electronics

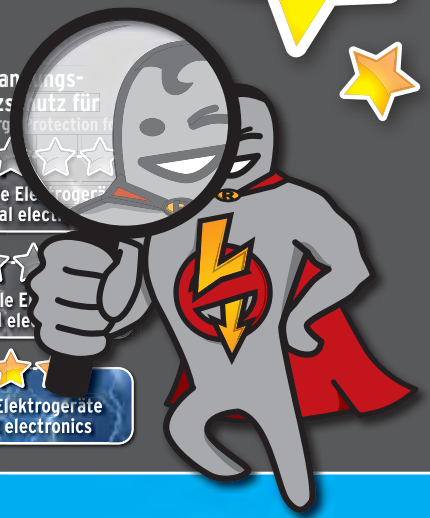



	<p>Premium-Protect-Line</p> <p>★★★★★</p>	14	Überspannungs- & Blitzschutz
	<p>Alu-Office-Line</p> <p>Premium-Office-Line</p> <p>★★★★★</p>	18	Steckdosenleisten, Schaltgeräte & Adapter
	<p>Premium-Line</p> <p>★★★★★</p>	22	Stromverteilung
	<p>Primera-Tec</p> <p>★★★★</p>	26	Leuchten & Leuchtmittel
	<p>Secure-Tec</p> <p>★★★★</p>	29	Solar-Technik
	<p>hugo!</p> <p>★★★★</p>	31	Haus- & Sicherheitstechnik, Hausautomation
	<p>Super-Solid / Eco-Line</p> <p>★★★</p>	32	Geräte für Werkstatt, Haus & Garten
	<p>Power Manager</p> <p>★★★★</p>	34	Arbeitsböcke & Leitern
	<p>Adapter</p> <p>Plug-In Appliances</p> <p>★★★</p>	35	Werbemittel & Modulwände



Donnerwetter im Anmarsch! Stormy weather ahead!

Mit ca. 1 Mio. Blitzeinschlägen pro Jahr allein in Deutschland - viel öfter als gedacht!
There are approx. 1 million lightning strikes per year in Germany alone, much more often than one might think!

... das heißt im Schnitt **2.750** täglich.
Geräte im Wert von **250.000.000,- €**
werden jährlich durch Überspannungen
zerstört. Grund genug Ihre
Kunden darauf hinzuweisen.
Wir unterstützen Sie mit
einem prägnanten Verpackungs-
konzept und guten Argumenten.

... that means an average
of 2,750 per day. Each year,
€ 250,000,000 worth of devices
are destroyed by overvoltage.
This is certainly a reason
to notify your
customers.
We support you with
a concise packaging
concept, and valuable
information.

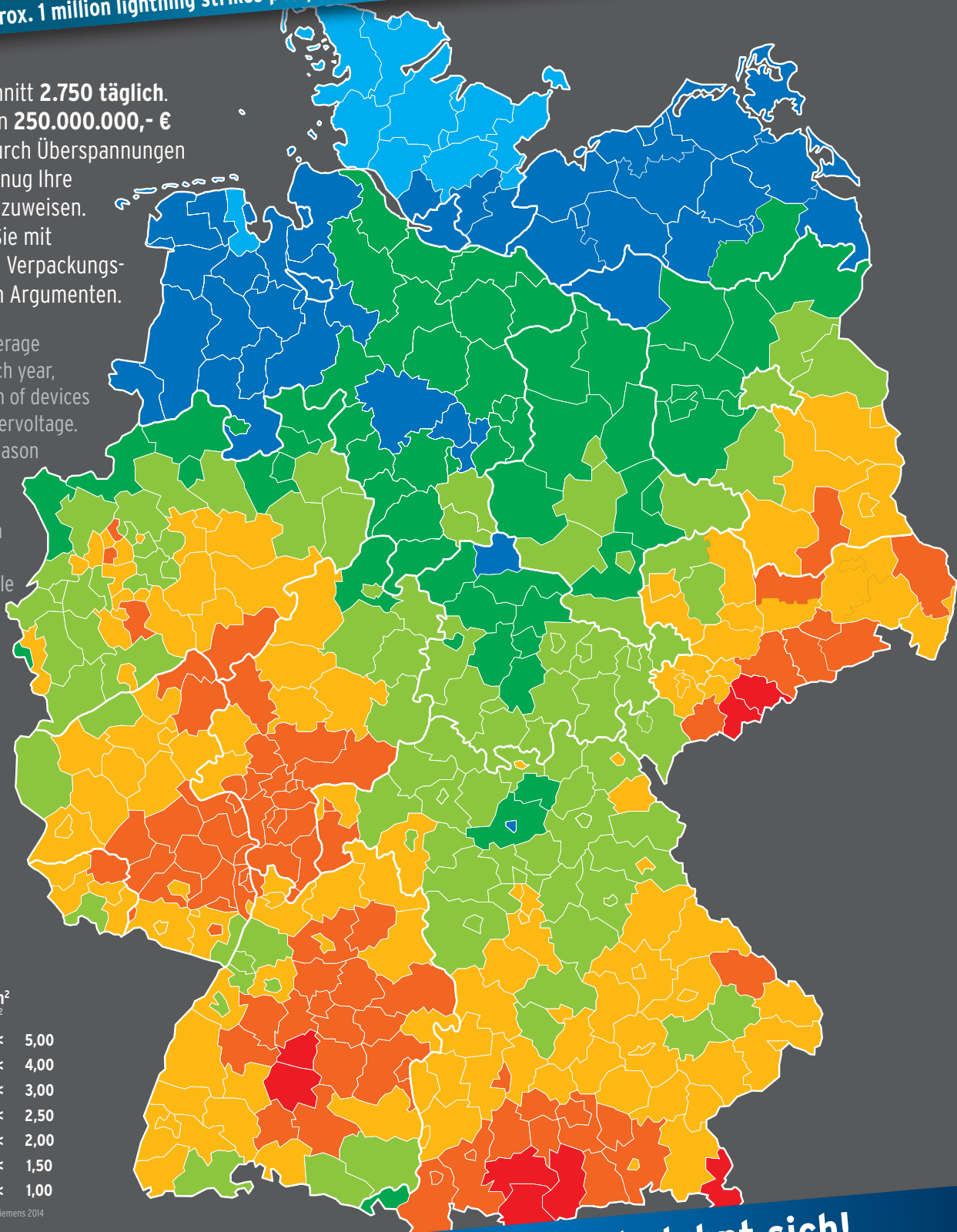

Überspannungsschutz lohnt sich!
Surge protection is worth it!

Overvoltage/
Surge Protection

Multi-way-Extensions
& Plug-in Appliances

Power Distribution

Lighting

Solar Technology

Home Security & Safety,
Home Automation

Home, Workshop & DIY

Trestles & Ladders

Advertising Media
& Displays



Hochwertige Überspannungs- & Blitzschutzgeräte mit sinnvollen und durchdachten Details.

High quality overvoltage protectors with practical, well thought-out details.

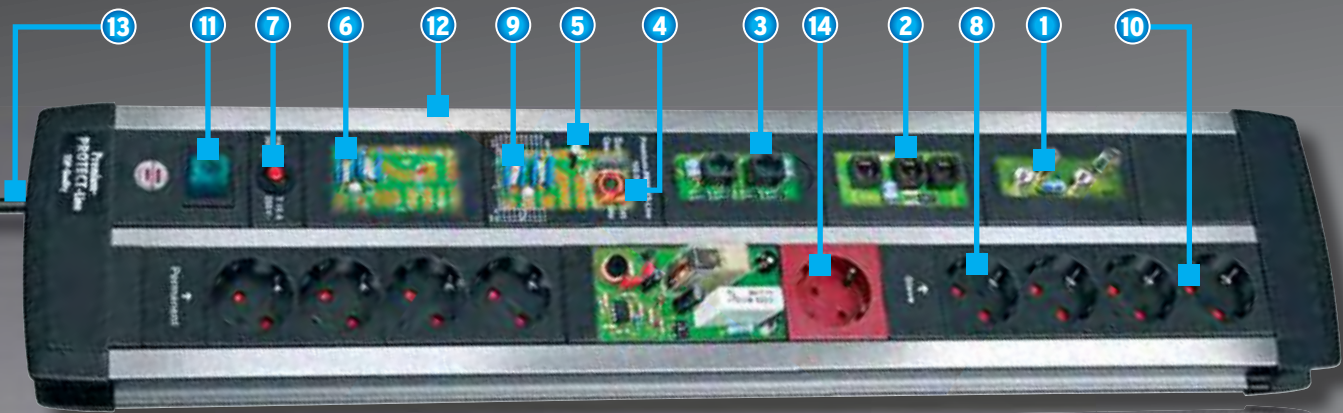

- 1** Geschützte Antennen-Anschlüsse (koaxial), hochwertiger Schutz durch Gasableiter, für den Anschluss von TV und Radio.
Protected aerial connections (coaxial), efficient protection by gas discharge tube, for the connection of TV sets and radios.
- 2** Geschützte analoge Telefon-/Fax-/Modem-Anschlüsse (RJ-11), hochwertiger Schutz durch Gasableiter und Transildioden, mit integrierter Weiche für den Anschluss von zwei Geräten.
Protected analog telephone/fax/modem connections (RJ-11), efficient protection by gas discharge tube and transil diodes with integral splitter permitting the connection of two appliances.
- 3** Geschützte ISDN-Telefon-/DSL-Modem-Anschlüsse (RJ-45), hochwertiger Schutz durch Gasableiter und Transildioden.
Protected ISDN telephone/DSL modem connections (RJ-45), efficient protection by gas discharge tube and transil diodes.
- 4** Hochwertiger Entstörfilter, unterdrückt zuverlässig HF-Störungen durch den Einsatz von speziellen Spulen und Kondensatoren, verhindert Bild- und Tonstörungen.
Efficient interference filter, reliably suppresses HF interference through the use of special coils and capacitors, prevents video and audio interference.
- 5** Überspannungs- & Blitzschutzanzeige, zeigt die Funktion des Überspannungs- & Blitzschutzes an.
Overvoltage protection display, indicates operating status of overvoltage protection.
- 6** Leistungsfähige Metalloxidvaristoren, mit niedriger Ansprechspannung für frühzeitige Reaktion, leiten überschüssige Energie sicher ab.
High-capacity metal oxide varistors, with low response voltage for swift reactions and reliable discharge of excess energy.
- 7** Sicherungsautomat 16 A, schützt zuverlässig vor zu hoher Strombelastung.
Automatic 16 A circuit breaker, provides reliable protection against excessive current loading.
- 8** Geschützte 230 V-Netz-Anschlüsse, hochwertiger, 3-poliger Wechselspannungsschutz durch Varistoren und Gasableiter, zur sicheren Stromversorgung Ihrer Geräte.
Protected 230 V mains connections, high quality, 3-pole AC voltage protection by varistors and gas discharge tube, ensuring reliable power supply to your equipment.
- 9** Thermisches Sicherheitssystem, überwacht alle Varistoren auf unzulässige Erwärmung durch Überlastung und schaltet rechtzeitig ab, damit keine Gefahr entsteht.
Thermal security system, monitors all varistors for impermissible heating through overload and cuts out in time to prevent danger.
- 10** Schutzkontakt-Steckdosen mit Kinderschutz, in intelligenter 45°-Anordnung.
Earthed sockets with child protection, intelligent 45° arrangement.
- 11** Zweipoliger Netzschalter, (230 V/16 A) mit integrierter Betriebskontrollleuchte.
Two-pole mains switch, (230 V/16 A) with integral operating status indicator light.
- 12** Stabiles Aluminiumgehäuse, als Aufnahme für unser auswechselbares Modulbausystem.
Strong aluminium housing, accommodates our replaceable modular system.
- 13** Hochwertiges Netzkabel, 3 m lang mit einem Querschnitt von 3 x 1,5 mm², austauschbar.
High quality mains lead, 3 m long with 3 x 1.5 mm² cross section, replaceable.
- 14** Master-Slave-System Digital, zentrales Ein-/Ausschalten von mehreren Slave-Geräten durch ein Master-Gerät, einfach und komfortabel.
Master/slave system Digital, central on/off switch serving multiple slave appliances through a master appliance, simple and convenient.



Überspannungs- & Blitzschutz

Steckdosenleisten, Schaltgeräte & Adapter

Stromverteilung

Leuchten & Leuchtmittel

Solar-Technik

Haus- & Sicherheitstechnik, Hausautomat

Geräte für Werkstatt, Haus & Garten

Arbeitsböcke & Leitern

Werbemittel & Modulwände

brennenstuhl® Überspannungs- & Blitzschutz

Schützt wertvolle Elektrogeräte vor Überspannungen und hohen Stromstößen

Überspannungen

sind alle Spannungen, die den Grenzwert der Netzspannung kurzzeitig überschreiten. Ursache der Überspannungen können z.B. Schaltimpulse starker Motoren, Schweißgeräte oder sonstige Elektro-Großgeräte sein. Die gefährlichsten Ursachen sind sehr hohe Spannungsspitzen, die durch indirekte Blitze ausgelöst werden.

Sie können jedoch nicht nur im 230 V-Netz auftreten, sondern auch über Telefon- oder Antennenkabel in die angeschlossenen Geräte gelangen. Ohne einen wirksamen Schutz zerstören diese Überspannungen empfindliche elektronische Bausteine in den Schaltkreisen dieser Geräte. Dies bedeutet das sichere Ende ungeschützter Elektrogeräte.

Stromstöße

gelangen ebenfalls durch indirekte Blitze in gewaltigen Stromstärken ins Stromnetz oder erreichen über die Telefon- und Antennenkabel Computeranlagen, Home Entertainment- und HiFi-Geräte und zerstören diese Geräte ohne entsprechenden Schutz.

Schutzelemente

wie z.B. Varistoren und Gasableiter sind wichtige Bauteile die dafür sorgen, dass in Sekundenbruchteilen gefährliche Überspannungen zur Erde abgeleitet werden und so die zerstörende hohe Spannung nicht zu den geschützten Geräten gelangen kann.

Versicherungsschutz für angeschlossene Geräte

brennenstuhl® garantiert die Überspannungs- & Blitzschutzeigenschaften bis zu den auf dem Typenschild des jeweiligen Produkts ausgewiesenen technischen Daten und übernimmt bei sachgemäßer Verwendung der Produkte die Reparatur, beziehungsweise den Austausch von allen direkt an das Überspannungs- & Blitzschutzprodukt angeschlossenen Geräten, die nachweislich durch eine Überspannung beschädigt wurden, sofern folgendes zutrifft: Der Schaden muss darauf zurückzuführen sein, dass die beschriebene Schutzfunktion laut den technischen Angaben nicht eingehalten wurde. Hierfür besteht ein Versicherungsschutz für Personen- und Sachschäden im Rahmen der Produkthaftpflicht bis zu 5 Millionen Euro.

Übersicht der technischen Ausstattungsmerkmale/Overview of the technical features

Produktserie Product line	Artikelnummer Article No.	Max. Ableitstrom Max. surge current	Nennstrom Nominal current	Kabellänge Cable length	Gehäuseanordnung Type	Steckdosenanzahl Number of sockets	Steckdosenanordnung Orientation of sockets	Entstörfilter (EMI/RFI) Interference filter (EMI/RFI)	Automatiksteckdosenleiste Master-Slave	Externer Schalter External Switch	Mehrfach schaltbar Multiple switches	USB-Hub	USB-Charger	RJ-11 (Analog Tel.)	RJ-45 (SDN/DSL)	Koax (TV/Radio) Coax (TV/Radio)	Spez. Steckdosenabstand Extra socket spacing	für 19" Schränke for 19" cabinets	Seite ... Page ...
Premium-Protect-Line	1 39200 0 120	120.000 A	16 A	3 m	Duo	1+4+4	45°	★	★					★	★	★			14
	1 39200 0 122	120.000 A	16 A	3 m	Duo	12	45°	★											15
	1 39100 0 507	60.000 A	16 A	3 m	Uno	6	45°	★					★						16
	1 39100 0 608	60.000 A	16 A	3 m	Uno	8	45°	★											17
	1 39100 0 607	60.000 A	16 A	3 m	Uno	6	45°	★											17
Alu-Office-Line	1 39100 0 604	60.000 A	16 A	3 m	Uno	4	45°	★											17
	1 39500 0 514	60.000 A	16 A	1,8 m	Desktop	4	45°						★						18
Premium-Office-Line	1 39500 0 416	60.000 A	16 A	3 m	Desktop	6	45°												19
	1 15635 0 514	30.000 A	10 A	1,8 m	Desktop	4	45°						★						20
Premium-Line	1 15635 0 416	30.000 A	10 A	3 m	Desktop	6	45°												21
	1 15605 0 955	30.000 A	10 A	3 m	Uno	1+4	45°	★	★										22
	1 15600 0 596	30.000 A	10 A	3 m	Uno	6	45°	★					★						23
	1 15605 7 396	30.000 A	10 A	3 m	Uno	6	45°	★										★	24
	1 25600 0 398	30.000 A	10 A	3 m	Duo	8	45°	★											24
	1 25655 0 378	30.000 A	10 A	3 m	Duo	8	45°												24
	1 1560X 0 396	30.000 A	10 A	3 m	Uno	6	45°	★											24
	1 1550X 0 374	30.000 A	10 A	1,8 m	Uno	4	45°												25
	1 15705 0 374	30.000 A	10 A	1,8 m	Uno	4	45°												25
	1 15048 0 400	26.000 A	16 A	1,8 m	Uno	6	45°	★											25
Primera-Tec	1 15330 0 467	19.500 A	16 A	2 m	Uno	2+5	90°			★									26
	1 15330 0 477	19.500 A	16 A	2 m	Uno	1+4+2	90°		★										27
	1 15330 0 456	19.500 A	16 A	2 m	Uno	6	90°												28
Secure-Tec	1 15949 0 936	19.500 A	16 A	3 m	Uno	1+5+2	45°		★								★		29
	1 15949 0 966	19.500 A	16 A	3 m	Uno	1+5	45°		★										29
	1 15954 0 376	19.500 A	16 A	3 m	Uno	6	45°												30
	1 15954 0 366	19.500 A	16 A	3 m	Uno	6	45°												30
hugo!	1 15061 0 3X4	19.500 A	16 A	2 m	Uno	4	45°												31
	1 15061 0 3X8	19.500 A	16 A	2 m	Uno	8	45°												31
Super-Solid	1 1533X 0 315	13.500 A	16 A	2,5 m	Uno	5	45°										★		32
	1 1533X 0 318	13.500 A	16 A	2,5 m	Uno	8	45°										★		32
Eco-Line	1 1588X 0 315	13.500 A	16 A	1,5 m	Uno	3	45°												33
	1 15971 0	13.500 A	16 A	1,5 m	Uno	6	45°												33
	1 1597X 0 015	13.500 A	16 A	1,5 m	Uno	6	45°												33
	1 15971 0 515	13.500 A	16 A	5 m	Uno	6	45°												33
Power Manager	1 15006 0	19.500 A	16 A	2 m	Desktop	6	45°	★		★									34
Adapter	1 50695 0	13.500 A	16 A	---	Plug-in	1	90°												35
	1 50699 6	13.500 A	16 A	---	Plug-in	1	90°												35



brennenstuhl® Overvoltage & Surge Protection

Protects valuable electrical equipment from overvoltage and high power surges

Overvoltages

are all voltages that briefly exceed the limit of the mains voltage. Overvoltages can for example be caused by impulses from powerful engines, welding equipment or other large electrical equipment. The most dangerous cause is the extremely high voltage spike generated by an indirect lightning strike. These spikes not only affect the 230 V grid, they can also travel to connected devices through the telephone or antenna lines. Without effective protection in place these overvoltages can destroy sensitive electronic components in the circuits of these devices and spell the end for unprotected electrical appliances.

Surges

are also caused by indirect lightning strikes. They result in a giant voltage increase in the grid and can travel through the telephone and antenna lines to reach computers and home entertainment equipment. Without adequate protection these devices will be destroyed by the voltage surge.

Surge Protection Devices

such as varistors and gas discharge tubes are important components that can short dangerous overvoltages to earth in a split second to prevent destructive spikes from reaching the protected equipment.

Insurance For Connected Devices

brennenstuhl® warrants the performance of its overvoltage and lightning protection products to the specifications listed on a product's rating plate. Provided the products were used properly, brennenstuhl® will repair or replace all devices directly connected to the overvoltage and lightning protection product if it can be verified that they were damaged by overvoltage and if the following conditions are met: The damage must be the result of a failure of the product's protective function as stated in the specifications. The insurance covers personal injury and damage to property up to a maximum of 5 million euros within the context of product liability.

Anwendungsbeispiele/Example of use

Produktserie Product line	Artikelnummer Article No.	PC	PC + ISDN/DSL	PC + Modem Analog PC + modem analogue	PC + Drucker + Monitor PC + printer + monitor	PC + USV-Gerät PC + UPS equipment	EDV-Zusatzgeräte Additional hardware	Notebook	HFI, Radio, Audio	TV, Receiver, Video	Telefon/fax, ISDN Telephone/fax ISDN	Telefon/fax Analog Telephone/fax analogue	Bürogeräte, Fotokopierer Office equip., photocopier	Haushalts- und Med. Geräte Household and med. equip.	Tonverstärker, Musikinstr. Amplifiers, musical instr.	Netzteile / Ladegeräte Power supply / charger units	Aquarium, Klimageräte Aquarium, air con units	Funkgeräte Radio transmitter	Seite ... Page ...
Premium-Protect-Line	1 39200 0 120	★	★	★	★	★	★	★	★	★	★							★	14
	1 39200 0 122	★	★		★	★	★	★			★								15
	1 39100 0 507	★			★	★	★	★					★	★	★				16
	1 39100 0 608	★			★	★	★	★					★	★	★			★	17
	1 39100 0 607	★			★	★	★	★					★	★	★			★	17
Alu-Office-Line	1 39100 0 604	★			★	★	★	★					★	★	★			★	17
	1 39500 0 514	★			★	★	★	★					★	★	★	★			18
Premium-Office-Line	1 39500 0 416	★			★	★	★	★					★	★	★	★			19
	1 15635 0 514	★			★	★	★	★					★	★	★	★			20
Premium-Line	1 15635 0 416	★			★	★	★	★					★	★	★	★			21
	1 15605 0 955	★			★	★	★	★	★	★				★	★			★	22
	1 15600 0 596	★			★	★	★	★					★	★	★			★	23
	1 15605 7 396	★			★	★	★	★						★	★				24
	1 25600 0 398	★			★	★	★	★					★	★	★			★	24
	1 25655 0 378	★			★	★	★	★					★	★	★			★	24
	1 1560X 0 396	★			★	★	★	★					★	★	★			★	24
	1 1550X 0 374	★			★	★	★	★					★	★	★			★	25
	1 15705 0 374	★			★	★	★	★					★	★	★			★	25
	1 15048 0 400	★			★	★	★	★					★	★	★			★	25
Primera-Tec	1 15330 0 467	★			★	★	★	★	★	★			★	★	★			★	26
	1 15330 0 477	★			★	★	★	★	★	★			★	★	★			★	27
	1 15330 0 456	★			★	★	★	★					★	★	★			★	28
Secure-Tec	1 15949 0 936	★			★	★	★		★	★			★	★	★			★	29
	1 15949 0 966	★			★	★	★		★	★			★	★	★			★	29
	1 15954 0 376	★			★	★	★	★					★	★	★			★	30
	1 15954 0 366	★			★	★	★	★					★	★	★			★	30
hugo!	1 15061 0 3X4												★	★	★	★		★	31
	1 15061 0 3X8												★	★	★	★		★	31
Super-Solid	1 1533X 0 315												★	★	★	★		★	32
	1 1533X 0 318												★	★	★	★		★	32
Eco-Line	1 1588X 0 315												★	★	★			★	33
	1 15971 0												★	★	★			★	33
	1 1597X 0 015												★	★	★			★	33
Power Manager	1 15971 0 515												★	★	★			★	33
	1 15006 0	★			★	★	★	★	★	★			★	★	★	★		★	34
Adapter	1 50695 0												★	★	★			★	35
	1 50699 6												★	★	★			★	35

Überspannungs- & Blitzschutz

Steckdosenleisten, Schaltgeräte & Adapter

Stromverteilung

Leuchten & Leuchtmittel

Solar-Technik

Haus- & Sicherheitstechnik, Hausautomation

Geräte für Werkstatt, Haus & Garten

Arbeitsböcke & Leitern

Werbemittel



Premium-Protect-Line 120.000 A Überspannungsschutz- Automatiksteckdosenleiste

Mit digitaler Master-Slave-Funktion, Überspannungsschutz und Entstörfilter.

- Schutz für Ihre Geräte vor Störungen im Stromnetz, wie Überspannungen, indirekte Blitzschläge oder Leitungsrauschen, mit einer maximalen Summe von Ableitströmen bis zu 120.000 A.
- Erweiterter Schutz vor Störungen die über Telefon-, ISDN/DSL- oder Antennenkabelverbindungen ins System gelangen.
- Hochwertiger Schutz vor HF-Störungen durch integrierten Filter.
- Mit dem Ein/Aus Schalter des Gerätes, welches in der roten Master-Steckdose eingesteckt ist, können alle Geräte in den Slave-Steckdosen automatisch mit ein- und ausgeschaltet werden.
- Als Master-Gerät können Sie z.B. einen Computer verwenden, welcher Slave-Geräte, z.B. Monitor, Soundsystem, Drucker, Scanner usw., in die automatische Steuerung mit einbezieht.
- 1 Master, 4 Slave und 4 Permanent Steckdosen (alternativ einstellbar: 9 Permanent Steckdosen).
- Erfüllt die hohen Anforderungen für das Umweltzeichen „Der blaue Engel“:
 - Minimierung der Standby Verluste
 - Geringer Eigenenergieverbrauch
 - Vermeidung umweltbelastender Materialien.
- Digital: Speichert auf Knopfdruck die richtige Einstellung für Ihr Master-Gerät.
- Fortschrittlich: Schaltet Ihre Slave-Geräte sicher und schonend durch modernste Technik.
- Flexibel: Lässt sich bei Bedarf in einen Permanent-Modus umschalten.
- Besonders stabiles, eloxiertes Aluminium-Gehäuse.
- Intelligentes, auswechselbares Modul-Bausystem.
- Sicherheitsschalter beleuchtet, zweipolig ein-/ausschaltbar.
- Sicherungsautomat 16 A.
- Steckdosen mit Kinderschutz.
- Verpackung: mit Banderole.

Premium-Protect-Line 120.000 A Automatic Extension Socket With Surge Protection

With digital Master-Slave function, overload protection and interference filter.

- Protection for your appliance from malfunctions in the mains, such as surges, indirect lightning strikes or circuit noises, with a maximum sum of leakage current of up to 120.000 A.
- Added protection against interference pulses via telephone, ISDN/DSL or aerial ports.
- Top quality protection against HF interference by means of an integrated filter.
- With the switching ON/OFF of the device, which is plugged into the red master socket, all further appliances in the slave socket can also be automatically switched ON/OFF.
- For example, you can use a computer as a master device, which can embrace slave appliances in the automatic control such as, e.g. monitor, sound-system, printer, scanner etc.
- 1 Master, 4 Slave and 4 permanent sockets (alternative adjustable: 9 permanent sockets).
- Meets the high standards for the environmental safety symbol „The Blue Angel“
 - minimizes standby losses
 - low energy consumption
 - avoids materials that pollute the environment.
- Digital: Saves the correct setting for your master unit at the push of a button.
- Modern: Switches your slave unit safe and gently using state-of-the-art technology.
- Flexible: As required, can be converted into a permanent mode.
- Particularly sturdy, matt-finished aluminium housing.
- Intelligent, interchangeable module construction.
- Illuminated 2-pole ON/OFF safety switch.
- 16 A fuse.
- Childproof sockets.
- Packaging: with banderole.

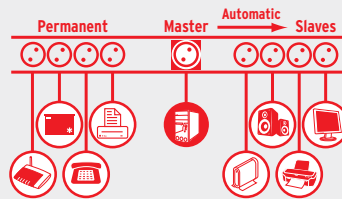

www.blauer-engel.de/uz134

- geringer Energieverbrauch
- schadstoffarm



Versicherungsschutz bis zu
5 Millionen Euro
für Personen- und Sachschäden im Rahmen
unserer Produkthaftpflichtversicherung.
Insurance cover for up to
5 million Euros
for personal injury and material damage
within the framework of our
product liability insurance.



Artikel-Nr. Article No.	Barcode 4007123...	VPE UP	Kabellänge Cable length	Kabelbezeichnung Cable	Länge ca. Length approx.	Steckdosen Socket	Nennstrom Nominal current	Entstörfilter Interference filter	Zusätzliche Ausstattung Equipment
1 39200 0 120	144082	1	3 m	H05VV-F 3G1,5	66 cm	1 Master (Digital) 4 Slave 4 Permanent	16 A	EMI/RFI	RJ11 (Analog Telefon)/RJ45 (ISDN/DSL)/Coax (TV/Radio) RJ11 (telephone analogue)/RJ45 (ISDN/DSL)/Coax (TV/Radio)



Premium-Protect-Line 120.000 A Überspannungsschutz-Steckdosenleiste

- Schutz für Ihre Geräte vor Störungen im Stromnetz, wie Überspannungen, indirekte Blitz einschläge oder Leitungsrauschen, mit einer maximalen Summe von Ableitströmen bis zu 120.000 A.
- Erweiterter Schutz vor Störungen die über ISDN/DSL-Kabelverbindungen ins System gelangen.
- Hochwertiger Schutz vor HF-Störungen durch integrierten Filter.
- Besonders stabiles, eloxiertes Aluminium-Gehäuse.
- Intelligentes, auswechselbares Modul-Bausystem.
- Sicherheitsschalter beleuchtet, zweipolig ein-/ausschaltbar.
- Sicherungsautomat 16 A.
- Steckdosen mit Kinderschutz.
- Verpackung: mit Banderole.

Premium-Protect-Line 120.000 A Extension Socket With Surge Protection

- Protection for your appliance from malfunctions in the mains, such as surges, indirect lightning strikes or circuit noises, with a maximum sum of leakage current of up to 120.000 A.
- Expanded protection from disruptions entering the system through ISDN/DSL cable connections.
- Top quality protection against HF interference by means of an integrated filter.
- Particularly sturdy, matt-finished aluminium housing.
- Intelligent, interchangeable module construction.
- Illuminated 2-pole ON/OFF safety switch.
- 16 A fuse.
- Childproof sockets.
- Packaging: with banderole.



Artikel-Nr. Article No.	Barcode 4007123...	VPE UP	Kabellänge Cable length	Kabelbezeichnung Cable	Länge ca. Length approx.	Steckdosen Socket	Nennstrom Nominal current	Entstörfilter Interference filter	Zusätzliche Ausstattung Equipment
1 39200 0 122	599608	1	3 m	H05VV-F 3G1,5	61 cm	12	16 A	EMI/RFI	RJ45 (ISDN/DSL)



Überspannungs- & Blitzschutz
Steckdosenleisten, Schaltgeräte & Adapter
Stromverteilung
Leuchten & Leuchtmittel
Solar-Technik
Haus- & Sicherheitstechnik, Hausautomation
Geräte für Werkstatt, Haus & Garten
Arbeitsböcke & Leitern
Werbemittel & Modulwände



Overvoltage/
Surge Protection

Multi-way-Extensions
& Plug-In Appliances

Power Distribution

Lighting

Solar Technology

Home Security & Safety,
Home Automation

Home, Workshop & DIY

Trestles & Ladders

Advertising Media
& Displays



Premium-Protect-Line 60.000 A Überspannungsschutz-Steckdosenleiste mit USB-Ladefunktion

- Schutz für Ihre Geräte vor Störungen im Stromnetz, wie Überspannungen, indirekte Blitz einschläge oder Leitungsrauschen, mit einer maximalen Summe von Ableitströmen bis zu 60.000 A.
- Hochwertiger Schutz vor HF-Störungen durch integrierten Filter.
- Besonders stabiles, eloxiertes Aluminium-Gehäuse.
- Intelligentes, auswechselbares Modul-Bausystem.
- Sicherheitsschalter beleuchtet, zweipolig ein-/ausschaltbar.
- 2 USB Ladebuchsen.
- Gesamtladestrom max. 2100 mA für schnelles Aufladen.
- Sicherheitsautomat 16 A.
- Steckdosen mit Kinderschutz.
- Verpackung: mit Banderole.

Premium-Protect-Line 60.000 A Extension Socket With Surge Protection With USB-Charger

- Protection for your appliance from malfunctions in the mains, such as surges, indirect lightning strikes or circuit noises, with a maximum sum of leakage current of up to 60.000 A.
- Top quality protection against HF interference by means of an integrated filter.
- Particularly sturdy, matt-finished aluminium housing.
- Intelligent, interchangeable module construction.
- Illuminated 2-pole ON/OFF safety switch.
- 2 USB-charging units.
- Total charging amperage of max. 2100 mA for quick reload.
- 16 A fuse.
- Childproof sockets.
- Packaging: with banderole.



Versicherungsschutz bis zu
5 Millionen Euro
für Personen- und Sachschäden im Rahmen
unserer Produkthaftpflichtversicherung.

Insurance cover for up to
5 million Euros
for personal injury and material damage
within the framework of our
product liability insurance.



Artikel-Nr. Article No.	Barcode 4007123...	VPE UP	Kabellänge Cable length	Kabelbezeichnung Cable	Länge ca. Length approx.	Steckdosen Socket	USB-Anschlüsse USB-ports	Nennstrom Nominal current	Entstörfilter Interference filter
1 39100 0 507	639533	1	3 m	H05VV-F 3G1,5	62 cm	6	2	16 A	EMI/RFI





Premium-Protect-Line 60.000 A Überspannungsschutz-Steckdosenleiste

Premium-Protect-Line 60.000 A Extension Socket With Surge Protection

- Schutz für Ihre Geräte vor Störungen im Stromnetz, wie Überspannungen, indirekte Blitz einschläge oder Leitungsrauschen, mit einer maximalen Summe von Ableitströmen bis zu 60.000 A.
- Hochwertiger Schutz vor HF-Störungen durch integrierten Filter.
- Besonders stabiles, eloxiertes Aluminium-Gehäuse.
- Intelligentes, auswechselbares Modul-Bausystem.
- Sicherheitsschalter beleuchtet, zweipolig ein-/ausschaltbar.
- Sicherungsautomat 16 A.
- Steckdosen mit Kinderschutz.
- Verpackung: mit Banderole.

- Protection for your appliance from malfunctions in the mains, such as surges, indirect lightning strikes or circuit noises, with a maximum sum of leakage current of up to 60.000 A.
- Top quality protection against HF interference by means of an integrated filter.
- Particularly sturdy, matt-finished aluminium housing.
- Intelligent, interchangeable module construction.
- Illuminated 2-pole ON/OFF safety switch.
- 16 A fuse.
- Childproof sockets.
- Packaging: with banderole.



Artikel-Nr. Article No.	Barcode 4007123...	VPE UP	Kabellänge Cable length	Kabelbezeichnung Cable	Länge ca. Length approx.	Steckdosen Socket	Nennstrom Nominal current	Entstörfilter Interference filter	Zusätzliche Ausstattung Equipment
1 39100 0 608	599615	1	3 m	H05VV-F 3G1,5	65 cm	8	16 A	EMI/RFI	-
1 39100 0 607	600991	1	3 m	H05VV-F 3G1,5	56 cm	6	16 A	EMI/RFI	-
1 39100 0 604	600984	1	3 m	H05VV-F 3G1,5	48 cm	4	16 A	EMI/RFI	-

Überspannungs-
& Blitzschutz

Steckdosenleisten,
Schaltgeräte & Adapter

Stromverteilung

Leuchten & Leuchtmittel

Solar-Technik

Haus- & Sicherheitstechnik,
Hausautomation

Geräte für Werkstatt,
Haus & Garten

Arbeitsböcke
& Leitern

Werbemittel
& Modulwände



Overvoltage/
Surge Protection

Multi-way-Extensions
& Plug-in Appliances

Power Distribution

Lighting

Solar Technology

Home Security & Safety,
Home Automation

Home, Workshop & DIY

Trestles & Ladders

Advertising Media
& Displays



Alu-Office-Line 60.000 A Überspannungsschutz-Steckdosenleiste mit USB-Ladefunktion

Zum komfortablen Anschluss von EDV-/Video- und Audio-Anlagen mit verschiedenen Geräten direkt auf dem Schreibtisch.

- Schutz für Ihre Geräte vor Störungen im Stromnetz, wie Überspannungen, indirekte Blitzschläge oder Leitungsrauschen, mit einer maximalen Summe von Ableitströmen bis zu 60.000 A.
- Formschönes, zeitloses Design in Desktop Ausführung aus Aluminium mit unempfindlicher, matt eloxierter Oberfläche.
- Durchdachte Kabelführung und komfortable Bedienung.
- Bequem zum Einstecken und Schalten der Geräte direkt auf dem Tisch.
- Intelligentes, auswechselbares Modul-Bausystem.
- Schutzkontakt-Steckdosen in 45°-Anordnung, auch für Winkelstecker.
- Sicherheitsschalter beleuchtet, zweipolig ein-/ausschaltbar.
- 2 USB Ladebuchsen.
- Gesamtladestrom max. 2100 mA für schnelles Aufladen.
- Steckdosen mit Kinderschutz.
- Im farbigen Verkaufskarton.
- Farbe: Alu/Schwarz

Alu-Office-Line 60.000 A Extension Socket With Surge Protection With USB-Charger

For convenient connection of data processing/Video and audio sets directly with different appliances on the desk.

- Protection for your appliance from malfunctions in the mains, such as surges, indirect lightning strikes or circuit noises, with a maximum sum of leakage current of up to 60.000 A.
- Elegant, ageless desktop design made from aluminium with unacceptible, matt-finished surface.
- Conceived cable routing and easy operation.
- Comfortable to directly plug-in and switch-on the desk.
- Intelligent, interchangeable module construction.
- Earthed sockets in a 45° arrangement, ideal for angular plugs.
- Illuminated 2-pole ON/OFF safety switch.
- 2 USB-charging units.
- Total charging amperage of max. 2100 mA for quick reload.
- Childproof sockets.
- In colourful display-packaging.
- Colour: Alu/Black



Artikel-Nr. Article No.	Barcode 4007123...	VPE UP	Kabellänge Cable length	Kabelbezeichnung Cable	Länge ca. Length approx.	Steckdosen Socket	USB-Anschlüsse USB-ports	Nennstrom Nominal current	Entstörfilter Interference filter
1 39500 0 514	639526	1	1,8 m	H05VV-F 3G1,5	47 cm	4	2	16 A	-





Alu-Office-Line 60.000 A Überspannungsschutz-Steckdosenleiste

Zum komfortablen Anschluss von EDV-/Video- und Audio-Anlagen mit verschiedenen Geräten direkt auf dem Schreibtisch.

- Schutz für Ihre Geräte vor Störungen im Stromnetz, wie Überspannungen, indirekte Blitzschläge oder Leitungsrauschen, mit einer maximalen Summe von Ableitströmen bis zu 60.000 A.
- Formschönes, zeitloses Design in Desktop Ausführung aus Aluminium mit unempfindlicher, matt eloxierter Oberfläche.
- Durchdachte Kabelführung und komfortable Bedienung.
- Bequem zum Einstecken und Schalten der Geräte direkt auf dem Tisch.
- Intelligentes, auswechselbares Modul-Bausystem.
- Schutzkontakt-Steckdosen in 45°-Anordnung, auch für Winkelstecker.
- Sicherheitsschalter beleuchtet, zweipolig ein-/ausschaltbar.
- Steckdosen mit Kinderschutz.
- Im farbigen Verkaufs-Karton.

Alu-Office-Line 60.000 A Extension Socket With Surge Protection

For convenient connection of data processing/Video and audio sets directly with different appliances on the desk.

- Protection for your appliance from malfunctions in the mains, such as surges, indirect lightning strikes or circuit noises, with a maximum sum of leakage current of up to 60.000 A.
- Elegant, ageless desktop design made from aluminium with unsusceptible, matt-finished surface.
- Conceived cable routing and easy operation.
- Comfortable to directly plug-in and switch-on the desk.
- Intelligent, interchangeable module construction.
- Earthed sockets in a 45° arrangement, ideal for angular plugs.
- Illuminated 2-pole ON/OFF safety switch.
- Childproof sockets.
- In colourful display-packaging.



Artikel-Nr. Article No.	Barcode 4007123...	VPE UP	Kabellänge Cable length	Kabelbezeichnung Cable	Länge ca. Length approx.	Steckdosen Socket	Nennstrom Nominal current	Entstörfilter Interference filter	Farbe Colour
1 39500 0 416	249275	1	3 m	H05VV-F 3G1,5	49 cm	6	16 A	-	Alu/Schwarz / Alu/Black



Überspannungs- & Blitzschutz

Steckdosenleisten, Schaltgeräte & Adapter

Stromverteilung

Leuchten & Leuchtmittel

Solar-Technik

Haus- & Sicherheitstechnik, Hausautomation

Geräte für Werkstatt, Haus & Garten

Arbeitsböcke & Leitern

Werbemittel & Modulwände



Overvoltage/
Surge Protection

Multi-way-Extensions
& Plug-in Appliances

Power Distribution

Lighting

Solar Technology

Home Security & Safety,
Home Automation

Home, Workshop & DIY

Trestles & Ladders

Advertising Media
& Displays



Premium-Office-Line 30.000 A Überspannungsschutz-Steckdosenleiste mit USB-Ladefunktion

Zum komfortablen Anschluss von EDV-/Video- und Audio-Anlagen mit verschiedenen Geräten direkt auf dem Schreibtisch.

- Schutz für Ihre Geräte vor Störungen im Stromnetz, wie Überspannungen, indirekte Blitz einschläge oder Leitungsrauschen, mit einer maximalen Summe von Ableitströmen bis zu 30.000 A.
- Formschönes, zeitloses Design in Desktop-Ausführung aus hochbruchfestem Spezial-Kunststoff.
- Bequem zum Einstecken und Schalten der Geräte direkt auf dem Tisch.
- Intelligentes, auswechselbares Modul-Bausystem.
- Schutzkontakt-Steckdosen in 45°-Anordnung, auch für Winkelstecker.
- Sicherheitsschalter beleuchtet, zweipolig ein-/ausschaltbar.
- Mit 10 Ampere Sicherung, auswechselbar.
- 2 USB Ladebuchsen.
- Gesamtladestrom max. 2100 mA für schnelles Aufladen.
- Steckdosen mit Kinderschutz.
- Im farbigen Verkaufs-Karton.
- Farbe: Schwarz/Lichtgrau

Premium-Office-Line 30.000 A Extension Socket With Surge Protection With USB-Charger

For convenient connection of data processing/Video and audio sets directly with different appliances on the desk.

- Protection for your appliance from malfunctions in the mains, such as surges, indirect lightning strikes or circuit noises, with a maximum sum of leakage current of up to 30.000 A.
- Elegant, ageless desktop design made from extremely durable special synthetic material.
- Comfortable to directly plug-in and switch-on the desk.
- Intelligent, interchangeable module construction.
- Earthed sockets in a 45° arrangement, ideal for angular plugs.
- Illuminated 2-pole ON/OFF safety switch.
- With replaceable 10 A fuse.
- 2 USB-charging units.
- Total charging amperage of max. 2100 mA for quick reload.
- Childproof sockets.
- In colourful display-packaging.
- Colour: Black/Light Grey



Versicherungsschutz bis zu
5 Millionen Euro
für Personen- und Sachschäden im Rahmen
unserer Produkthaftpflichtversicherung.
Insurance cover for up to
5 million Euros
for personal injury and material damage
within the framework of our
product liability insurance.



Artikel-Nr. Article No.	Barcode 4007123...	VPE UP	Kabellänge Cable length	Kabelbezeichnung Cable	Länge ca. Length approx.	Steckdosen Socket	USB-Anschlüsse USB-ports	Nennstrom Nominal current	Entstörfilter Interference filter
1 15635 0 514	639540	1	1,8 m	H05VV-F 3G1,5	47 cm	4	2	10 A	-





Premium-Office-Line 30.000 A Überspannungsschutz-Steckdosenleiste

Zum komfortablen Anschluss von EDV-/Video- und Audio-Anlagen mit verschiedenen Geräten direkt auf dem Schreibtisch.

- Schutz für Ihre Geräte vor Störungen im Stromnetz, wie Überspannungen, indirekte Blitz einschläge oder Leitungsrauschen, mit einer maximalen Summe von Ableitströmen bis zu 30.000 A.
- Formschönes, zeitloses Design in Desktop-Ausführung aus hochbruchfestem Spezial-Kunststoff.
- Bequem zum Einstecken und Schalten der Geräte direkt auf dem Tisch.
- Intelligentes, auswechselbares Modul-Bausystem.
- Schutzkontakt-Steckdosen in 45°-Anordnung, auch für Winkelstecker.
- Sicherheitsschalter beleuchtet, zweipolig ein-/ausschaltbar.
- Mit 10 Ampere Sicherung, auswechselbar.
- Steckdosen mit Kinderschutz.
- Im farbigen Verkaufs-Karton.

Premium-Office-Line 30.000 A Extension Socket With Surge Protection

For convenient connection of data processing/Video and audio sets directly with different appliances on the desk.

- Protection for your appliance from malfunctions in the mains, such as surges, indirect lightning strikes or circuit noises, with a maximum sum of leakage current of up to 30.000 A.
- Elegant, ageless desktop design made from extremely durable special synthetic material.
- Comfortable to directly plug-in and switch-on the desk.
- Intelligent, interchangeable module construction.
- Earthed sockets in a 45° arrangement, ideal for angular plugs.
- Illuminated 2-pole ON/OFF safety switch.
- With replaceable 10 A fuse.
- Childproof sockets.
- In colourful display-packaging.



Artikel-Nr. Article No.	Barcode 4007123...	VPE UP	Kabellänge Cable length	Kabelbezeichnung Cable	Länge ca. Length approx.	Steckdosen Socket	Nennstrom Nominal current	Entstörfilter Interference filter	Farbe Colour
1 15635 0 416	249312	1	3 m	H05VV-F 3G1,5	49 cm	6	10 A	-	Schwarz/Lichtgrau / Black/Light Grey



- Überspannungs- & Blitzschutz
- Steckdosenleisten, Schaltgeräte & Adapter
- Stromverteilung
- Leuchten & Leuchtmittel
- Solar-Technik
- Haus- & Sicherheitstechnik, Hausautomation
- Geräte für Werkstatt, Haus & Garten
- Arbeitsböcke & Leitern
- Werbemittel & Modulwände



Overvoltage/
Surge Protection

Multi-way-Extensions
& Plug-in Appliances

Power Distribution

Lighting

Solar Technology

Home Security & Safety,
Home Automation

Home, Workshop & DIY

Trestles & Ladders

Advertising Media
& Displays



Premium-Line 30.000 A Überspannungsschutz- Automatiksteckdosenleiste

Mit digitaler Master-Slave-Funktion, Überspannungsschutz und Entstörfilter.

- Schutz für Ihre Geräte vor Störungen im Stromnetz, wie Überspannungen, indirekte Blitzschläge oder Leitungsrauschen, mit einer maximalen Summe von Ableitströmen bis zu 30.000 A.
- Hochwertiger Schutz vor HF-Störungen durch integrierten Filter.
- Mit dem Ein/Aus Schalter des Gerätes, welches in der roten Master-Steckdose eingesteckt ist, können alle Geräte in den Slave-Steckdosen automatisch mit ein- und ausgeschaltet werden.
- Als Master-Gerät können Sie z.B. einen Computer verwenden, welcher Slave-Geräte, z.B. Monitor, Soundsystem, Drucker, Scanner usw., in die automatische Steuerung mit einbezieht.
- Erfüllt die hohen Anforderungen für das Umweltzeichen „Der blaue Engel“:
 - Minimierung der Standby Verluste
 - Geringer Eigenenergieverbrauch
 - Vermeidung umweltbelastender Materialien.
- Digital: Speichert auf Knopfdruck die richtige Einstellung für Ihr Master-Gerät.
- Fortschrittlich: Schaltet Ihre Slave-Geräte sicher und schonend durch modernste Technik.
- Flexibel: Lässt sich bei Bedarf in einen Permanent-Modus umschalten.
- Intelligentes, auswechselbares Modul-Bausystem.
- Sicherheitsschalter beleuchtet, zweipolig ein-/ausschaltbar.
- Mit 10 Ampere Sicherung, auswechselbar.
- Steckdosen mit Kinderschutz.
- Verpackung: mit Banderole.
- Farbe: Schwarz/Lichtgrau

Premium-Line 30.000 A Automatic Extension Socket With Surge Protection

With digital Master-Slave function, overload protection and interference filter.

- Protection for your appliance from malfunctions in the mains, such as surges, indirect lightning strikes or circuit noises, with a maximum sum of leakage current of up to 30.000 A.
- Top quality protection against HF interference by means of an integrated filter.
- With the switching ON/OFF of the device, which is plugged into the red master socket, all further appliances in the slave socket can also be automatically switched ON/OFF.
- For example, you can use a computer as a master device, which can embrace slave appliances in the automatic control such as, e.g. monitor, sound-system, printer, scanner etc.
- Meets the high standards for the environmental safety symbol „The Blue Angel“
 - minimizes standby losses
 - low energy consumption
 - avoids materials that pollute the environment.
- Digital: Saves the correct setting for your master unit at the push of a button.
- Modern: Switches your slave unit safe and gently using state-of-the-art technology.
- Flexible: As required, can be converted into a permanent mode.
- Intelligent, interchangeable module construction.
- Illuminated 2-pole ON/OFF safety switch.
- With replaceable 10 A fuse.
- Childproof sockets.
- Packaging: with banderole.
- Colour: Black/Light Grey



Versicherungsschutz bis zu
5 Millionen Euro
für Personen- und Sachschäden im Rahmen
unserer Produkthaftpflichtversicherung.
Insurance cover for up to
5 million Euros
for personal injury and material damage
within the framework of our
product liability insurance.

www.blauer-engel.de/uz134

- geringer Energieverbrauch
- schadstoffarm



Artikel-Nr. Article No.	Barcode 4007123...	VPE UP	Kabellänge Cable length	Kabelbezeichnung Cable	Länge ca. Length approx.	Steckdosen Socket	Nennstrom Nominal current	Entstörfilter Interference filter	Zusätzliche Ausstattung Equipment
1 15605 0 955	173495	1	3 m	H05VV-F 3G1,5	61 cm	1 Master 4 Slave	10 A	EMI/RFI	Master-Slave (Digital)

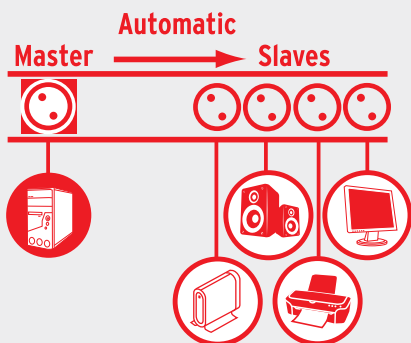



Premium-Line 30.000 A Überspannungsschutz-Steckdosenleiste mit USB-Ladefunktion

- Schutz für Ihre Geräte vor Störungen im Stromnetz, wie Überspannungen, indirekte Blitzschläge oder Leitungsrauschen, mit einer maximalen Summe von Ableitströmen bis zu 30.000 A.
- Intelligentes, auswechselbares Modul-Bausystem.
- Sicherheitsschalter beleuchtet, zweipolig ein-/ausschaltbar.
- Mit 10 Ampere Sicherung, auswechselbar.
- 2 USB Ladebuchsen.
- Gesamtladestrom max. 2100 mA für schnelles Aufladen.
- Steckdosen mit Kinderschutz.
- Verpackung: mit Banderole.
- Farbe: Schwarz

Premium-Line 30.000 A Extension Socket With Surge Protection And USB-Charger

- Protection for your appliance from malfunctions in the mains, such as surges, indirect lightning strikes or circuit noises, with a maximum sum of leakage current of up to 30.000 A.
- Intelligent, interchangeable module construction.
- Illuminated 2-pole ON/OFF safety switch.
- With replaceable 10 A fuse.
- 2 USB-charging units.
- Total charging amperage of max. 2100 mA for quick reload.
- Childproof sockets.
- Packaging: with banderole.
- Colour: Black



Artikel-Nr. Article No.	Barcode 4007123...	VPE UP	Kabellänge Cable length	Kabelbezeichnung Cable	Länge ca. Length approx.	Steckdosen Socket	USB-Anschlüsse USB-ports	Nennstrom Nominal current	Entstörfilter Interference filter
1 15600 0 596	639519	1	3 m	H05VV-F 3G1,5	59 cm	6	2	10 A	EMI/RFI



Überspannungs-
& Blitzschutz

Steckdosenleisten,
Schaltgeräte & Adapter

Stromverteilung

Leuchten & Leuchtmittel

Solar-Technik

Haus- & Sicherheitstechnik,
Hausautomation

Geräte für Werkstatt,
Haus & Garten

Arbeitsböcke
& Leitern

Werbemittel
& Modulwände



Overvoltage/
Surge Protection

Multi-way-Extensions
& Plug-In Appliances

Power Distribution

Lighting

Solar Technology

Home Security & Safety,
Home Automation

Home, Workshop & DIY

Trestles & Ladders

Advertising Media
& Displays



Premium-Line 30.000 A Überspannungsschutz-Steckdosenleiste

- Schutz für Ihre Geräte vor Störungen im Stromnetz, wie Überspannungen, indirekte Blitz einschläge oder Leitungsrauschen, mit einer maximalen Summe von Ableitströmen bis zu 30.000 A.
- Intelligentes, auswechselbares Modul-Bausystem.
- Sicherheitsschalter beleuchtet, zweipolig ein-/ausschaltbar.
- Mit 10 Ampere Sicherung, auswechselbar.
- Steckdosen mit Kinderschutz.
- Kabelbezeichnung: H05VV-F 3G1,5
- Nennstrom: 10 A

Premium-Line 30.000 A Extension Socket With Surge Protection

- Protection for your appliance from malfunctions in the mains, such as surges, indirect lightning strikes or circuit noises, with a maximum sum of leakage current of up to 30.000 A.
- Intelligent, interchangeable module construction.
- Illuminated 2-pole ON/OFF safety switch.
- With replaceable 10 A fuse.
- Childproof sockets.
- Cable: H05VV-F 3G1,5
- Nominal current: 10 A



Versicherungsschutz bis zu
5 Millionen Euro
für Personen- und Sachschäden im Rahmen
unserer Produkthaftpflichtversicherung.
Insurance cover for up to
5 million Euros
for personal injury and material damage
within the framework of our
product liability insurance.



Artikel-Nr. Article No.	Barcode 4007123...	VPE UP	Verpackung Packaging	Kabellänge Cable length	Länge ca. Length approx.	Steckdosen Socket	Entstörfilter Interference filter	Farbe Colour	Zusätzliche Ausstattung Equipment
----------------------------	-----------------------	-----------	-------------------------	----------------------------	-----------------------------	----------------------	--------------------------------------	-----------------	--------------------------------------

Ideal zum Einbau in 19" Schränke / Ideal for fitting inside 19" cabinets

1 15605 7 396	105793	1	Banderole	3 m	48 cm	6	EMI/RFI	Schwarz/Lichtgrau Black/Light Grey	ohne Kinderschutz without childproof
---------------	--------	---	-----------	-----	-------	---	---------	---------------------------------------	---



8-fach, 3 m Kabel / 8-way, 3 m cable

1 25600 0 398	095933	1	Banderole	3 m	41 cm	8	EMI/RFI	Schwarz / Black	-
---------------	--------	---	-----------	-----	-------	---	---------	-----------------	---



1 25655 0 378	095964	1	Banderole	3 m	41 cm	8	-	Lichtgrau / Light Grey	-
---------------	--------	---	-----------	-----	-------	---	---	------------------------	---



6-fach, 3 m Kabel / 6-way, 3 m cable

1 15600 0 396	095629	1	Banderole	3 m	55 cm	6	EMI/RFI	Schwarz / Black	-
---------------	--------	---	-----------	-----	-------	---	---------	-----------------	---



1 15605 0 396	090785	1	Banderole	3 m	55 cm	6	EMI/RFI	Schwarz/Lichtgrau Black/Light Grey	-
---------------	--------	---	-----------	-----	-------	---	---------	---------------------------------------	---





Artikel-Nr. Article No.	Barcode	VPE UP	Verpackung Packaging	Kabellänge Cable length	Länge ca. Length approx.	Steckdosen Socket	Entstörfilter Interference filter	Farbe Colour	Zusätzliche Ausstattung Equipment
4-fach, 1,8 m Kabel / 4-way, 1.8 m cable									
1 15500 0 374	095667	1	Banderole	1,8 m	45 cm	4	-	Schwarz / Black	-
									
1 15505 0 374	173464	1	Banderole	1,8 m	45 cm	4	-	Schwarz/Lichtgrau Black/Light Grey	-
									
1 15705 0 374	116379	1	Karton Sales Box	1,8 m	45 cm	4	-	Schwarz/Lichtgrau Black/Light Grey	Im farbigen Verkaufs-Karton Sprache: DE In colourful display-packaging Language: DE
									



Premium-Line 26.000 A Überspannungsschutz-Steckdosenleiste

- Schutz für Ihre Geräte vor Störungen im Stromnetz, wie Überspannungen, indirekte Blitzschläge oder Leitungsrauschen, mit einer maximalen Summe von Ableitströmen bis zu 26.000 A.
- Hochwertiger Schutz vor HF-Störungen durch integrierten Filter.
- Sicherheitsschalter beleuchtet, zweipolig ein-/ausschaltbar.
- Steckdosen mit Kinderschutz.

Premium-Line 26.000 A Extension Socket With Surge Protection

- Protection for your appliance from malfunctions in the mains, such as surges, indirect lightning strikes or circuit noises, with a maximum sum of leakage current of up to 26.000 A.
- Top quality protection against HF interference by means of an integrated filter.
- Illuminated 2-pole ON/OFF safety switch.
- Childproof sockets.



Artikel-Nr. Article No.	Barcode	VPE UP	Kabellänge Cable length	Kabelbezeichnung Cable	Länge ca. Length approx.	Steckdosen Socket	Nennstrom Nominal current	Entstörfilter Interference filter	Farbe Colour
4-fach, 1,8 m Kabel / 4-way, 1.8 m cable									
1 15048 0 400	649822	1	1,8 m	H05VV-F 3G1,5	51 cm	6	16 A	EMI/RFI	Schwarz / Black



10 A Sicherung
Für brennenstuhl® Premium-Line Überspannungsschutzleisten.

10 A Fuse
For brennenstuhl® Premium-Line surge protection sockets.

Artikel-Nr. Article No.	Barcode	VPE UP	Verpackung Packaging	Durchmesser Diameter approx.	Länge ca. Length approx.
1 15001 0	171262	1	10 Stück im Blister / 10 pc. in blister	5 mm	20 mm

Patent angemeldet. / Patent pending.

Überspannungs- & Blitzschutz
Steckdosenleisten, Schaltgeräte & Adapter
Stromverteilung
Leuchten & Leuchtmittel
Solar-Technik
Haus- & Sicherheitstechnik, Hausautomation
Geräte für Werkstatt, Haus & Garten
Arbeitsböcke & Leitern
Werbemittel & Modulwände



Overvoltage/
Surge Protection

Multi-way-Extensions
& Plug-in Appliances

Power Distribution

Lighting

Solar Technology

Home Security & Safety,
Home Automation

Home, Workshop & DIY

Trestles & Ladders

Advertising Media
& Displays



Primera-Tec Comfort Switch Plus 19.500 A Überspannungsschutz-Steckdosenleiste

Hochglänzende Design-Steckdosenleiste mit externem Hand-/Fußschalter, 2 Permanent-Steckdosen und Überspannungsschutz.

Primera-Tec Comfort Switch Plus 19.500 A Extension Socket With Surge Protection

Highly polished multiple design socket with external hand/foot switch, 2 permanent sockets and overload protection.

- Schützt wertvolle Geräte vor Überspannungen mit einem max. Ableitstrom bis zu 19.500 A.
- Optische Funktionsanzeige für Überspannungsschutz.
- Robuster und formschöner Hand-/Fußschalter mit 1,5 m sehr flexibler Steuerleitung. Schalter ist mittels RJ-11-Verbindung steck- und verlängerbar. Dadurch ist eine sehr einfache und flexible Installation möglich.
- 2 permanente und 5 zweipolig abschaltbare Steckdosen.
- Schaltzustandsanzeige am Hand-/Fußschalter.
- Formschönes und stabiles Gehäuse durch poliertes, hochbruchfestes Polycarbonat.
- Kabelausgang variabel auf beiden Seiten möglich.
- Steckdosen in 90°-Anordnung.
- Steckdosen mit Kinderschutz.
- Mit Befestigungsösen zur Wandmontage.
- Im Blister verpackt.

- Protects expensive devices from overloads with a max. surge current of up to 19.500 A.
- Optical function display for overload protection.
- Robust and shapely hand/foot switch with a very flexible 1.5 m control line. A RJ-11 connection makes switch pluggable and extendable, which enables for a very easy and flexible installation.
- 2 permanent and 5 sockets which can be switched off.
- Switching status display on hand/foot switch.
- Shapely and stable enclosure due to polished, highly break-proof polycarbonate.
- Option of variable cable output on both sides.
- Sockets arranged at 90° angles.
- Childproof sockets.
- With mounting facilities for wall installation.
- In blister packaging.



Versicherungsschutz bis zu
5 Millionen Euro
für Personen- und Sachschäden im Rahmen
unserer Produkthaftpflichtversicherung.
Insurance cover for up to
5 million Euros
for personal injury and material damage
within the framework of our
product liability insurance.



Artikel-Nr. Article No.	Barcode 4007123...	VPE UP	Kabellänge Cable length	Kabelbezeichnung Cable	Länge ca. Length approx.	Steckdosen Socket	Nennstrom Nominal current	Entstörfilter Interference filter	Farbe Colour
1 15330 0 467	636549	1	2 m	H05VV-F 3G1,5	55 cm	2 Permanent 5 Schaltbar / Switchabel	16 A	-	Schwarz / Black

Patent angemeldet. / Patent pending.

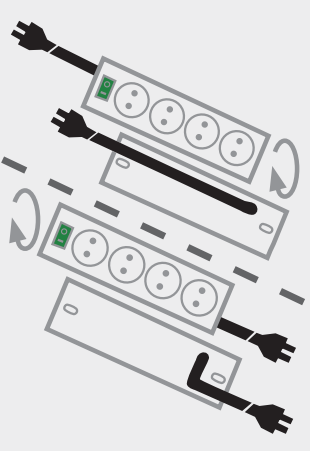



Überspannungs- & Blitzschutz

Steckdosenleisten, Schaltgeräte & Adapter

Stromverteilung

Leuchten & Leuchtmittel

Solar-Technik

Haus- & Sicherheitstechnik, Hausautomation

Geräte für Werkstatt, Haus & Garten

Arbeitsböcke & Leitern

Werbemittel & Modulwände

Primera-Tec 19.500 A Überspannungsschutz-Automatiksteckdosenleiste

Hochglänzende Design-Steckdosenleiste mit digitaler Master-Slave-Funktion und Überspannungsschutz.

- Schützt wertvolle Geräte vor Überspannungen mit einem max. Ableitstrom bis zu 19.500 A.
- Optische Funktionsanzeige für Überspannungsschutz.
- Mit dem Ein/Aus Schalter des Gerätes, welches in der Master-Steckdose eingesteckt ist, können alle Geräte in den Slave-Steckdosen automatisch mit ein- und ausgeschaltet werden.
- 2 Permanent-, 1 Master- und 4 Slave-Steckdosen (alternativ 7 Permanent-Steckdosen).
- Digital: Speichert auf Knopfdruck die richtige Einstellung für Ihr Master-Gerät.
- Fortschrittlich: Schaltet Ihre Slave-Geräte sicher und schonend durch modernste Technik.
- Flexibel: Lässt sich bei Bedarf in einen Permanent-Modus umschalten.
- Formschönes und stabiles Gehäuse durch poliertes, hochbruchfestes Polycarbonat.
- Kabelausgang variabel auf beiden Seiten möglich.
- Sicherheitsschalter beleuchtet, zweipolig ein-/ausschaltbar.
- Steckdosen in 90°-Anordnung.
- Steckdosen mit Kinderschutz.
- Mit Befestigungsösen zur Wandmontage.
- Im Blister verpackt.

Primera-Tec 19.500 A Automatic Extension Socket With Surge Protection

Highly polished multiple design socket with digital master/slave function and overload protection.

- Protects expensive devices from overloads with a max. surge current of up to 19.500 A.
- Optical function display for overload protection.
- With the switching ON/OFF of the device, which is plugged into the master socket, all further appliances in the slave sockets can also be automatically switched ON/OFF.
- 2 permanent, 1 master and 4 slave sockets (alternatively 7 permanent sockets).
- Digital: Saves the correct setting for your master unit at the push of a button.
- Modern: Switches your slave unit safe and gently using state-of-the-art technology.
- Flexible: As required, can be converted into a permanent mode.
- Shapely and stable enclosure due to polished, highly break-proof polycarbonate.
- Option of variable cable output on both sides.
- Illuminated 2-pole ON/OFF safety switch.
- Sockets arranged at 90° angles.
- Childproof sockets.
- With mounting facilities for wall installation.
- In blister packaging.



Artikel-Nr. Article No.	Barcode 4007123...	VPE UP	Kabellänge Cable length	Kabelbezeichnung Cable	Länge ca. Length approx.	Steckdosen Socket	Nennstrom Nominal current	Entstörfilter Interference filter	Farbe Colour
1 15330 0 477	636402	1	2 m	H05VV-F 3G1,5	55 cm	1 Master 4 Slave 2 Permanent	16 A	-	Schwarz / Black

Patent angemeldet. / Patent pending.

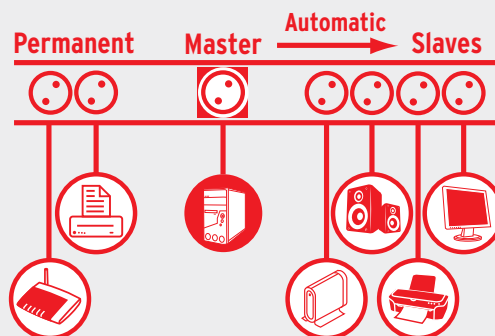
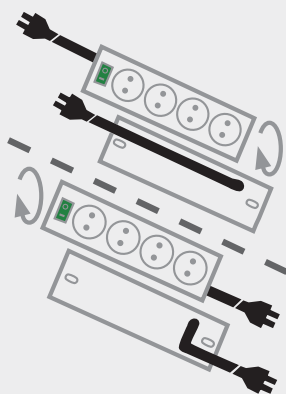



Overvoltage/
Surge Protection

Multi-way-Extensions
& Plug-in Appliances

Power Distribution

Lighting

Solar Technology

Home Security & Safety,
Home Automation

Home, Workshop & DIY

Trestles & Ladders

Advertising Media
& Displays



Primera-Tec 19.500 A Überspannungsschutz-Steckdosenleiste

Hochglänzende Design-Steckdosenleiste mit Überspannungsschutz.

- Schützt wertvolle Geräte vor Überspannungen mit einem max. Ableitstrom bis zu 19.500 A.
- Optische Funktionsanzeige für Überspannungsschutz.
- Formschönes und stabiles Gehäuse durch poliertes, hochbruchfestes Polycarbonat.
- Kabelausgang variabel auf beiden Seiten möglich.
- Sicherheitsschalter beleuchtet, zweipolig ein-/ausschaltbar.
- Steckdosen in 90°-Anordnung.
- Steckdosen mit Kinderschutz.
- Mit Befestigungsösen zur Wandmontage.
- Im Blister verpackt.

Primera-Tec 19.500 A Extension Socket With Surge Protection

Highly polished multiple design socket with overload protection.

- Protects expensive devices from overloads with a max. surge current of up to 19.500 A.
- Optical function display for overload protection.
- Shapely and stable enclosure due to polished, highly break-proof polycarbonate.
- Option of variable cable output on both sides.
- Illuminated 2-pole ON/OFF safety switch.
- Sockets arranged at 90° angles.
- Childproof sockets.
- With mounting facilities for wall installation.
- In blister packaging.



Wersicherungsschutz bis zu
5 Millionen Euro
für Personen- und Sachschäden im Rahmen
unserer Produkthaftpflichtversicherung.

Insurance cover for up to
5 million Euros
for personal injury and material damage
within the framework of our
product liability insurance.



Artikel-Nr. Article No.	Barcode 4007123...	VPE UP	Kabellänge Cable length	Kabelbezeichnung Cable	Länge ca. Length approx.	Steckdosen Socket	Nennstrom Nominal current	Entstörfilter Interference filter	Farbe Colour
1 15330 0 456	636389	1	2 m	H05VV-F 3G1,5	45,5 cm	6	16 A	-	Schwarz / Black

Patent angemeldet. / Patent pending.

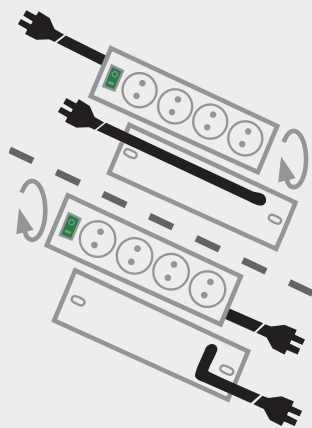



Secure-Tec 19.500 A Überspannungsschutz- Automatiksteckdosenleiste

Mit Master-Slave Funktion und Überspannungsschutz.

- Schützt wertvolle Geräte vor Überspannungen mit einem max. Ableitstrom bis zu 19.500 A.
- Mit dem Ein/Aus Schalter des Gerätes, welches in der Master-Steckdose eingesteckt ist, können alle Geräte in den Slave-Steckdosen automatisch mit ein- und ausgeschaltet werden.
- Hoher Komfort durch 1 Master- (3500 W) und 5 Slave-Steckdosen (3500 W).
- Einstellbare Schaltschwelle (ca. 8 bis 80 W).
- Je eine Funktionskontroll-Leuchte für Überspannungsschutz und Slave-Steckdosen.
- Sicherheitsschalter beleuchtet, zweipolig ein-/ausschaltbar.
- Steckdosen mit Kinderschutz in praktischer 45°-Anordnung.
- Gesamtleistung max. 16 A/3500 W.
- Extra langes Kabel 3 m.
- Im Blister verpackt.
- Farbe: Anthrazit

Secure-Tec 19.500 A Automatic Extension Socket With Surge Protection

With Master-Slave function and surge protection.

- Protects expensive devices from overloads with a max. surge current of up to 19.500 A.
- With the switching ON/OFF of the device, which is plugged into the master socket, all further appliances in the slave sockets can also be automatically switched ON/OFF.
- Increased convenience with 1 Master socket (3500 W) and 5 Slave sockets (3500 W).
- Adjustable threshold for cut-out (approx. 8 to 80 W).
- Operating indicator for surge and for slave sockets.
- Illuminated 2-pole ON/OFF safety switch.
- Childproof sockets in a practical 45° arrangement.
- Total output 16 A/3500 W.
- Extra-long 3 m cable.
- In blister packaging.
- Colour: Anthracite



Artikel-Nr. Article No.	Barcode 4007123...	VPE UP	Kabellänge Cable length	Kabelbezeichnung Cable	Länge ca. Length approx.	Steckdosen Socket	Nennstrom Nominal current	Entstörfilter Interference filter	Zusätzliche Ausstattung Equipment
1 15949 0 936	611867	1	3 m	H05VV-F 3G1,5	57 cm	1 Master 5 Slave 2 Permanent	16 A	-	2 Permanent-Steckdosen 2 permanent sockets
1 15949 0 966	611874	1	3 m	H05VV-F 3G1,5	45 cm	1 Master 5 Slave	16 A	-	-

Design geschützt. / Design protected.

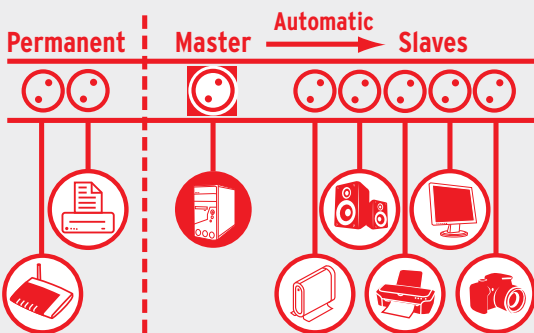

Überspannungs- & Blitzschutz

Steckdosenleisten, Schaltgeräte & Adapter

Stromverteilung

Leuchten & Leuchtmittel

Solar-Technik

Haus- & Sicherheitstechnik, Hausautomation

Geräte für Werkstatt, Haus & Garten

Arbeitsböcke & Leitern

Werbemittel & Modulwände



Overvoltage/
Surge Protection



Multi-way-Extensions
& Plug-in Appliances

Secure-Tec 19.500 A Überspannungs- schutz-Steckdosenleiste Akustik

Mit akustischem Warnsignal bei ausfallendem Überspannungsschutz sowie zusätzlichem Sicherungsautomat.

- Schützt wertvolle Geräte vor Überspannungen mit einem max. Ableitstrom bis zu 19.500 A.
- Funktionskontroll-Leuchte für Überspannungsschutz.
- Sicherheitsschalter beleuchtet, zweipolig ein-/ausschaltbar.
- Sicherungsautomat 16 A.
- Steckdosen mit Kinderschutz in praktischer 45°-Anordnung.
- Gesamtleistung max. 16 A/3500 W.
- Extra langes Kabel 3 m.
- Im Blister verpackt.
- Zusätzliche Ausstattung: Akustisches Warnsignal

Secure-Tec 19.500 A Extension Socket With Surge Protection Acoustic

With acoustic warning when surge protection fails and additional circuit breaker.

- Protects expensive devices from overloads with a max. surge current of up to 19.500 A.
- Light indicating surge voltage is active.
- Illuminated 2-pole ON/OFF safety switch.
- 16 A fuse.
- Childproof sockets in a practical 45° arrangement.
- Total output 16 A/3500 W.
- Extra-long 3 m cable.
- In blister packaging.
- Equipment: Acoustic warning

Power Distribution

Lighting



Versicherungsschutz bis zu
5 Millionen Euro
für Personen- und Sachschäden im Rahmen
unserer Produkthaftpflichtversicherung.
Insurance cover for up to
5 million Euros
for personal injury and material damage
within the framework of our
product liability insurance.



Solar Technology

Artikel-Nr. Article No.	Barcode	VPE UP	Kabellänge Cable length	Kabelbezeichnung Cable	Länge ca. Length approx.	Steckdosen Socket	Nennstrom Nominal current	Entstörfilter Interference filter	Farbe Colour
1 15954 0 376	150496	1	3 m	H05VV-F 3G1,5	45 cm	6	16 A	-	Anthrazit / Anthracite

Design geschützt. / Design protected.

Home Security & Safety,
Home Automation



Home, Workshop & DIY

Secure-Tec 19.500 A Überspannungsschutz-Steckdosenleiste

- Schützt wertvolle Geräte vor Überspannungen mit einem max. Ableitstrom bis zu 19.500 A.
- Funktionskontroll-Leuchte für Überspannungsschutz.
- Sicherheitsschalter beleuchtet, zweipolig ein-/ausschaltbar.
- Steckdosen mit Kinderschutz in praktischer 45°-Anordnung.
- Gesamtleistung max. 16 A/3500 W.
- Im Blister verpackt.

Secure-Tec 19.500 A Extension Socket With Surge Protection

- Protects expensive devices from overloads with a max. surge current of up to 19.500 A.
- Light indicating surge voltage is active.
- Illuminated 2-pole ON/OFF safety switch.
- Childproof sockets in a practical 45° arrangement.
- Total output 16 A/3500 W.
- In blister packaging.

Trestles & Ladders



Versicherungsschutz bis zu
5 Millionen Euro
für Personen- und Sachschäden im Rahmen
unserer Produkthaftpflichtversicherung.
Insurance cover for up to
5 million Euros
for personal injury and material damage
within the framework of our
product liability insurance.



Advertising Media
& Displays

Artikel-Nr. Article No.	Barcode	VPE UP	Kabellänge Cable length	Kabelbezeichnung Cable	Länge ca. Length approx.	Steckdosen Socket	Nennstrom Nominal current	Entstörfilter Interference filter	Farbe Colour
1 15954 0 366	602285	1	2 m	H05VV-F 3G1,5	40,5 cm	6	16 A	-	Anthrazit / Anthracite

Design geschützt. / Design protected.



hugo!19.500 A Überspannungsschutz-Steckdosenleiste

Stylisch, cool. Mit Überspannungsschutz.

- Schützt wertvolle Geräte vor Überspannungen mit einem max. Ableitstrom bis zu 19.500 A.
- Optische Funktionsanzeige für Überspannungsschutz.
- Formschönes und stabiles Gehäuse durch poliertes, hochbruchfestes Polycarbonat.
- Sicherheitsschalter beleuchtet, zweipolig ein-/ausschaltbar.
- Schutzkontakt-Steckdosen in 45°-Anordnung, auch für Winkelstecker.
- Steckdosen mit Kinderschutz.
- Mit Befestigungsösen zur Wandmontage.
- Im Blister verpackt.

hugo!19.500 A Extension Socket With Surge Protection

Stylish, cool. With surge protection.

- Protects expensive devices from overloads with a max. surge current of up to 19.500 A.
- Optical function display for overload protection.
- Shapely and stable enclosure due to polished, highly break-proof polycarbonate.
- Illuminated 2-pole ON/OFF safety switch.
- Earthed sockets in a 45° arrangement, ideal for angular plugs.
- Childproof sockets.
- With mounting facilities for wall installation.
- In blister packaging.



Artikel-Nr. Article No.	Barcode 4007123...	VPE UP	Kabellänge Cable length	Kabelbezeichnung Cable	Länge ca. Length approx.	Steckdosen Socket	Nennstrom Nominal current	Entstörfilter Interference filter	Farbe Colour
4-fach, 2 m Kabel / 4-way, 2 m cable									
1 15061 0 384	618217	1	2 m	H05VV-F 3G1,5	35 cm	4	16 A	-	Blau / Blue
1 15061 0 324	618279	1	2 m	H05VV-F 3G1,5	35 cm	4	16 A	-	Weiß / White
1 15061 0 314	618293	1	2 m	H05VV-F 3G1,5	35 cm	4	16 A	-	Anthrazit / Anthracite
1 15061 0 304	618330	1	2 m	H05VV-F 3G1,5	35 cm	4	16 A	-	Weiß/Schwarz / White/Black
8-fach, 2 m Kabel / 8-way, 2 m cable									
1 15061 0 388	618613	1	2 m	H05VV-F 3G1,5	57 cm	8	16 A	-	Blau / Blue
1 15061 0 328	618675	1	2 m	H05VV-F 3G1,5	57 cm	8	16 A	-	Weiß / White
1 15061 0 318	618699	1	2 m	H05VV-F 3G1,5	57 cm	8	16 A	-	Anthrazit / Anthracite
1 15061 0 308	618736	1	2 m	H05VV-F 3G1,5	57 cm	8	16 A	-	Weiß/Schwarz / White/Black

Überspannungs- & Blitzschutz

Steckdosenleisten, Schaltgeräte & Adapter

Stromverteilung

Leuchten & Leuchtmittel

Solar-Technik

Haus- & Sicherheitstechnik, Hausautomation

Geräte für Werkstatt, Haus & Garten

Arbeitsböcke & Leitern

Werkmittel & Modulwände



Overvoltage/
Surge Protection

Multi-way-Extensions
& Plug-in Appliances

Power Distribution

Lighting

Solar Technology

Home Security & Safety,
Home Automation

Home, Workshop & DIY

Trestles & Ladders

Advertising Media
& Displays



Super-Solid 13.500 A Überspannungsschutz-Steckdosenleiste

Sehr stabile Steckdosenleiste schützt wertvolle elektrische Geräte vor gefährlicher Überspannung.

- Schützt wertvolle Geräte vor Überspannungen mit einem max. Ableitstrom bis zu 13.500 A.
- Sehr stabil konstruierte Steckdosenleiste aus hochbruchfestem Polycarbonat.
- Besonderheit: Kabeleingang gegenüber dem Schalter, dadurch praktische Bedienung z.B. unter dem Schreibtisch.
- Breiter Steckdosenabstand ermöglicht den Betrieb von Netzteilen.
- Gummifüße verhindern Wegrutschen.
- Mit Aufhänge-Vorrichtung.
- Sicherheitsschalter beleuchtet, zweipolig ein-/ausschaltbar.
- Sicherheitsautomat 16 A.
- Schutzkontakt-Steckdosen in 45°-Anordnung, auch für Winkelstecker.
- Steckdosen mit Kinderschutz.
- Im Blister verpackt.

Super-Solid 13.500 A Extension Socket With Surge Protection



Extremely sturdy extension socket protects valuable electrical equipment against dangerous surges.

- Protects expensive devices from overloads with a max. surge current of up to 13.500A.
- Extremely sturdily constructed extension socket made from highly break-resistant polycarbonate.
- Special feature: cable output is fitted opposite the switch for easy use, e.g. when placed under a desk.
- The distance between the sockets allows the use of large charger units.
- Rubber pads prevent extension socket from slipping.
- With practical hanging facility.
- Illuminated 2-pole ON/OFF safety switch.
- 16 A fuse.
- Earthed sockets in a 45° arrangement, ideal for angular plugs.
- Childproof sockets.
- In blister packaging.



Versicherungsschutz bis zu
5 Millionen Euro
für Personen- und Sachschäden im Rahmen
unserer Produkthaftungsversicherung.
Insurance cover for up to
5 million Euros
for personal injury and material damage
within the framework of our
product liability insurance.



Artikel-Nr. Article No.	Barcode	VPE UP	Kabellänge Cable length	Kabelbezeichnung Cable	Länge ca. Length approx.	Steckdosen Socket	Nennstrom Nominal current	Farbe Colour
5-fach, 2,5 m Kabel / 5-way, 2.5 m cable								
1 15334 0 315	174225	1	2,5 m	H05VV-F 3G1,5	45 cm	5	16 A	Silber / Silver
								
1 15338 0 315	602445	1	2,5 m	H05VV-F 3G1,5	45 cm	5	16 A	Schwarz/Lichtgrau / Black/Light Grey
								

8-fach, 2,5 m Kabel / 8-way, 2.5 m cable								
1 15334 0 318	174232	1	2,5 m	H05VV-F 3G1,5	63 cm	8	16 A	Silber / Silver
								
1 15338 0 318	602469	1	2,5 m	H05VV-F 3G1,5	63 cm	8	16 A	Schwarz/Lichtgrau / Black/Light Grey
								

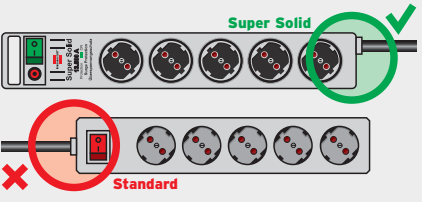

Design geschützt. / Design protected.



Überspannungs- & Blitzschutz

Steckdosenleisten, Schaltgeräte & Adapter

Stromverteilung

Leuchten & Leuchtmittel

Solar-Technik

Haus- & Sicherheitstechnik, Hausautomation

Geräte für Werkstatt, Haus & Garten

Arbeitsböcke & Leitern

Werbemittel & Modulwände







Eco-Line 13.500 A Überspannungsschutz-Steckdosenleiste

- Schützt wertvolle Geräte vor Überspannungen mit einem max. Ableitstrom bis zu 13.500 A.
- Mit Funktionskontroll-Leuchte.
- Sicherheitsschalter beleuchtet, zweipolig ein-/ausschaltbar.
- Steckdosen mit Kinderschutz in praktischer 45°-Anordnung.

Eco-Line 13.500 A Extension Socket with Surge Protection

- Protects expensive devices from overloads with a max. surge current of up to 13.500A.
- Light indicating surge protection is active.
- Illuminated 2-pole ON/OFF safety switch.
- Childproof sockets in a practical 45° arrangement.



Artikel-Nr. Article No.	Barcode 4007123...	VPE UP	Verpackung Packaging	Kabellänge Cable length	Kabelbezeichnung Cable	Länge ca. Length approx.	Steckdosen Socket	Nennstrom Nominal current	Farbe Colour
3-fach, 1,5 m Kabel / 3-way, 1,5 m cable									
1 15881 0 315	612802	4	Blister	1,5 m	H05VV-F 3G1,5	25 cm	3	16 A	Anthrazit / Anthracite
									
1 15882 0 315	619207	6	Polybeutel / Plastic bag	1,5 m	H05VV-F 3G1,5	25 cm	3	16 A	Anthrazit / Anthracite
									
6-fach, 1,5 m Kabel / 6-way, 1,5 m cable									
1 15971 0	248674	4	Blister	1,5 m	H05VV-F 3G1,5	34 cm	6	16 A	Anthrazit / Anthracite
									
1 15970 0 015	251964	4	Polybeutel / Plastic bag	1,5 m	H05VV-F 3G1,5	34 cm	6	16 A	Anthrazit / Anthracite
									
1 15975 0 015	251971	4	Polybeutel / Plastic bag	1,5 m	H05VV-F 3G1,5	34 cm	6	16 A	PC-Grau / Light Grey
									
6-fach, 5 m Kabel / 6-way, 5 m cable									
1 15971 0 015	615872	2	Polybeutel / Plastic bag	5 m	H05VV-F 3G1,5	34 cm	6	16 A	Anthrazit / Anthracite
									

Design geschützt. / Design protected.



Overvoltage/
Surge Protection

Multi-way-Extensions
& Plug-in Appliances

Power Distribution

Lighting

Solar Technology

Home Security & Safety,
Home Automation

Home, Workshop & DIY

Trestles & Ladders

Advertising Media
& Displays

Vorne / Front



Hinten / Back

Power Manager PMA 19.500 A

- Übersichtliche und formschöne Schaltzentrale für die komplette PC-, oder HiFi Anlage. Ideal auch als Arbeitsunterlage für das Notebook oder als Stellfläche für den Monitor.
- Bis zu 6 verschiedene Geräte bequem einzeln schalten. 1 Hauptschalter 2-polig und 6 Geräteschalter 1-polig, alle beleuchtet, zur schnellen und sicheren Kontrolle.
- Mit Überspannungs- und Blitzschutz bis zu 19.500 A zum Schutz aller angeschlossenen Geräte, z.B. gegen indirekte Blitzschläge.
- Inklusive HF-Filter gegen hochfrequente Störungen.
- Steckdosen mit Kinderschutz.
- Im farbigen Verkaufs-Karton.

Power Manager PMA 19.500 A

- Clear and nicely designed control centre for your entire PC or HiFi equipment. This device also perfectly serves as a work pad for your notebook or monitor.
- Up to 6 different devices can be switched easily and separately. 1 main switch 2-pole and 6 device switches 1-pole, all illuminated for quick and easy control.
- Surge and lightning protection up to 19.500 A to protect all devices connected, e.g. against indirect lightning strikes.
- Integrated HF-filter against high-frequency failure.
- Childproof sockets.
- In colourful display-packaging.



Versicherungsschutz bis zu
5 Millionen Euro
für Personen- und Sachschäden im Rahmen
unserer Produkthaftpflichtversicherung.
Insurance cover for up to
5 million Euros
for personal injury and material damage
within the framework of our
product liability insurance.



Artikel-Nr. Article No.	Barcode 4007123...	VPE UP	Kabellänge Cable length	Kabelbezeichnung Cable	Abmessungen Measurements	Steckdosen Socket	Nennstrom Nominal current	Entstörfilter Interference filter	USB-Anschlüsse USB-ports
1 15006 0	564941	1	2 m	H05VV-F 3G1,5	38 x 30 x 6 cm	6	16 A	EMI/RFI	-





Primera-Line 13.500 A Überspannungsschutzadapter

- Leistungsfähiger Überspannungsschutz aus Gasableiter und Metalloxidvaristoren mit thermischer Absicherung.
- Schützt elektrische Geräte vor Überspannungen im Stromnetz mit einem max. Ableitstrom bis zu 13.500 A.
- Schützt Phase, Neutral- und Schutzleiter.
- Kontroll-Leuchte für die 230 V-Schutzfunktion.
- Belastbar bis 16 A/3680 W.
- Steckdose mit Kinderschutz.
- Im Blister verpackt.

Primera-Line 13.500 A Surge Protected Adapter

- Efficient surge protection made from gas discharge tube and metal oxide varistors with thermal fuse.
- Protects electrical appliances against surges with a max. up to 13.500 A.
- Protects phase, neutral- and the protective earth.
- Indicator for the protective function.
- Max. loading of 16 A/3680 W.
- Childproof socket.
- In blister packaging.

Überspannungs- & Blitzschutz

Steckdosenleisten, Schaltgeräte & Adapter

Stromverteilung

Leuchten & Leuchtmittel

Solar-Technik

Haus- & Sicherheitstechnik, Hausautomation

Geräte für Werkstatt, Haus & Garten

Arbeitsböcke & Leitern

Werbemittel & Modulwände



Versicherungsschutz bis zu **5 Millionen Euro** für Personen- und Sachschäden im Rahmen unserer Produkthaftpflichtversicherung.
Insurance cover for up to **5 million Euros** for personal injury and material damage within the framework of our product liability insurance.



Artikel-Nr. Article No.	Barcode 4007123...	VPE UP	Nennstrom Nominal current	Farbe Colour
1 50695 0	191482	2	16 A	Silber/Schwarz / Silver/Black



Überspannungsschutzadapter 13.500 A

- Leistungsfähiger Überspannungsschutz aus Gasableiter und Metalloxidvaristoren mit thermischer Absicherung.
- Schützt elektrische Geräte vor Überspannungen im Stromnetz mit einem max. Ableitstrom bis zu 13.500 A.
- Schützt Phase, Neutral- und Schutzleiter.
- Kontroll-Leuchte für die 230 V-Schutzfunktion.
- Belastbar bis 16 A/3500 W.
- Steckdose mit Kinderschutz.
- Im farbigen Verkaufs-Karton.

Voltage surge protective adapter 13.500 A

- Efficient surge protection made from gas discharge tube and metal oxide varistors with thermal fuse.
- Protects electrical appliances against surges with a max. up to 13.500 A.
- Protects phase, neutral- and the protective earth.
- Indicator for the protective function.
- Max. loading of 16 A/3500 W.
- Childproof socket.
- In colourful display-packaging.



Versicherungsschutz bis zu **5 Millionen Euro** für Personen- und Sachschäden im Rahmen unserer Produkthaftpflichtversicherung.
Insurance cover for up to **5 million Euros** for personal injury and material damage within the framework of our product liability insurance.



Artikel-Nr. Article No.	Barcode 4007123...	VPE UP	Nennstrom Nominal current	Farbe Colour
1 50699 6	652853	2	16 A	Anthrazit / Anthracite



Overvoltage/
Surge Protection

Multi-way-Extensions

Power Distribution

Lighting

Solar Technology

Home Security & Safety,
Home Automation









Home, Workshop & DIY

Trestles & Ladders

Advertising Media
& Displays





	Premium-Alu-Line Alu-Office-Line	40	Überspannungs- & Blitzschutz
	Premium-Line Premium-Office-Line	46	Steckdosenleisten
	Primera-Line	58	Stromverteilung
	Super-Solid-Line	59	Leuchten & Leuchtmittel
	Comfort-Line	60	Solar-Technik
	BREMOUNTA	61	Haus- & Sicherheitstechnik, Hausautomation
	eCOLOR	63	Geräte für Werkstatt, Haus & Garten
	Eco-Line Technik Eco-Line	65	Arbeitsböcke & Leitern
	Tower Power Desktop-Power	71	Werkmittel & Modulwände



Overvoltage/
Surge Protection

Multi-way-Extensions

Power Distribution

Lighting

Solar Technology

Home Security & Safety,
Home

Home, Workshop & DIY

Trestles & Ladders

Advertising Media
& Displays



USB everywhere! Ohne Strom nix los! USB everywhere! Nothing doing without power!

**Hoher
USB-Ladestrom**
Output 5V
Max. 2100mA
für schnelles
Aufladen!

Endlich wieder freie Steckdosen, dank integriertem USB-Charger.

Smartphones, Tablets, Kameras, Powerbanks und Co. haben regelmäßig Energiehunger. Im modernen Haushalt sind unzählige Netzteile und Kabel im Einsatz um diesen zu stillen. Oft nehmen sie die Steckdosen in Beschlag und Steckplätze werden zur Mangelware.

Unsere **Steckdosenleisten mit integriertem, leistungsfähigem USB-Charger** bieten dafür die Lösung. Egal ob auf oder unter dem Schreib- bzw. Arbeitstisch, mit oder ohne Überspannungsschutz - Sie haben die Wahl.

Sockets are becoming available again at last, thanks to integrated USB chargers.

Smartphones, tablets, cameras, power banks and the like are always hungry for power. Most households use a large number of power packs and cables to satisfy that appetite. Frequently, these use up all available sockets, making a free slot a scarce commodity.

Our **multiple outlet strips with a powerful integrated USB charger** offer the perfect solution.

You can put them on or under your desk or workspace, with or without overvoltage protection - the choice is yours.

**High
USB charging**
output 5V
Max. 2100mA
for fast
charging!



Produkte mit USB-Charger finden Sie auf den Seiten:
 Products with USB chargers can be found on the pages:



Premium-Protect-Line
 mit Überspannungsschutz
 with Surge Protection



Alu-Office-Line
 mit Überspannungsschutz
 with Surge Protection



Premium-Office-Line
 mit Überspannungsschutz
 with Surge Protection



Premium-Line
 mit Überspannungsschutz
 with Surge Protection



Premium-Alu-Line



Alu-Office-Line



Premium-Line



Premium-Office-Line



Tower-Power



Desktop-Power



Überspannungs- & Blitzschutz

Steckdosenleisten

Stromverteilung

Leuchten & Leuchtmittel

Solar-Technik

Haus- & Sicherheitstechnik, Hausautomation

Geräte für Werkstatt, Haus & Garten

Arbeitsböcke & Leitern

Werkzeuge & Modulwände



Overvoltage/
Surge Protection

Multi-way-Extensions

Power Distribution

Lighting

Solar Technology

Home Security & Safety,
Home Automation

Home, Workshop & DIY

Trestles & Ladders

Advertising Media
& Displays



Premium-Alu-Line Steckdosenleiste mit USB-Ladefunktion

- Formschönes, zeitloses, stabiles Gehäuse aus Aluminium mit unempfindlicher, matt eloxierter Oberfläche.
- Extra robuste Stabilität.
- Überschüssiges Kabel bleibt in der Kabelaufnahme.
- Schutzkontakt-Steckdosen in 45°-Anordnung, auch für Winkelstecker.
- Sicherheitsschalter beleuchtet, zweipolig ein-/ausschaltbar.
- Mit Aufhänge-Vorrichtung.
- 2 USB Ladebuchsen.
- Gesamtładestrom max. 2100 mA für schnelles Aufladen.
- Steckdosen mit Kinderschutz.

Premium-Alu-Line Extension Socket With USB-Charger

- Attractive, timeless, sturdy housing made from aluminium with hardwearing, matt-finished surfaces.
- Extra robustness.
- Excess cable can be wound around the housing.
- Earthed sockets in a 45° arrangement, ideal for angular plugs.
- Illuminated 2-pole ON/OFF safety switch.
- With practical hanging facility.
- 2 USB-charging units.
- Total charging amperage of max. 2100 mA for quick reload.
- Childproof sockets.



Artikel-Nr. Article No.	Barcode 4007123...	VPE UP	Kabellänge Cable length	Kabelbezeichnung Cable	Länge ca. Length approx.	Steckdosen Socket	USB-Anschlüsse USB-ports
1 39100 0 516	639557	2	3 m	H05VV-F 3G1,5	50 cm	6	2





Premium-Alu-Line Steckdosenleiste

Anschluss von EDV/Video- und Audio-Anlagen und Geräten z.B. PC, Drucker, Modem, usw. in Industrie, Handwerk und privat.

- Formschönes, zeitloses, stabiles Gehäuse aus Aluminium mit unempfindlicher, matt eloxierter Oberfläche.
- Extra robuste Stabilität.
- Überschüssiges Kabel bleibt in der Kabelaufnahme.
- Schutzkontakt-Steckdosen in 45°-Anordnung, auch für Winkelstecker.
- Sicherheitsschalter beleuchtet, zweipolig ein-/ausschaltbar.
- Mit Aufhänge-Vorrichtung.
- Steckdosen mit Kinderschutz.



Premium-Alu-Line Extension Socket

For connection of data processing/Video/HiFi equipment and other appliances, e.g. PC, printer, modem, etc. for industrial, trade and private use.

- Attractive, timeless, sturdy housing made from aluminium with hardwearing, matt-finished surfaces.
- Extra robustness.
- Excess cable can be wound around the housing.
- Earthed sockets in a 45° arrangement, ideal for angular plugs.
- Illuminated 2-pole ON/OFF safety switch.
- With practical hanging facility.
- Childproof sockets.



Artikel-Nr. Article No.	Barcode 4007123...	VPE UP	Kabellänge Cable length	Kabelbezeichnung Cable	Länge ca. Length approx.	Steckdosen Socket
4-fach, 1,8 m Kabel / 4-way, 1,8 m cable						
1 39100 0 014	141562	2	1,8 m	H05VV-F 3G1,5	34 cm	4
6-fach, 3 m Kabel / 6-way, 3 m cable						
1 39100 0 016	141586	2	3 m	H05VV-F 3G1,5	42 cm	6
8-fach, 3 m Kabel / 8-way, 3 m cable						
1 39100 0 018	141609	1	3 m	H05VV-F 3G1,5	50 cm	8
10-fach, 3 m Kabel / 10-way, 3 m cable						
1 39100 0 010	141623	1	3 m	H05VV-F 3G1,5	58 cm	10

Überspannungs- & Blitzschutz

Steckdosenleisten

Stromverteilung

Leuchten & Leuchtmittel

Solar-Technik

Haus- & Sicherheitstechnik, Hausautomation

Geräte für Werkstatt, Haus & Garten

Arbeitsböcke & Leitern

Werbemittel & Modulwände



Overvoltage/
Surge Protection

Multi-way-Extensions

Power Distribution

Lighting

Solar Technology

Home Security & Safety,
Home Automation

Home, Workshop & DIY

Trestles & Ladders

Advertising Media
& Displays



Alu-Office-Line Steckdosenleiste mit USB-Ladefunktion

Zum komfortablen Anschluss von EDV-/Video- und Audio-Anlagen mit verschiedenen Geräten direkt auf dem Schreibtisch.

- Formschönes, zeitloses Design in Desktop Ausführung aus Aluminium mit unempfindlicher, matt eloxierter Oberfläche.
- Durchdachte Kabelführung und komfortable Bedienung.
- Bequem zum Einstecken und Schalten der Geräte direkt auf dem Tisch.
- Schutzkontakt-Steckdosen in 45°-Anordnung, auch für Winkelstecker.
- 2 USB Ladebuchsen.
- Gesamtladestrom max. 2100 mA für schnelles Aufladen.
- Sicherheitsschalter beleuchtet, zweipolig ein-/ausschaltbar.
- Steckdosen mit Kinderschutz.

Alu-Office-Line Extension Sockets With USB-Charger

For convenient connection of data processing/Video and audio sets directly with different appliances on the desk.

- Elegant, ageless desktop design made from aluminium with unsusceptible, matt-finished surface.
- Conceived cable routing and easy operation.
- Comfortable to directly plug-in and switch-on the desk.
- Earthed sockets in a 45° arrangement, ideal for angular plugs.
- 2 USB-charging units.
- Total charging amperage of max. 2100 mA for quick reload.
- Illuminated 2-pole ON/OFF safety switch.
- Childproof sockets.



Artikel-Nr. Article No.	Barcode 4007123...	VPE UP	Kabellänge Cable length	Kabelbezeichnung Cable	Länge ca. Length approx.	Steckdosen Socket	USB-Anschlüsse USB-ports
1 39400 0 514	639564	1	1,8 m	H05VV-F 3G1,5	38 cm	4	2





Alu-Office-Line Steckdosenleiste

Zum komfortablen Anschluss von EDV-/Video- und Audio-Anlagen mit verschiedenen Geräten direkt auf dem Schreibtisch.

- Formschönes, zeitloses Design in Desktop Ausführung aus Aluminium mit unempfindlicher, matt eloxierter Oberfläche.
- Durchdachte Kabelführung und komfortable Bedienung.
- Bequem zum Einstecken und Schalten der Geräte direkt auf dem Tisch.
- Schutzkontakt-Steckdosen in 45°-Anordnung, auch für Winkelstecker.
- Sicherheitsschalter beleuchtet, zweipolig ein-/ausschaltbar.
- Steckdosen mit Kinderschutz.

Alu-Office-Line Extension Socket

For convenient connection of data processing/Video and audio sets directly with different appliances on the desk.

- Elegant, ageless desktop design made from aluminium with unsusceptible, matt-finished surface.
- Conceived cable routing and easy operation.
- Comfortable to directly plug-in and switch-on the desk.
- Earthed sockets in a 45° arrangement, ideal for angular plugs.
- Illuminated 2-pole ON/OFF safety switch.
- Childproof sockets.



Artikel-Nr. Article No.	Barcode	VPE UP	Kabellänge Cable length	Kabelbezeichnung Cable	Länge ca. Length approx.	Steckdosen Socket
4-fach, 1,8 m Kabel / 4-way, 1,8 m cable						
1 39400 0 414	249244	1	1,8 m	H05VV-F 3G1,5	29 cm	4



6-fach, 3 m Kabel / 6-way, 3 m cable

1 39400 0 416	249251	1	3 m	H05VV-F 3G1,5	38 cm	6
---------------	--------	---	-----	---------------	-------	---



Überspannungs- & Blitzschutz

Steckdosenleisten

Stromverteilung

Leuchten & Leuchtmittel

Solar-Technik

Haus- & Sicherheitstechnik, Hausautomation

Geräte für Werkstatt, Haus & Garten

Arbeitsböcke & Leitern

Werbemittel & Modulwände



Overvoltage/
Surge Protection

Multi-way-Extensions

Power Distribution

Lighting

Solar Technology

Home Security & Safety,
Home Automation

Home, Workshop & DIY

Trestles & Ladders

Advertising Media
& Displays



Premium-Alu-Line Technik Steckdosenleiste

Anschluss von EDV/Video- und Audio-Anlagen und Geräten z.B. PC, Drucker, Modem, usw. in Industrie, Handwerk und privat.

- Formschönes, zeitloses, stabiles Gehäuse aus Aluminium mit unempfindlicher, matt eloxierter Oberfläche.
- Spezielle Steckdosenanordnung für Netzgeräte.
- Extra robuste Stabilität.
- Schutzkontakt-Steckdosen in 45°-Anordnung, auch für Winkelstecker.
- Sicherheitsschalter beleuchtet, zweipolig ein-/ausschaltbar.
- Überschüssiges Kabel bleibt in der Kabelaufnahme.
- Mit Aufhänge-Vorrichtung.
- Steckdosen mit Kinderschutz.
- Verpackung: mit Banderole.

Premium-Alu-Line Technics Extension Socket

For connection of data processing/Video/HiFi equipment and other appliances, e.g. PC, printer, modem, etc. for industrial, trade and private use.

- Attractive, timeless, sturdy housing made from aluminium with hardwearing, matt-finished surfaces.
- Special socket arrangement for mains adapters.
- Extra robustness.
- Earthed sockets in a 45° arrangement, ideal for angular plugs.
- Illuminated 2-pole ON/OFF safety switch.
- Excess cable can be wound around the housing.
- With practical hanging facility.
- Childproof sockets.
- Packaging: with banderole.



Artikel-Nr. Article No.	Barcode	VPE UP	Kabellänge Cable length	Kabelbezeichnung Cable	Länge ca. Length approx.	Steckdosen Socket	Zusätzliche Ausstattung Equipment
6-fach, 3 m Kabel / 6-way, 3 m cable							
1 39605 0 072	606146	1	3 m	H05VV-F 3G1,5	49 cm	2 + 4	2 Permanent 4 schaltbar / switchable
							
1 39100 0 078	148448	1	3 m	H05VV-F 3G1,5	59,5 cm	3 x 2	3 Schalter mit je 2 Steckdosen und spezieller Steckdosenanordnung für Netzgeräte 3 switches with 2 sockets each and special socket arrangement for charger units
							
12-fach, 3 m Kabel / 12-way, 3 m cable							
1 39100 0 012	140404	1	3 m	H05VV-F 3G1,5	78 cm	2 x 6	2 Schalter mit je 6 Steckdosen / 2 switches with 6 sockets each
							



Artikel-Nr. Article No.	Barcode 4007123...	VPE UP	Kabellänge Cable length	Kabelbezeichnung Cable	Länge ca. Length approx.	Steckdosen Socket	Zusätzliche Ausstattung Equipment
----------------------------	-----------------------	-----------	----------------------------	---------------------------	-----------------------------	----------------------	--------------------------------------

8-fach DUO, 3 m Kabel / DUO 8-way, 3 m cable

1 39100 0 908	650422	1	3 m	H05VV-F 3G1,5	35,5 cm	2 x 4	2 Schalter mit je 4 Steckdosen / 2 switches with 4 sockets each
---------------	--------	---	-----	---------------	---------	-------	---



12-fach DUO, 3 m Kabel / DUO 12-way, 3 m cable

1 39100 0 912	650439	1	3 m	H05VV-F 3G1,5	44,5 cm	2 x 6	2 Schalter mit je 6 Steckdosen / 2 switches with 6 sockets each
---------------	--------	---	-----	---------------	---------	-------	---



16-fach DUO, 3 m Kabel / DUO 16-way, 3 m cable

1 39100 0 916	650446	1	3 m	H05VV-F 3G1,5	51,5 cm	2 x 8	2 Schalter mit je 8 Steckdosen / 2 switches with 8 sockets each
---------------	--------	---	-----	---------------	---------	-------	---



Überspannungs-
& Blitzschutz

Steckdosenleisten

Stromverteilung

Leuchten & Leuchtmittel

Solar-Technik

Haus- & Sicherheitstechnik,
Hausautomation

Geräte für Werkstatt,
Haus & Garten

Arbeitsböcke
& Leitern

Werbemittel
& Modulwände



Overvoltage/
Surge Protection

Multi-way-Extensions

Power Distribution

Lighting

Solar Technology

Home Security & Safety,
Home Automation

Home, Workshop & DIY

Trestles & Ladders

Advertising Media
& Displays



Darf's ein bisschen mehr sein? It's a bit over, is that ok?

Die Steckdosenleiste mit 2-Schaltkanälen und Fernbedienung für Komfort und Effizienz

Als Adapter ist die 433 MHz Funktechnik hunderttausendfach bewährt. Mit der 2-Kanal Funkschalt-Steckdosenleiste treiben wir die Schaltmöglichkeiten jetzt auf die Spitze:

- Schalten von **2 Kanälen mit je 2 Steckdosen**
- Schalten gemeinsam oder separat
- Schalten mit der Fernbedienung, oder per Hand
- Schalten mit dem Smartphone (Brematic Gateway und SteckerPRO-App erforderlich)

Was nicht geschaltet werden soll, wird von den **2 permanent Steckdosen** versorgt.

Sowohl für Büro- oder Hobbyanwendungen werden damit viele Lösungen clever und komfortabel in einem Gerät vereint. Komfortsteigerung und Energiesparen sind auf Knopfdruck möglich.

The extension socket with dual switching channels and remote control for comfort and efficiency

As an adapter, 433 MHz wireless technology has withstood the test of time. Our dual-channel, wireless multiple outlet strip takes switching to a whole new level:

- Switch **2 channels with 2 sockets each**
- Switch together or separately
- Switch using the remote control, or manually
- Switch using your smartphone (requires Brematic gateway and the SteckerPRO app)

Items that don't require switching are supplied via the **2 permanent sockets**.

Whether you use the product for work or for a hobby, it allows you to easily combine many solutions in one device. Enhanced comfort and energy savings are available at the push of a button.



Premium-Line Funkschalt-Steckdosenleiste RC PL1 1001

Zum komfortablen Ein- und Ausschalten von Elektrogeräten und Lampen bis 3500 W.

- Steckdosenleiste mit 2-Kanal Funkempfänger, auch manuell bedienbar.
- Einfache und flexible Nutzung durch selbstlernende Codierung.
- 2 x 2 getrennt schaltbare Steckdosen (ON/OFF) zum unabhängigen Schalten verschiedener Gerätegruppen.
- 1 x 2 Permanent-Steckdosen für Geräte im Dauerbetrieb.
- 4-Kanal Handsender (433 MHz) mit Master-Tasten zum Schalten aller Kanäle.
- Betrieb des Handsenders mit 2 handelsüblichen Batterien Typ AAA (inklusive).
- Reichweite bis zu 25 m.
- Steckdosen mit Kinderschutz in praktischer 45°-Anordnung.
- Im farbigen Verkaufs-Karton.



Artikel-Nr. Article No.	Barcode 4007123...	VPE UP	Kabellänge Cable length	Kabelbezeichnung Cable	Länge ca. Length approx.	Steckdosen Socket	Nennstrom Nominal current	Farbe Colour
1 95116 0 609	630349	1	3 m	H05VV-F 3G1,5	57 cm	2 x 2 getrennt schaltbar (ON/OFF) 1 x 2 Permanent 2 x 2 separately switchable outlets (ON/OFF) 1 x 2 Permanent	16 A	Schwarz/Lichtgrau Black/Light Grey

Patent angemeldet. / Patent pending.

Premium-Line Remote-Controlled Extension Socket RC PL1 1001

For comfortable switching on and off of electrical appliances and lamps up to 3500 W.

- Extension socket with 2-channel remote receiver, can also be operated manually.
- Simple and flexible use by means of self-teaching coding.
- 2 x 2 individually switched sockets (ON/OFF) for the independent control of different equipment groups.
- 1 x 2 permanent outlets for devices in continuous operation.
- 4-channel manual transmitter (433 MHz) with master buttons for switching all channels.
- The handheld transmitter runs on 2 standard AAA batteries (included).
- Works up to a distance of 25 metres.
- Childproof sockets in a practical 45° arrangement.
- In colourful display-packaging.

Überspannungs- & Blitzschutz

Steckdosenleisten

Stromverteilung

Leuchten & Leuchtmittel

Solar-Technik

Haus- & Sicherheitstechnik, Hausautomation

Geräte für Werkstatt, Haus & Garten

Arbeitsböcke & Leitern

Werbemittel & Modulwände



Overvoltage/
Surge Protection

Multi-way-Extensions

Power Distribution

Lighting

Solar Technology

Home Security & Safety,
Home Automation

Home, Workshop & DIY

Trestles & Ladders

Advertising Media
& Displays



Premium-Line Comfort Switch Plus Steckdosenleiste

Formschöne Steckdosenleiste mit komfortablem, externem Hand-/Fußschalter.

- Robuster und formschöner Hand-/Fußschalter mit 1,5 m sehr flexibler Steuerleitung. Schalter ist mittels RJ-11-Verbindung steck- und verlängerbar. Dadurch ist eine sehr einfache und flexible Installation möglich.
- Schaltzustandsanzeige am Hand-/Fußschalter.
- Praktische Kabelaufnahme.
- Mit Aufhänge-Vorrichtung.
- Schutzkontakt-Steckdosen in 45°-Anordnung, auch für Winkelstecker.
- Steckdosen mit Kinderschutz.
- Verpackung: mit Banderole.

Premium-Line Comfort Switch Plus Extension Socket

Shapely multiple socket with comfortable external hand/foot switch.

- Robust and shapely hand/foot switch with a very flexible 1.5 m control line. A RJ-11 connection makes switch pluggable and extendable, which enables for a very easy and flexible installation.
- Switching status display on hand/foot switch.
- With option to wind the cable around the rail for storage.
- With practical hanging facility.
- Earthed sockets in a 45° arrangement, ideal for angular plugs.
- Childproof sockets.
- Packaging: with banderole.



Artikel-Nr. Article No.	Barcode 4007123...	VPE UP	Bezeichnung Description	Kabellänge Cable length	Kabelbezeichnung Cable	Länge ca. Length approx.	Steckdosen Socket	Farbe Colour
1 15605 0 070	574605	1	CSP 06	3 m	H05VV-F 3G1,5	51,5 cm	6 schaltbar / switchable	Schwarz/Lichtgrau / Black/Light Grey
1 15605 0 071	574612	1	CSP 24	3 m	H05VV-F 3G1,5	55 cm	2 Permanent 4 schaltbar / switchable	Schwarz/Lichtgrau / Black/Light Grey





Überspannungs- & Blitzschutz

Steckdosenleisten

Stromverteilung

Leuchten & Leuchtmittel

Solar-Technik

Haus- & Sicherheitstechnik, Hausautomation

Geräte für Werkstatt, Haus & Garten

Arbeitsböcke & Leitern

Werbemittel & Modulwände

Premium-Line Steckdosenleiste mit USB-Ladefunktion

- Stabile, formschöne Kompaktleisten aus hochbruchfestem Spezial-Kunststoff.
- Elegantes, schlankes, zeitloses, hochwertiges Design.
- Schutzkontakt-Steckdosen in 45°-Anordnung, auch für Winkelstecker.
- Sicherheitsschalter beleuchtet, zweipolig ein-/ausschaltbar.
- 2 USB Ladebuchsen.
- Gesamtladestrom max. 2100 mA für schnelles Aufladen.
- Praktische Kabelaufnahme.
- Mit Aufhänge-Vorrichtung.
- Innovatives Befestigungskonzept.
- Steckdosen mit Kinderschutz.



Premium-Line Extension Socket With USB-Charger

- Robust extension sockets, designed to be the best and made of break-resistant special plastic material.
- Elegant, sleek, timeless, high-quality design.
- Earthed sockets in a 45° arrangement, ideal for angular plugs.
- Illuminated 2-pole ON/OFF safety switch.
- 2 USB-charging units.
- Total charging amperage of max. 2100 mA for quick reload.
- With option to wind the cable around the rail for storage.
- With practical hanging facility.
- Innovative mounting concept.
- Childproof sockets.



Artikel-Nr. Article No.	Barcode 4007123...	VPE UP	Kabellänge Cable length	Kabelbezeichnung Cable	Länge ca. Length approx.	Steckdosen Socket	USB-Anschlüsse USB-ports	Farbe Colour
1 95116 0 601	639571	2	3 m	H05VV-F 3G1,5	49 cm	6	2	Schwarz / Black

Patent angemeldet. / Patent pending.





Overvoltage/
Surge Protection

Multi-way-Extensions

Power Distribution

Lighting

Solar Technology

Home Security & Safety,
Home Automation

Home, Workshop & DIY

Trestles & Ladders

Advertising Media
& Displays









Premium-Line Steckdosenleiste

- Stabile, formschöne Kompaktleisten aus hochbruchfestem Spezial-Kunststoff.
- Elegantes, schlankes, zeitloses, hochwertiges Design.
- Schutzkontakt-Steckdosen in 45°-Anordnung, auch für Winkelstecker.
- Sicherheitsschalter beleuchtet, zweipolig ein-/ausschaltbar.
- Praktische Kabelaufnahme.
- Mit Aufhänge-Vorrichtung.
- Innovatives Befestigungskonzept.
- Steckdosen mit Kinderschutz.

Premium-Line Extension Socket













- Robust extension sockets, designed to be the best and made of break-resistant special plastic material.
- Elegant, sleek, timeless, high-quality design.
- Earthed sockets in a 45° arrangement, ideal for angular plugs.
- Illuminated 2-pole ON/OFF safety switch.
- With option to wind the cable around the rail for storage.
- With practical hanging facility.
- Innovative mounting concept.
- Childproof sockets.



Artikel-Nr. Article No.	Barcode 4007123...	VPE UP	Kabellänge Cable length	Kabelbezeichnung Cable	Länge ca. Length approx.	Steckdosen Socket	Farbe Colour
4-fach, 1,8 m Kabel / 4-way, 1.8 m cable							
1 95224 0 100	623969	2	1,8 m	H05VV-F 3G1,5	32 cm	4	Weiß / White
							
1 95114 0 100	623983	2	1,8 m	H05VV-F 3G1,5	32 cm	4	Schwarz / Black
							
1 95174 0 100	624003	2	1,8 m	H05VV-F 3G1,5	32 cm	4	Schwarz/Bordeaux / Black/Bordeaux
							
1 95134 0 100	624027	2	1,8 m	H05VV-F 3G1,5	32 cm	4	Schwarz/Blau / Black/Blue
							
1 95554 0 100	624041	2	1,8 m	H05VV-F 3G1,5	32 cm	4	Lichtgrau / Light Grey
							
1 95154 0 100	624065	2	1,8 m	H05VV-F 3G1,5	32 cm	4	Schwarz/Lichtgrau / Black/Light Grey
							
4-fach, 5 m Kabel / 4-way, 5 m cable							
1 95154 0 101	624102	2	5 m	H05VV-F 3G1,5	32 cm	4	Schwarz/Lichtgrau / Black/Light Grey
							





Artikel-Nr. Article No.	Barcode 4007123...	VPE UP	Kabellänge Cable length	Kabelbezeichnung Cable	Länge ca. Length approx.	Steckdosen Socket	Farbe Colour
6-fach, 3 m Kabel / 6-way, 3 m cable							
1 95226 0 100	624126	2	3 m	H05VV-F 3G1,5	41 cm	6	Weiß / White
							
1 95116 0 100	624140	2	3 m	H05VV-F 3G1,5	41 cm	6	Schwarz / Black
							
1 95176 0 100	624164	2	3 m	H05VV-F 3G1,5	41 cm	6	Schwarz/Bordeaux / Black/Bordeaux
							
1 95136 0 100	624188	2	3 m	H05VV-F 3G1,5	41 cm	6	Schwarz/Blau / Black/Blue
							
1 95556 0 100	624201	2	3 m	H05VV-F 3G1,5	41 cm	6	Lichtgrau / Light Grey
							
1 95156 0 100	624225	2	3 m	H05VV-F 3G1,5	41 cm	6	Schwarz/Lichtgrau / Black/Light Grey
							
6-fach, 5 m Kabel / 6-way, 5 m cable							
1 95156 0 101	624263	2	5 m	H05VV-F 3G1,5	41 cm	6	Schwarz/Lichtgrau / Black/Light Grey
							
8-fach, 3 m Kabel / 8-way, 3 m cable							
1 95228 0 100	624287	2	3 m	H05VV-F 3G1,5	49 cm	8	Weiß / White
							
1 95118 0 100	624300	2	3 m	H05VV-F 3G1,5	49 cm	8	Schwarz / Black
							
1 95558 0 100	624324	2	3 m	H05VV-F 3G1,5	49 cm	8	Lichtgrau / Light Grey
							
1 95158 0 100	624348	2	3 m	H05VV-F 3G1,5	49 cm	8	Schwarz/Lichtgrau / Black/Light Grey
							
8-fach, 5 m Kabel / 8-way, 5 m cable							
1 95158 0 101	624386	2	5 m	H05VV-F 3G1,5	49 cm	8	Schwarz/Lichtgrau / Black/Light Grey
							

Überspannungs- & Blitzschutz

Steckdosenleisten

Stromverteilung

Leuchten & Leuchtmittel

Solar-Technik

Haus- & Sicherheitstechnik, Hausautomation

Geräte für Werkstatt, Haus & Garten

Arbeitsböcke & Leitern

Werbemittel & Modulwände



Overvoltage/
Surge Protection

Multi-way-Extensions

Power Distribution

Lighting

Solar Technology

Home Security & Safety,
Home Automation

Home, Workshop & DIY

Trestles & Ladders

Advertising Media
& Displays

Artikel-Nr. Article No.	Barcode 4007123...	VPE UP	Kabellänge Cable length	Kabelbezeichnung Cable	Länge ca. Length approx.	Steckdosen Socket	Farbe Colour
10-fach, 3 m Kabel / 10-way, 3 m cable							
1 95220 0 100	624409	2	3 m	 H05VV-F 3G1,5	58 cm	10	Weiß / White
							
1 95110 0 100	624423	2	3 m	H05VV-F 3G1,5	58 cm	10	Schwarz / Black
							
1 95550 0 100	624447	2	3 m	H05VV-F 3G1,5	58 cm	10	Lichtgrau / Light Grey
							
1 95150 0 100	624461	2	3 m	H05VV-F 3G1,5	58 cm	10	Schwarz/Lichtgrau / Black/Light Grey
							

Patent angemeldet. / Patent pending.





Premium-Line Technik Steckdosenleiste

- Stabile, formschöne Kompaktleisten aus hochbruchfestem Spezial-Kunststoff.
- Elegantes, schlankes, zeitloses, hochwertiges Design.
- Schutzkontakt-Steckdosen in 45°-Anordnung, auch für Winkelstecker.
- Sicherheitsschalter beleuchtet, zweipolig ein-/ausschaltbar.
- Praktische Kabelaufnahme.
- Mit Aufhänge-Vorrichtung.
- Innovatives Befestigungskonzept.
- Steckdosen mit Kinderschutz.

Premium-Line Technics Extension Socket

- Robust extension sockets, designed to be the best and made of break-resistant special plastic material.
- Elegant, sleek, timeless, high-quality design.
- Earthed sockets in a 45° arrangement, ideal for angular plugs.
- Illuminated 2-pole ON/OFF safety switch.
- With option to wind the cable around the rail for storage.
- With practical hanging facility.
- Innovative mounting concept.
- Childproof sockets.



Artikel-Nr. Article No.	Barcode 4007123...	VPE UP	Kabellänge Cable length	Kabelbezeichnung Cable	Länge ca. Length approx.	Steckdosen Socket	Farbe Colour	Zusätzliche Ausstattung Equipment
----------------------------	-----------------------	-----------	----------------------------	---------------------------	-----------------------------	----------------------	-----------------	--------------------------------------

5-fach, 3 m Kabel / 5-way, 3 m cable

1 95155 0 600	624546	1	3 m	H05VV-F 3G1,5	57 cm	5 x 1	Schwarz/Lichtgrau Black/Light Grey	5 Schalter mit je 1 Steckdose und spezieller Steckdosenanordnung für Netzgeräte 5 switches with 1 socket each and special socket arrangement for charger units
---------------	--------	---	-----	---------------	-------	-------	---------------------------------------	---



6-fach, 3 m Kabel / 6-way, 3 m cable

1 95116 0 600	624522	1	3 m	H05VV-F 3G1,5	49 cm	2 + 4	Schwarz / Black	2 Permanent 4 schaltbar / switchable
---------------	--------	---	-----	---------------	-------	-------	-----------------	---



1 95156 0 600	624508	2	3 m	H05VV-F 3G1,5	53 cm	3 x 2	Schwarz/Lichtgrau Black/Light Grey	3 Schalter mit je 2 Steckdosen und spezieller Steckdosenanordnung für Netzgeräte 3 switches with 2 sockets each and special socket arrangement for charger units
---------------	--------	---	-----	---------------	-------	-------	---------------------------------------	---



8-fach DUO, 3 m Kabel / DUO 8-way, 3 m cable

1 25655 0 018	052684	1	3 m	H05VV-F 3G1,5	31 cm	2 x 4	Schwarz/Lichtgrau Black/Light Grey	2 Schalter mit je 4 Steckdosen 2 switches with 4 sockets each
---------------	--------	---	-----	---------------	-------	-------	---------------------------------------	--



Überspannungs- & Blitzschutz

Steckdosenleisten

Stromverteilung

Leuchten & Leuchtmittel

Solar-Technik

Haus- & Sicherheitstechnik, Hausautomation

Geräte für Werkstatt, Haus & Garten

Arbeitsböcke & Leitern

Werbemittel & Modulwände



Premium-Office-Line Steckdosenleiste mit USB-Ladefunktion

Zum komfortablen Anschluss von EDV-/Video- und Audio-Anlagen mit verschiedenen Geräten direkt auf dem Schreibtisch.

- Formschönes, zeitloses Design in Desktop-Ausführung aus hochbruchfestem Spezial-Kunststoff.
- Bequem zum Einstecken und Schalten der Geräte direkt auf dem Tisch.
- Schutzkontakt-Steckdosen in 45°-Anordnung, auch für Winkelstecker.
- 2 USB Ladebuchsen.
- Gesamtladestrom max. 2100 mA für schnelles Aufladen.
- Sicherheitsschalter beleuchtet, zweipolig ein-/ausschaltbar.
- Steckdosen mit Kinderschutz.

Premium-Office-Line Extension Socket With USB-Charger

For convenient connection of data processing/Video and audio sets directly with different appliances on the desk.

- Elegant, ageless desktop design made from extremely durable special synthetic material.
- Comfortable to directly plug-in and switch-on the desk.
- Earthed sockets in a 45° arrangement, ideal for angular plugs.
- 2 USB-charging units.
- Total charging amperage of max. 2100 mA for quick reload.
- Illuminated 2-pole ON/OFF safety switch.
- Childproof sockets.



Artikel-Nr. Article No.	Barcode 4007123...	VPE UP	Kabellänge Cable length	Kabelbezeichnung Cable	Länge ca. Length approx.	Steckdosen Socket	USB-Anschlüsse USB-ports	Farbe Colour
1 15625 0 514	639588	1	1,8 m	H05VV-F 3G1,5	37 cm	4	2	Schwarz/Lichtgrau / Black/Light Grey



Overvoltage/
Surge Protection

Multi-way-Extensions

Power Distribution

Lighting

Solar Technology

Home Security & Safety,
Home Automation

Home, Workshop & DIY

Trestles & Ladders

Advertising Media
& Displays



Überspannungs- & Blitzschutz

Steckdosenleisten

Stromverteilung

Leuchten & Leuchtmittel

Solar-Technik

Haus- & Sicherheitstechnik, Hausautomation

Geräte für Werkstatt, Haus & Garten

Arbeitsböcke & Leitern

Werbemittel & Modulwände

Premium-Office-Line Steckdosenleiste

Zum komfortablen Anschluss von EDV-/Video- und Audio-Anlagen mit verschiedenen Geräten direkt auf dem Schreibtisch.

- Formschönes, zeitloses Design in Desktop-Ausführung aus hochbruchfestem Spezial-Kunststoff.
- Bequem zum Einstecken und Schalten der Geräte direkt auf dem Tisch.
- Schutzkontakt-Steckdosen in 45°-Anordnung, auch für Winkelstecker.
- Sicherheitsschalter beleuchtet, zweipolig ein-/ausschaltbar.
- Steckdosen mit Kinderschutz.

Premium-Office-Line Extension Socket

For convenient connection of data processing/Video and audio sets directly with different appliances on the desk.

- Elegant, ageless desktop design made from extremely durable special synthetic material.
- Comfortable to directly plug-in and switch-on the desk.
- Earthed sockets in a 45° arrangement, ideal for angular plugs.
- Illuminated 2-pole ON/OFF safety switch.
- Childproof sockets.



Artikel-Nr. Article No.	Barcode 4007123...	VPE UP	Kabellänge Cable length	Kabelbezeichnung Cable	Länge ca. Length approx.	Steckdosen Socket	Farbe Colour
4-fach, 1,8 m Kabel / 4-way, 1.8 m cable							
1 15625 0 414	249282	1	1,8 m	H05VV-F 3G1,5	29 cm	4	Schwarz/Lichtgrau / Black/Light Grey



6-fach, 3 m Kabel / 6-way, 3 m cable							
1 15625 0 416	249299	1	3 m	H05VV-F 3G1,5	38 cm	6	Schwarz/Lichtgrau / Black/Light Grey





Overvoltage/
Surge Protection

Multi-way-Extensions

Power Distribution

Lighting

Solar Technology

Home Security & Safety,
Home Automation

Home, Workshop & DIY

Trestles & Ladders

Advertising Media
& Displays



19" Steckdosenleisten Für Netzwerk- und Serverschränke. Extension Sockets For network and server cabinets.



Alu-Line 19" Steckdosenleiste für Schaltschränke

19" breit und 1 HE hoch.



- Zum Einbau in 19" Netzwerk- oder Serverschränke.
- Stabile, formschöne Kompaktleisten aus Aluminium.
- Schutzkontakt-Steckdosen in 45°-Anordnung, auch für Winkelstecker.
- Steckdose mit Kinderschutz.
- Im Verkaufs-Karton.

Alu-Line 19" Extension Socket For Cabinets

19" wide and 1 HU tall.

- For installation in 19" network or server cabinets.
- Robust extension sockets, designed to be the best and made of aluminium.
- Earthed sockets in a 45° arrangement, ideal for angular plugs.
- Childproof socket.
- In display-packaging.



Artikel-Nr. Article No.	Barcode	VPE UP	Kabellänge Cable length	Kabelbezeichnung Cable	Länge ca. Length approx.	Steckdosen Socket	Farbe Colour	Nennstrom Nominal current	Zusätzliche Ausstattung Equipment
8-fach, 2 m Kabel / 8-way, 2 m cable									
1 39000 7 018	592111	1	2 m	H05VV-F 3G1,5	48 cm	8	Alu/Schwarz / Alu/Black	16 A	mit Schalter / with switch
									
9-fach, 2 m Kabel / 9-way, 2 m cable									
1 39000 7 009	592104	1	2 m	H05VV-F 3G1,5	48 cm	9	Alu/Schwarz / Alu/Black	16 A	ohne Schalter / without switch
									





Überspannungs- & Blitzschutz

Steckdosenleisten

Stromverteilung

Leuchten & Leuchtmittel

Solar-Technik

Haus- & Sicherheitstechnik, Hausautomation

Geräte für Werkstatt, Haus & Garten

Arbeitsböcke & Leitern

Werbemittel & Modulwände

Premium-Line 19" Steckdosenleiste für Schaltschränke

19" breit und 1,5 HE hoch.

- Zum Einbau in 19" Netzwerk- oder Serverschränke.
- Stabile, formschöne Kompaktleisten aus hochbruchfestem Spezial-Kunststoff.
- Schutzkontakt-Steckdosen in 45°-Anordnung, auch für Winkelstecker.
- Verpackung: mit Banderole.
- Länge ca.: 48 cm
- Farbe: Schwarz/Lichtgrau

Premium-Line 19" Extension Socket For Switch Cabinets

19" wide and 1.5 HU tall.

- For installation in 19" network or server cabinets.
- Robust extension sockets, designed to be the best and made of break-resistant special plastic material.
- Earthed sockets in a 45° arrangement, ideal for angular plugs.
- Packaging: with banderole.
- Length approx.: 48 cm
- Colour: Black/Light Grey



Artikel-Nr. Article No.	Barcode	VPE UP	Kabellänge Cable length	Kabelbezeichnung Cable	Steckdosen Socket	Nennstrom Nominal current	Entstörfilter Interference filter	Zusätzliche Ausstattung Equipment
Mit Überspannungsschutz 30.000 A / With surge protection 30.000 A								
1 15605 7 396	105793	1	3 m	H05VV-F 3G1,5	6	10 A	EMI/RFI	ohne Kinderschutz / without childproof
8-fach, 3 m Kabel / 8-way, 3 m cable								
1 15605 7 118	251599	1	3 m	H05VV-F 3G1,5	8	10 A	-	Mit Kaltgerätestecker, speziell für den Einsatz mit USV! Steckdose mit Kinderschutz With IEC plug, in particular for use to appliances with USV! Childproof socket.
1 15605 7 018	105816	1	3 m	H05VV-F 3G1,5	8	16 A	-	Sicherheitsschalter beleuchtet, zweipolig ein-/aus- schaltbar. Steckdose mit Kinderschutz. / Illuminated 2-pole ON/OFF safety switch. Childproof socket.
9-fach, 3 m Kabel / 9-way, 3 m cable								
1 15605 7 019	251551	1	3 m	H05VV-F 3G1,5	9	16 A	-	ohne Kinderschutz / without childproof



Overvoltage/
Surge Protection

Multi-way-Extensions

Power Distribution

Lighting

Solar Technology

Home Security & Safety,
Home Automation

Home, Workshop & DIY

Trestles & Ladders

Advertising Media
& Displays

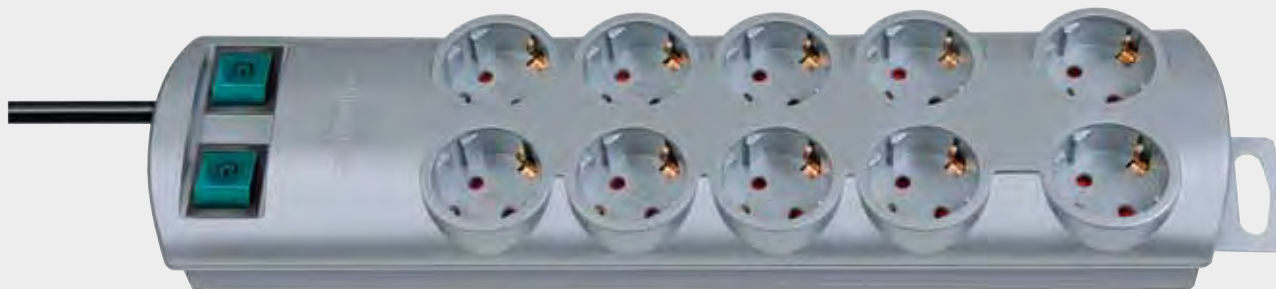

Primera-Line Steckdosenleiste

Die Design-Steckdosenleiste mit cleveren Features.

- Mit Kabel Clip zum Verstauen von überschüssigem Kabel.
- Kabelausgang variabel auf beiden Seiten möglich.
- Komfortable Abstände der Steckdosen.
- Mit Befestigungsösen zur Wandmontage.
- Sicherheitsschalter beleuchtet, zweipolig ein-/ausschaltbar.
- Steckdosen mit Kinderschutz.
- Verpackung: mit Banderole.

Primera-Line Extension Socket

The design multiple sockets with clever features.

- With cable clip for the storage of surplus cable.
- Option of variable cable output on both sides.
- Convenient spacing of the sockets.
- With mounting facilities for wall installation.
- Illuminated 2-pole ON/OFF safety switch.
- Childproof sockets.
- Packaging: with banderole.



Artikel-Nr. Article No.	Barcode	VPE UP	Kabellänge Cable length	Kabelbezeichnung Cable	Länge ca. Length approx.	Steckdosen Socket	Farbe Colour
4-fach, 1,5 m Kabel / 4-way, 1,5 m cable							
1 15330 0 124	211173	2	1,5 m	H05VV-F 3G1,5	30 cm	4	Schwarz / Black
1 15339 0 124	211180	2	1,5 m	H05VV-F 3G1,5	30 cm	4	Silber / Silver
8-fach, 2 m Kabel / 8-way, 2 m cable							
1 15330 0 128	211197	2	2 m	H05VV-F 3G1,5	51 cm	8	Schwarz / Black
1 15339 0 128	211203	2	2 m	H05VV-F 3G1,5	51 cm	8	Silber / Silver
10-fach, 2 m Kabel / 10-way, 2 m cable							
1 15330 0 120	211210	2	2 m	H05VV-F 3G1,5	39 cm	2 x 5 schaltbar / switchable	Schwarz / Black
1 15339 0 120	211227	2	2 m	H05VV-F 3G1,5	39 cm	2 x 5 schaltbar / switchable	Silber / Silver

Patent angemeldet. / Patent pending.

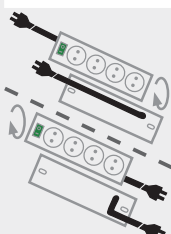

- Kabelausgang variabel auf beiden Seiten möglich.
- Option of variable cable output on both sides.



Überspannungs- & Blitzschutz

Steckdosenleisten

Stromverteilung

Leuchten & Leuchtmittel

Solar-Technik

Haus- & Sicherheitstechnik, Hausautomation

Geräte für Werkstatt, Haus & Garten

Arbeitsböcke & Leitern

Werbemittel & Modulwände

Super-Solid-Line Steckdosenleiste

- Sehr stabil konstruierte Steckdosenleiste aus hochbruchfestem Polycarbonat.
- Besonderheit: Kabeleingang gegenüber dem Schalter, dadurch praktische Bedienung z.B. unter dem Schreibtisch.
- Gummifüße verhindern Wegrutschen.
- Schutzkontakt-Steckdosen in 45°-Anordnung, auch für Winkelstecker.
- Breiter Steckdosenabstand ermöglicht den Betrieb von Netzteilen.
- Mit Aufhänge-Vorrichtung.
- Sicherheitsschalter beleuchtet, zweipolig ein-/ausschaltbar.
- Sicherungsautomat 16 A.
- Steckdosen mit Kinderschutz.
- Verpackung: mit Banderole.

Super-Solid-Line Extension Socket

- Extremely sturdily constructed extension socket made from highly break-resistant polycarbonate.
- Special feature: cable output is fitted opposite the switch for easy use, e.g. when placed under a desk.
- Rubber pads prevent extension socket from slipping.
- Earthed sockets in a 45° arrangement, ideal for angular plugs.
- The distance between the sockets allows the use of large charger units.
- With practical hanging facility.
- Illuminated 2-pole ON/OFF safety switch.
- 16 A fuse.
- Childproof sockets.
- Packaging: with banderole.



Artikel-Nr. Article No.	Barcode 4007123...	VPE UP	Kabellänge Cable length	Kabelbezeichnung Cable	Länge ca. Length approx.	Steckdosen Socket	Farbe Colour
5-fach, 2,5 m Kabel / 5-way, 2,5 m cable							
1 15334 0 115	174102	1	2,5 m	H05VV-F 3G1,5	44,5 cm	5	Silber/Schwarz / Silver/Black
							
1 15338 0 115	602407	1	2,5 m	H05VV-F 3G1,5	44,5 cm	5	Schwarz/Lichtgrau / Black/Light Grey
							
8-fach, 2,5 m Kabel / 8-way, 2,5 m cable							
1 15334 0 118	174119	1	2,5 m	H05VV-F 3G1,5	63 cm	8	Silber/Schwarz / Silver/Black
							
1 15338 0 118	602421	1	2,5 m	H05VV-F 3G1,5	63 cm	8	Schwarz/Lichtgrau / Black/Light Grey
							

Design geschützt. / Design protected.

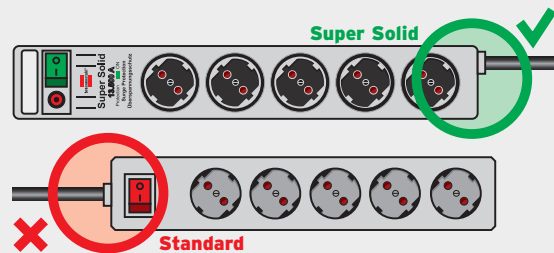

Super Solid

Standard



Overvoltage/
Surge Protection

Multi-way-Extensions

Power Distribution

Lighting

Solar Technology

Home Security & Safety,
Home Automation

Home, Workshop & DIY

Trestles & Ladders

Advertising Media
& Displays







Comfort-Line Plus Steckdosenleiste mit Flachstecker

- Formschönes Design.
- Steckdosen im Winkel von 90° angeordnet.
- Bestens geeignet zum Anschluss von Winkelsteckern.
- Mit innovativem, praktischem, platzsparendem Flachstecker.
- Breiter Steckdosenabstand ermöglicht den Betrieb von Netzteilen.
- Sicherheitsschalter beleuchtet, zweipolig ein-/ausschaltbar.
- Optimale Befestigungsmöglichkeit durch Schraublöcher für einfache Festmontage der Steckdosenleiste z.B. an der Wand.
- Steckdosen mit Kinderschutz.

Comfort Line Plus Extension Socket with Flat Plug

- Elegant design.
- With widely spaced sockets positioned at a 90° angle.
- Most suitable for use with angled plugs.
- With innovative practical and space saving flat plug.
- The distance between the sockets allows the use of large charger units.
- Illuminated 2-pole ON/OFF safety switch.
- Perfect mounting option located screw holes for easy fixing, e.g. to the wall.
- Childproof sockets.



Artikel-Nr. Article No.	Barcode 4007123...	VPE UP	Kabellänge Cable length	Kabelbezeichnung Cable	Länge ca. Length approx.	Steckdosen Socket	Farbe Colour
4-fach, 2 m Kabel / 4-way, 2 m cable							
1 15312 0 100	641048	4	2 m	H05VV-F 3G1,5	32 cm	4	Weiß / White
							
1 15310 0 100	641062	4	2 m	H05VV-F 3G1,5	32 cm	4	Schwarz / Black
							
6-fach, 2 m Kabel / 6-way, 2 m cable							
1 15332 0 100	641109	4	2 m	H05VV-F 3G1,5	42 cm	6	Weiß / White
							
1 15330 0 100	641086	4	2 m	H05VV-F 3G1,5	42 cm	6	Schwarz / Black
							



Überspannungs-
& Blitzschutz

Steckdosenleisten

Stromverteilung

Leuchten & Leuchtmittel

Solar-Technik

Haus- & Sicherheitstechnik,
HausautomationGeräte für Werkstatt,
Haus & GartenArbeitsbüchse
& LeiternWerbemittel
& Modulwände

Power - schnell montiert

Power - quick to mount



Schraublöcher für eine einfache Festmontage
Screw holes for easy assembly



90° Steckdosenausrichtung
90° plug socket orientation

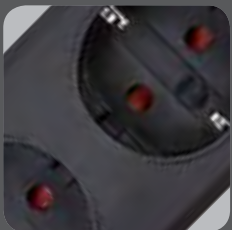

Großer Steckdosenabstand für Netzteile
Large plug socket distance for power adapters



Zweipoliger Schalter mit Kontrollleuchte
Two-pole switch with indicator light



Overvoltage/
Surge Protection

Multi-way-Extensions

Power Distribution

Lighting

Solar Technology

Home Security & Safety,
Home Automation

Home, Workshop & DIY

Trestles & Ladders

Advertising Media
& Displays







BREMOUNTA Steckdosenleiste

- Formschönes Design.
- Steckdosen im Winkel von 90° angeordnet.
- Bestens geeignet zum Anschluss von Winkelsteckern.
- Breiter Steckdosenabstand ermöglicht den Betrieb von Netzteilen.
- Sicherheitsschalter beleuchtet, zweipolig ein-/ausschaltbar.
- Optimale Befestigungsmöglichkeit durch Schraublöcher für einfache Festmontage der Steckdosenleiste z.B. an der Wand.
- Steckdosen mit Kinderschutz.

BREMOUNTA Extension Socket

- Elegant design.
- With widely spaced sockets positioned at a 90° angle.
- Most suitable for use with angled plugs.
- The distance between the sockets allows the use of large charger units.
- Illuminated 2-pole ON/OFF safety switch.
- Perfect mounting option located screw holes for easy fixing, e.g. to the wall.
- Childproof sockets.



Artikel-Nr. Article No.	Barcode 4007123...	VPE UP	Kabellänge Cable length	Kabelbezeichnung Cable	Länge ca. Length approx.	Steckdosen Socket	Farbe Colour
4-fach, 1,5 m Kabel / 4-way, 1.5 m cable							
1 15065 0 124	643233	4	1,5 m	H05VV-F 3G1,5	30 cm	4	Weiß / White
							
1 15065 0 114	643219	4	1,5 m	H05VV-F 3G1,5	30 cm	4	Schwarz / Black
							
6-fach, 3 m Kabel / 6-way, 3 m cable							
1 15065 0 326	643288	4	3 m	 H05VV-F 3G1,5	40 cm	6	Weiß / White
							
1 15065 0 316	643264	4	3 m	H05VV-F 3G1,5	40 cm	6	Schwarz / Black
							

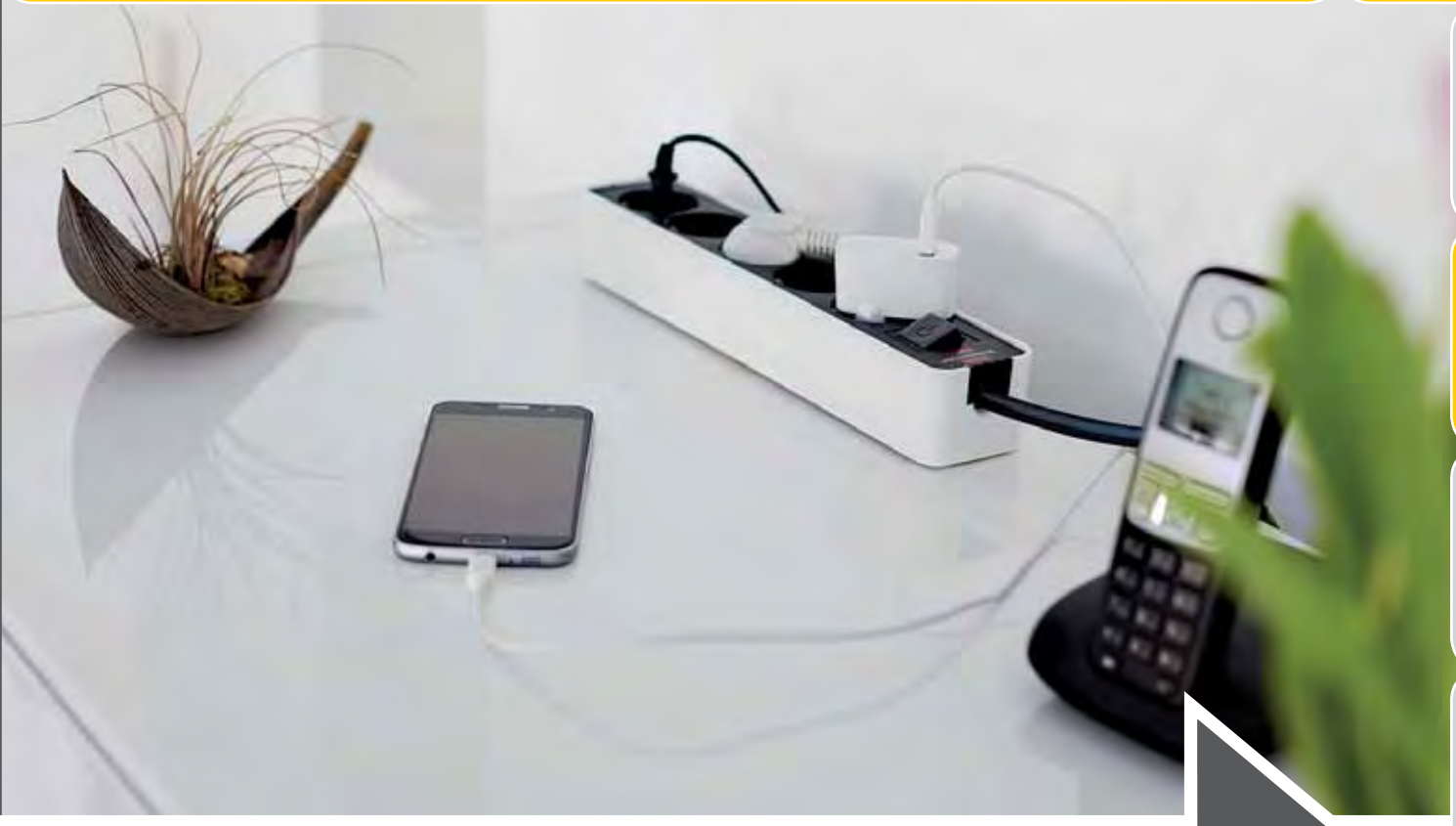

Schick. Kompakt. Stylish.

Schick. Kompakt. Stylish.



Elegantes, zeitloses Design

Die Steckdosenleiste fügt sich stimmig ins moderne Wohnumfeld ein.

Elegant timeless design

The extension socket integrates harmoniously into the modern living environment.



Das kann sich sehen lassen

Die klare, schnörkellose Form überzeugt durch glatte Oberflächen.

Attractive appearance

Clear, simple design is advantageous because of its smooth surfaces.



Zweipoliger Schalter mit Kontrollleuchte

Two-pole switch with indicator light

Überspannungs- & Blitzschutz

Steckdosenleisten

Stromverteilung

Leuchten & Leuchtmittel

Solar-Technik

Haus- & Sicherheitstechnik, Hausautomation

Geräte für Werkstatt, Haus & Garten

Arbeitsböcke & Leitern

Werbemittel & Modulwände



Overvoltage/
Surge Protection

Multi-way-Extensions

Power Distribution

Lighting

Solar Technology

Home Security & Safety,
Home Automation

Home, Workshop & DIY

Trestles & Ladders

Advertising Media
& Displays



ECOLOR Steckdosenleiste

- Elegantes, schlankes, zeitloses, hochwertiges Design.
- Polierte Oberfläche.
- Schutzkontakt-Steckdosen in 45°-Anordnung, auch für Winkelstecker.
- Sicherheitsschalter beleuchtet, zweipolig ein-/ausschaltbar.
- Steckdosen mit Kinderschutz.



ECOLOR Extension Socket

- Elegant, sleek, timeless, high-quality design.
- Polished surface.
- Earthed sockets in a 45° arrangement, ideal for angular plugs.
- Illuminated 2-pole ON/OFF safety switch.
- Childproof sockets.



Artikel-Nr. Article No.	Barcode 4007123...	VPE UP	Kabellänge Cable length	Kabelbezeichnung Cable	Länge ca. Length approx.	Steckdosen Socket	Farbe Colour
3-fach, 1,5 m Kabel / 3-way, 1,5 m cable							
1 15323 0 000	647880	8	1,5 m	H05VV-F 3G1,5	20 cm	3	Schwarz / Black
							NEU NEW
1 15323 0 020	647545	8	1,5 m	H05VV-F 3G1,5	20 cm	3	Weiß/Schwarz / White/Black
							NEU NEW
1 15323 0 070	643172	8	1,5 m	H05VV-F 3G1,5	20 cm	3	Rot/Schwarz / Red/Black
							NEU NEW
4-fach, 1,5 m Kabel / 4-way, 1,5 m cable							
1 15324 0 000	647873	8	1,5 m	H05VV-F 3G1,5	24 cm	4	Schwarz / Black
1 15324 0 020	647538	8	1,5 m	H05VV-F 3G1,5	24 cm	4	Weiß/Schwarz / White/Black
1 15324 0 070	643189	8	1,5 m	H05VV-F 3G1,5	24 cm	4	Rot/Schwarz / Red/Black
5-fach, 1,5 m Kabel / 5-way, 1,5 m cable							
1 15325 0 000	647897	8	1,5 m	H05VV-F 3G1,5	29 cm	5	Schwarz / Black
							NEU NEW
1 15325 0 020	647552	8	1,5 m	H05VV-F 3G1,5	29 cm	5	Weiß/Schwarz / White/Black
							NEU NEW
1 15325 0 070	643196	8	1,5 m	H05VV-F 3G1,5	29 cm	5	Rot/Schwarz / Red/Black
							NEU NEW



Artikel-Nr. Article No.	Barcode 4007123...	VPE UP	Kabellänge Cable length	Kabelbezeichnung Cable	Länge ca. Length approx.	Steckdosen Socket	Farbe Colour
6-fach, 1,5 m Kabel / 6-way, 1.5 m cable							
1 15326 0 000	647903	8	1,5 m	H05VV-F 3G1,5	33 cm	6	Schwarz / Black
							
1 15326 0 020	647569	8	1,5 m	H05VV-F 3G1,5	33 cm	6	Weiß/Schwarz / White/Black
							
1 15326 0 070	643202	8	1,5 m	H05VV-F 3G1,5	33 cm	6	Rot/Schwarz / Red/Black
							

Überspannungs- & Blitzschutz

Steckdosenleisten

Stromverteilung

Leuchten & Leuchtmittel

Solar-Technik

Haus- & Sicherheitstechnik, Hausautomation

Geräte für Werkstatt, Haus & Garten

Arbeitsböcke & Leitern

Werbemittel & Modulwände



Eco-Line Funkswitch-Steckdosenleiste RC EL1 1001

Zum komfortablen Ein- und Ausschalten von Elektrogeräten und Lampen bis 3500 W.

- Steckdosenleiste mit 2-Kanal Funkempfänger, auch manuell bedienbar.
- Einfache und flexible Nutzung durch selbstlernende Codierung.
- 2 x 2 getrennt schaltbare Steckdosen (ON/OFF) zum unabhängigen Schalten verschiedener Gerätegruppen.
- 1 x 2 Permanent-Steckdosen für Geräte im Dauerbetrieb.
- 4-Kanal Handsender (433 MHz) mit Master-Tasten zum Schalten aller Kanäle.
- Betrieb des Handsenders mit 2 handelsüblichen Batterien Typ AAA (inklusive).
- Reichweite bis zu 25 m.
- Steckdosen mit Kinderschutz in praktischer 45°-Anordnung.

Eco-Line Remote-Controlled Extension Socket RC EL1 1001

For comfortable switching on and off of electrical appliances and lamps up to 3500 W.

- Extension socket with 2-channel remote receiver, can also be operated manually.
- Simple and flexible use by means of self-teaching coding.
- 2 x 2 individually switched sockets (ON/OFF) for the independent control of different equipment groups.
- 1 x 2 permanent outlets for devices in continuous operation.
- 4-channel manual transmitter (433 MHz) with master buttons for switching all channels.
- The handheld transmitter runs on 2 standard AAA batteries (included).
- Works up to a distance of 25 metres.
- Childproof sockets in a practical 45° arrangement.



Artikel-Nr. Article No.	Barcode 4007123...	VPE UP	Verpackung Packaging	Kabellänge Cable length	Kabelbezeichnung Cable	Steckdosen Socket	Farbe Colour
1 15976 0 626	630363	1	Blister	1,5 m	H05VV-F 3G1,5	2 Permanent 2 x 2 Schaltbar / switchable	Anthrazit / Anthracite
1 15976 0 636	639502	1	Im neutralen Verkaufs-Karton In display-packaging neutral	1,5 m	H05VV-F 3G1,5	2 Permanent 4 schaltbar / switchable	Anthrazit / Anthracite

Design geschützt. / Design protected.



Overvoltage/
Surge Protection

Multi-way-Extensions

Power Distribution

Lighting

Solar Technology

Home Security & Safety,
Home Automation

Home, Workshop & DIY

Trestles & Ladders

Advertising Media
& Displays



Eco-Line Comfort Switch Plus EL CSP 24 Steckdosenleiste

Steckdosenleiste mit komfortablem, externem Hand-/Fußschalter und 2 Permanent-Steckdosen.

- Schalten Sie Ihre elektrischen Geräte bequem mit dem externen Hand-/Fußschalter ein und aus, während die Steckdosenleiste selbst unsichtbar hinter dem Schreibtisch oder Schrank platziert werden kann.
- Robuster Fußschalter mit integrierter Kontroll-Leuchte und 1,5 m flexibler Steuerleitung.
- 2 Permanent-Steckdosen, 4 schaltbare Steckdosen (ON/OFF).
- Steckdosen mit Kinderschutz in praktischer 45°-Anordnung.
- Im Blister verpackt.

Eco-Line Extension Socket Comfort Switch Plus EL CSP 24

Multiple-way extension socket with comfortable, external hand/foot switch and 2 permanent sockets.

- Switch your electronic devices on and off with ease with the convenient external hand/foot switch while your adapter remains hidden behind your desk or a cabinet.
- Robust hand/foot switch with integrated indicator light and 1.5 m flexible control cable.
- 2 permanent sockets, 4 switchable sockets (ON/OFF).
- Childproof sockets in a practical 45° arrangement.
- In blister packaging.



Artikel-Nr. Article No.	Barcode 4007123...	VPE UP	Kabellänge Cable length	Kabelbezeichnung Cable	Länge ca. Length approx.	Steckdosen Socket	Farbe Colour
1 15956 0 216	636297	2	1,5 m	H05VV-F 3G1,5	39 cm	2 Permanent 4 schaltbar / switchable	Weiß / White
1 15956 0 516	620913	2	1,5 m	H05VV-F 3G1,5	39 cm	2 Permanent 4 schaltbar / switchable	Anthrazit / Anthracite

Design geschützt. / Design protected.

Eco-Line Comfort Switch Steckdosenleiste

Steckdosenleiste mit komfortablem, externem Hand/Fußschalter.

- Zum bequemen Ein- und Ausschalten elektrischer Geräte mit dem externen Fußschalter, während die Steckdosenleiste unsichtbar hinter dem Schreibtisch oder Schrank liegt.
- Robuster Fußschalter mit Kontroll-Leuchte.
- Sicher und Strom sparend durch 2-polige Abschaltung.
- 1,5 m flexible Steuerleitung zum externen Fußschalter.
- 2 m belastbare Netzversorgungsleitung.
- Belastbar bis 16 A/3680 W.
- Steckdosen mit Kinderschutz in praktischer 45°-Anordnung.
- Im farbigen Verkaufs-Karton.

Eco-Line Comfort Switch Extension Socket

Multi-way extension socket with comfortable, external hand/foot switch.

- For easy and comfortable on/off switching of all electrical appliances connected by the external foot-operated switch, while the socket outlet remains invisible under the desk or behind the cupboard.
- Robust foot switch with control light.
- Safe and energy efficient through 2-pole disconnection.
- 1.5 m flexible control cable to the external foot switch.
- 2 m loadable mains cable.
- Max. loading of 16 A/3680 W.
- Childproof sockets in a practical 45° arrangement.
- In colourful display-packaging.



Artikel-Nr. Article No.	Barcode 4007123...	VPE UP	Kabellänge Cable length	Kabelbezeichnung Cable	Länge ca. Length approx.	Steckdosen Socket	Farbe Colour
1 15945 0 616	616329	2	2 m	H05VV-F 3G1,5	39 cm	6	Anthrazit / Anthracite

Design geschützt. / Design protected.



Eco-Line Steckdosenleiste mit Schalter

- Standard-Steckdosenleiste in ansprechenden Farben und hervorragender Qualität.
- Schräg angeordnete Steckdosen zum bequemen Einstecken von Winkelsteckern.
- Sicherheitsschalter beleuchtet, zweipolig ein-/ausschaltbar.
- Steckdosen mit Kinderschutz.

Eco-Line Extension Socket With Switch

- Standard extension socket in attractive colours and of exceptional quality.
- The well positioned sockets enable you to connect angular plugs.
- Illuminated 2-pole ON/OFF safety switch.
- Childproof sockets.



Artikel-Nr. Article No.	Barcode	VPE UP	Kabellänge Cable length	Kabelbezeichnung Cable	Länge ca. Length approx.	Steckdosen Socket	Farbe Colour
3-fach, 1,5 m Kabel / 3-way, 1,5 m cable							
1 15232 0 015	249343	12	1,5 m	H05VV-F 3G1,5	20,5 cm	3	Weiß / White
1 15230 0 015	249336	12	1,5 m	H05VV-F 3G1,5	20,5 cm	3	Schwarz / Black
1 15235 0 015	249350	12	1,5 m	H05VV-F 3G1,5	20,5 cm	3	Lichtgrau / Light Grey
1 15234 0 015	251681	12	1,5 m	H05VV-F 3G1,5	20,5 cm	3	Silbergrau / Silver Grey
3-fach, 3 m Kabel / 3-way, 3 m cable							
1 15232 0 400	101290	10	3 m	H05VV-F 3G1,5	20,5 cm	3	Weiß / White
1 15230 0 400	101276	10	3 m	H05VV-F 3G1,5	20,5 cm	3	Schwarz / Black
3-fach, 5 m Kabel / 3-way, 5 m cable							
1 15292 0	081578	10	5 m	H05VV-F 3G1,5	20,5 cm	3	Weiß / White
1 15290 0	081561	10	5 m	H05VV-F 3G1,5	20,5 cm	3	Schwarz / Black



Overvoltage/
Surge Protection

Multi-way-Extensions

Power Distribution

Lighting

Solar Technology

Home Security & Safety,
Home Automation

Home, Workshop & DIY

Trestles & Ladders

Advertising Media
& Displays

Artikel-Nr. Article No.	Barcode 4007123...	VPE UP	Kabellänge Cable length	Kabelbezeichnung Cable	Länge ca. Length approx.	Steckdosen Socket	Farbe Colour
6-fach, 1,5 m Kabel / 6-way, 1,5 m cable							
1 15952 0 015	249404	8	1,5 m	H05VV-F 3G1,5	34 cm	6	Weiß / White
							
1 15950 0 015	249398	8	1,5 m	H05VV-F 3G1,5	34 cm	6	Schwarz / Black
							
1 15955 0 015	249411	8	1,5 m	H05VV-F 3G1,5	34 cm	6	Lichtgrau / Light Grey
							
1 15954 0 015	251742	8	1,5 m	H05VV-F 3G1,5	34 cm	6	Silbergrau / Silver Grey
							
6-fach, 3 m Kabel / 6-way, 3 m cable							
1 15952 0 400	133192	6	3 m	H05VV-F 3G1,5	34 cm	6	Weiß / White
							
1 15950 0 400	133130	6	3 m	H05VV-F 3G1,5	34 cm	6	Schwarz / Black
							
8-fach, 3 m Kabel / 8-way, 3 m cable							
1 15932 0 018	114405	6	3 m	H05VV-F 3G1,5	41 cm	8	Weiß / White
							
1 15930 0 018	114429	6	3 m	H05VV-F 3G1,5	41 cm	8	Schwarz / Black
							
1 15935 0 018	114443	6	3 m	H05VV-F 3G1,5	41 cm	8	Lichtgrau / Light Grey
							
10-fach, 3 m Kabel / 10-way, 3 m cable							
1 15930 0 010	114504	4	3 m	H05VV-F 3G1,5	50 cm	10	Schwarz / Black
							
1 15935 0 010	114528	4	3 m	H05VV-F 3G1,5	50 cm	10	Lichtgrau / Light Grey
							

Design geschützt. / Design protected.





Überspannungs- & Blitzschutz

Steckdosenleisten

Stromverteilung

Leuchten & Leuchtmittel

Solar-Technik

Haus- & Sicherheitstechnik, Hausautomation

Geräte für Werkstatt, Haus & Garten

Arbeitsböcke & Leitern

Werbemittel & Modulwände

Eco-Line Steckdosenleiste

- Standard-Steckdosenleiste in ansprechenden Farben und hervorragender Qualität.
- Schräg angeordnete Steckdosen zum bequemen Einstecken von Winkelsteckern.
- Steckdosen mit Kinderschutz.



Eco-Line Extension Socket

- Standard extension socket in attractive colours and of exceptional quality.
- The well positioned sockets enable you to connect angular plugs.
- Childproof sockets.

Artikel-Nr. Article No.	Barcode 4007123...	VPE UP	Kabellänge Cable length	Kabelbezeichnung Cable	Länge ca. Length approx.	Steckdosen Socket	Farbe Colour
3-fach, 1,5 m Kabel / 3-way, 1.5 m cable							
1 15861 0 015	249374	12	1,5 m	H05VV-F 3G1,5	17 cm	3	Weiß / White
							
1 15862 0 015	249367	12	1,5 m	H05VV-F 3G1,5	17 cm	3	Schwarz / Black
							
1 15745 0 015	249381	12	1,5 m	H05VV-F 3G1,5	17 cm	3	Lichtgrau / Light Grey
							
1 15863 0 015	251827	12	1,5 m	H05VV-F 3G1,5	17 cm	3	Silbergrau / Silver Grey
							
3-fach, 3 m Kabel / 3-way, 3 m cable							
1 15861 0 030	615292	12	3 m	H05VV-F 3G1,5	17 cm	3	Weiß / White
							
3-fach, 5 m Kabel / 3-way, 5 m cable							
1 15861 0 050	615315	12	5 m	H05VV-F 3G1,5	17 cm	3	Weiß / White
							
6-fach, 1,5 m Kabel / 6-way, 1.5 m cable							
1 15942 0 015	249435	8	1,5 m	H05VV-F 3G1,5	33 cm	6	Weiß / White
							
1 15940 0 015	249428	8	1,5 m	H05VV-F 3G1,5	33 cm	6	Schwarz / Black
							
1 15945 0 015	249442	8	1,5 m	H05VV-F 3G1,5	33 cm	6	Lichtgrau / Light Grey
							
1 15944 0 015	251865	8	1,5 m	H05VV-F 3G1,5	33 cm	6	Silbergrau / Silver Grey
							

Design geschützt. / Design protected.



Overvoltage/
Surge Protection

Multi-way-Extensions

Power Distribution

Lighting

Solar Technology

Home Security & Safety,
Home Automation

Home, Workshop & DIY

Trestles & Ladders

Advertising Media
& Displays



Eco-Line Steckdosenleisten Sortiment mit Schalter

Alle Steckdosenleisten sind mit einem 2-poligen beleuchteten Sicherheitsschalter ausgestattet.

- Im verkaufsaktiven Display-Karton (59,5 x 39,5 cm). Als Einzel- oder als Stapel-Display nutzbar. 4 Displays übereinander = 1/4 Europalette, 16 Displays = 1 Europalette - sofort verkaufsbereit.
- Sicherheitsschalter beleuchtet, zweipolig ein-/ausschaltbar.

Eco-Line Extension Socket Assortment With Switch

Each power outlet is equipped with a 2-pole illuminated safety switch.

- In the sales active display carton (59,5 x 39,5 cm). Can be used as individual or stack display. 4 Displays above one another = 1/4 euro-pallet, 16 displays = 1 euro-pallet - ready for instant sale.
- Illuminated 2-pole ON/OFF safety switch.

Artikel-Nr. Article No.	Barcode 4007123...	Inhalt Contents	Verpackung Packaging	Kabellänge Cable length	Kabelbezeichnung Cable	Länge ca. Length approx.	Sortierung Assortment	
3-fach / 3-way								
1 15735 0 015	251872	46	Einzeldisplay Single display	1,5 m	H05VV-F 3G1,5	20,5 cm	3-fach Steckdosenleisten mit Schalter 15 x 1 15232 0 015 Weiß 11 x 1 15230 0 015 Schwarz 10 x 1 15235 0 015 Lichtgrau 10 x 1 15234 0 015 Silbergrau	3-way socket outlets with switch 15 x 1 15232 0 015 White 11 x 1 15230 0 015 Black 10 x 1 15235 0 015 Light Grey 10 x 1 15234 0 015 Silver Grey
6-fach / 6-way								
1 15739 0 015	251889	29	Einzeldisplay Single display	1,5 m	H05VV-F 3G1,5	34 cm	6-fach Steckdosenleisten mit Schalter 8 x 1 15952 0 015 Weiß 8 x 1 15950 0 015 Schwarz 7 x 1 15955 0 015 Lichtgrau 6 x 1 15954 0 015 Silbergrau	6-way socket outlets with switch 8 x 1 15952 0 015 White 8 x 1 15950 0 015 Black 7 x 1 15955 0 015 Light Grey 6 x 1 15954 0 015 Silver Grey



Eco-Line Steckdosenleisten Sortiment mit Schalter

Alle Steckdosenleisten sind mit einem 2-poligen beleuchteten Sicherheitsschalter ausgestattet.

- Im verkaufsaktiven Display-Karton (59,5 x 39,5 cm), der als Einzel-Display oder auch als Stapel-Display eingesetzt werden kann. 4 Displays übereinander gestapelt auf einer Kleinpallette (1/4 Euroformat) können mit dem Hubwagen platziert werden und sind sofort verkaufsbereit. 16 Displays werden auf einer Europalette geliefert.
- Sicherheitsschalter beleuchtet, zweipolig ein-/ausschaltbar.

Eco-Line Extension Socket Assortment With Switch

Each power outlet is equipped with a 2-pole illuminated safety switch.

- Sales display box (59,5 x 39,5 cm), which can be displayed as a single box or stacked. 4 displays stacked on top of each other on a small pallet (1/4 size Euro-pallet) can be positioned using a trolley jack and are ready for immediate retail. 16 displays can be supplied on one Euro-pallet.
- Illuminated 2-pole ON/OFF safety switch.

Artikel-Nr. Article No.	Barcode 4007123...	Inhalt Contents	Verpackung Packaging	Kabellänge Cable length	Kabelbezeichnung Cable	Länge ca. Length approx.	Sortierung Assortment	
3-fach / 3-way								
1 15736 0 015	251896	184	4 Displays auf Kleinpallette 4 displays on a small pallet	1,5 m	H05VV-F 3G1,5	20,5 cm	3-fach Steckdosenleisten mit Schalter 60 x 1 15232 0 015 Weiß 44 x 1 15230 0 015 Schwarz 40 x 1 15235 0 015 Lichtgrau 40 x 1 15234 0 015 Silbergrau	3-way socket outlets with switch 60 x 1 15232 0 015 White 44 x 1 15230 0 015 Black 40 x 1 15235 0 015 Light Grey 40 x 1 15234 0 015 Silver Grey
6-fach / 6-way								
1 15740 0 015	251902	116	4 Displays auf Kleinpallette 4 displays on a small pallet	1,5 m	H05VV-F 3G1,5	34 cm	6-fach Steckdosenleisten mit Schalter 32 x 1 15952 0 015 Weiß 32 x 1 15950 0 015 Schwarz 28 x 1 15955 0 015 Lichtgrau 24 x 1 15954 0 015 Silbergrau	6-way socket outlets with switch 32 x 1 15952 0 White 32 x 1 15950 0 Black 28 x 1 15955 0 Light Grey 24 x 1 15954 0 Silver Grey



Tower Power USB-Charger Tischsteckdosenleiste

Versenkbare Tischsteckdose zum Festeinbau.
Fügt sich dezent in die Tischoberfläche ein.
Geeignet für Arbeitsplatz, Küche, Heimwerkstatt.

- Innovative Tischsteckdose für flexible Arbeitsplatzgestaltung.
- Komplett in die Tischplatte versenkbar.
- Formschönes, robustes Aluminium-Gehäuse.
- Schlankes Design.
- Einfacher, schneller Einbau, Bohrung 60 mmØ.
- 2 USB Ladebuchsen.
- Gesamtlastestrom max. 2100 mA für schnelles Aufladen.
- Funktionsanzeige.
- Schutzkontakt-Steckdosen in 45°-Anordnung.
- Steckdosen mit Kinderschutz.
- Im Blister verpackt.

Tower Power Pop-Up Extension Socket With USB-Charger

Retractable desk outlet for permanent installation.
Installs flush with the desktop. Suitable for office, kitchen, workshop, etc.

- Innovative desk outlet for flexible workspace design.
- Retracts completely into the desktop.
- Stylish and robust aluminium housing.
- Slim design.
- Quick and easy to install, 60 mm bore diameter.
- 2 USB-charging units.
- Total charging amperage of max. 2100 mA for quick reload.
- Power indicator.
- Earthed sockets in a 45° arrangement.
- Childproof sockets.
- In blister packaging.



Artikel-Nr. Article No.	Barcode 4007123...	VPE UP	Kabellänge Cable length	Kabelbezeichnung Cable	Steckdosen Socket	USB-Anschlüsse USB-ports	Farbe Colour
1 39620 0 013	638956	1	2 m	H05VV-F 3G1,5	3	2	Alu/Schwarz / Alu/Black



Überspannungs- & Blitzschutz

Steckdosenleisten

Stromverteilung

Leuchten & Leuchtmittel

Solar-Technik

Haus- & Sicherheitstechnik,
HausautomationGeräte für Werkstatt,
Haus & GartenArbeitsböcke
& LeiternWerbemittel
& Modulwände



Overvoltage/
Surge Protection

Multi-way-Extensions

Power Distribution

Lighting

Solar Technology

Home Security & Safety,
Home Automation

Home, Workshop & DIY

Trestles & Ladders

Advertising Media
& Displays



Tower Power Tischsteckdosenleiste

Versenkbare Tischsteckdose zum Festeinbau.
Fügt sich dezent in die Tischoberfläche ein.
Geeignet für Arbeitsplatz, Küche, Heimwerkstatt.

- Innovative Tischsteckdose für flexible Arbeitsplatzgestaltung.
- Komplett in die Tischplatte versenkbar.
- Formschönes, robustes Aluminium-Gehäuse.
- Schlankes Design.
- Einfacher, schneller Einbau, Bohrung 60 mmØ.
- Funktionsanzeige.
- Schutzkontakt-Steckdosen in 45°-Anordnung.
- Steckdosen mit Kinderschutz.
- Im Blister verpackt.

Tower Power Pop-Up Extension Socket

Retractable desk outlet for permanent installation.
Installs flush with the desktop. Suitable for office, kitchen, workshop, etc.

- Innovative desk outlet for flexible workspace design.
- Retracts completely into the desktop.
- Stylish and robust aluminium housing.
- Slim design.
- Quick and easy to install, 60 mm bore diameter.
- Power indicator.
- Earthed sockets in a 45° arrangement.
- Childproof sockets.
- In blister packaging.



Artikel-Nr. Article No.	Barcode 4007123...	VPE UP	Kabellänge Cable length	Kabelbezeichnung Cable	Steckdosen Socket	Farbe Colour
1 39620 0 003	632855	1	2 m	H05VV-F 3G1,5	3	Alu/Schwarz / Alu/Black





Desktop-Power-Plus mit USB-2.0-Hub

Die Steckdosenleiste ist unverzichtbar auf jedem Computerschreibtisch. Ideal zum Anschluss z.B. eines Notebooks. Gleichzeitig 4 USB-Anschlüsse bequem in Reichweite.

- 4 USB Anschlüsse für z.B. Speicherstick, Bluetooth usw.
- Erweiterbar durch Anschluss eines externen Steckernetzteiles (nicht enthalten) auf Self-Powered Hub.
- Mit 1,8 m Anschlusskabel.
- Mit 1,0 m Anschlusskabel mit USB-Stecker.
- Steckdosen mit Kinderschutz.
- Im Blister verpackt.

Desktop-Power-Plus with USB 2.0

Indispensable extension socket on your desk, ideal to connect your laptop, including 4 USB-ports.

- 4 USB-ports as splitter for e.g. memory stick, Bluetooth etc.
- Expandable by connection to an external power supply (not included) on a self-powered hub.
- 1.8 m of connecting cable.
- 1.0 m connecting cable with USB-plug.
- Childproof sockets.
- In blister packaging.



Artikel-Nr. Article No.	Barcode	VPE UP	Kabellänge Cable length	Kabelbezeichnung Cable	Steckdosen Socket	USB-Anschlüsse USB-ports	Farbe Colour
1 15350 0 122	603831	2	1,8 m	H05VV-F 3G1,5	2	4	Schwarz poliert / Black polished
1 15352 0 122	603848	2	1,8 m	H05VV-F 3G1,5	2	4	Weiß poliert / White polished



Desktop-Power mit Schalter und USB-Hub 2.0

Die Steckdosenleiste ist unverzichtbar auf jedem Computerschreibtisch. Ideal zum Anschluss z.B. eines Notebooks. Gleichzeitig 4 USB-Anschlüsse bequem in Reichweite.

- 4 USB Anschlüsse für z.B. Speicherstick, Bluetooth usw.
- Erweiterbar durch Anschluss eines externen Steckernetzteiles (nicht enthalten) auf Self-Powered Hub.
- Mit 1,8 m Anschlusskabel.
- Mit 1,0 m Anschlusskabel mit USB-Stecker.
- Sicherheitsschalter beleuchtet, zweipolig ein-/ausschaltbar.
- Steckdosen mit Kinderschutz.
- Im Blister verpackt.

Desktop-Power with Switch and USB-Hub 2.0

Indispensable extension socket on your desk, ideal to connect your laptop, including 4 USB-ports.

- 4 USB-ports as splitter for e.g. memory stick, Bluetooth etc.
- Expandable by connection to an external power supply (not included) on a self-powered hub.
- 1.8 m of connecting cable.
- 1.0 m connecting cable with USB-plug.
- Illuminated 2-pole ON/OFF safety switch.
- Childproof sockets.
- In blister packaging.



Artikel-Nr. Article No.	Barcode	VPE UP	Kabellänge Cable length	Kabelbezeichnung Cable	Länge ca. Length approx.	Steckdosen Socket	USB-Anschlüsse USB-ports	Farbe Colour
1 15354 0 134	213917	1	1,8 m	H05VV-F 3G1,5	24,4 cm	4	4	Silber / Silver



Overvoltage/
Surge Protection

Multi-way-Extensions

Power Distribution

Lighting

Solar Technology

Home Security & Safety,
Home Automation

Home, Workshop & DIY

Trestles & Ladders

Advertising Media
& Displays



Desktop-Power USB-Charger

Tischsteckdose mit 2-fach USB-Charger.
Ideal für MP3-Player, Kamera, Smartphone, Tablet, usw.

- 2 USB Ladebuchsen.
- Gesamtladestrom max. 2100 mA für schnelles Aufladen.
- Steckdosen mit Kinderschutz.
- Im Blister verpackt.

Desktop-Power USB-Charger

Table power socket with 2-fold USB Charger.
Ideal für MP3 player, camera, smartphone, tablet etc.

- 2 USB-charging units.
- Total charging amperage of max. 2100 mA for quick reload.
- Childproof sockets.
- In blister packaging.



Artikel-Nr. Article No.	Barcode 4007123...	VPE UP	Kabellänge Cable length	Kabelbezeichnung Cable	Steckdosen Socket	USB-Anschlüsse USB-ports	Farbe Colour
1 15350 0 222	632244	2	1,8 m	H05VV-F 3G1,5	2	2	Schwarz poliert / Black polished
1 15352 0 222	632923	2	1,8 m	H05VV-F 3G1,5	2	2	Weiß poliert / White polished



Desktop-Power

Formschöne, praktische Steckdosenleiste für den Einsatz z.B. am Schreibtisch für das Notebook oder für das Hobby.

- Sicher im Gebrauch, praktisch in der Form.
- Steckdosen mit Kinderschutz.
- Im Blister verpackt.

Desktop-Power

Attractive and practical extension socket for a variety of uses, e.g. on a desk for an electronic notebook or for hobbies.

- Safe to use, practical in design.
- Childproof sockets.
- In blister packaging.



Artikel-Nr. Article No.	Barcode 4007123...	VPE UP	Kabellänge Cable length	Kabelbezeichnung Cable	Steckdosen Socket	Farbe Colour
1 15354 0	174263	2	1,8 m	H05VV-F 3G1,5	2	Silber / Silver



Primera-Line Adapter

Energiekostenmessgerät · Wochenzeitschaltuhr
Wattage & Current Meter · Weekly Timer

76

Überspannungs-
& Blitzschutz



Funkschalt-Sets

Remote Control Sets

78

Steckdosen-Schaltgeräte
& Adapter



Comfort-Switch Adapter

83

Stromverteilung



Zeitschaltuhren

Weekly Timer

84

Leuchten & Leuchtmittel



Adapterstecker

Adapter Plugs

89

Solar-Technik



Reisestecker

Travel Adapter

91

Haus- & Sicherheitstechnik,
Hausautomation

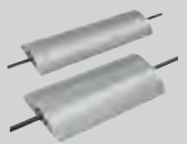

Kabelorganisation

Cable Organisation

99

Geräte für Werkstatt,
Haus & Garten

Arbeitsböcke
& Leitern

Werbemittel
& Modulwände



Overvoltage/
Surge Protection

Plug-In Appliances

Power Distribution

Lighting

Solar Technology

Home Security & Safety,
Home Automation

Home, Workshop & DIY

Trestles & Ladders

Advertising Media
& Displays



Primera-Line Energiemessgerät PM 231 E

Hilft Kosten und Energie zu sparen.

- Messung von Spannung, Frequenz, Strom, Leistungsfaktor und Leistung.
- Berechnung des gesamten Energieverbrauchs und der Energiekosten.
- Anzeige der Messzeit in Stunden und Minuten.
- 2 individuell einstellbare Stromtarife (Tag + Nacht).
- Inklusive 3 Batterien LR44 zur Datenspeicherung bei Stromausfall.
- Steckdose mit Kinderschutz.
- Im Blister verpackt.

Primera-Line Wattage & Current Meter PM 231 E

Helps to save costs and energy.

- Measuring of voltage, frequency, current, efficiency, factor and power output.
- Calculation of the entire energy consumption and energy costs.
- Measuring time in hours and minutes.
- 2 individually adjustable current rates (day + night).
- Inclusive 3 LR44 batteries for data storage in case of a power failure.
- Childproof socket.
- In blister packaging.



Artikel-Nr. Article No.	Barcode 4007123...	VPE UP	Nennspannung Nominal voltage	Nennstrom Nominal current
1 50660 0	598083	1	230 V	16 A



Primera-Line Digitale Wochenzeitschaltuhr DT IP 44

- Extra großes Display für Wochentage, Stunden im 12 und 24 Stunden-Format, Minuten und Sekunden, sowie für die Betriebsart.
- 20 Ein-/Aus-Programme mit Wochentag-, Stunden- und Minuten-Einstellung.
- Einfache 4-Knopf Bedienung.
- Kürzeste Schaltzeit 1 Minute.
- Countdown-Funktion.
- Zufallsfunktion.
- Manuelle Ein-/Aus-Funktion.
- Datenspeicher bei Stromausfall.
- Praktischer Gehäuseaufbau. Bei Schalter-Steckdosen Kombinationen wird der Lichtschalter durch das Timergehäuse nicht verdeckt.
- Inklusive NiMH-Akku.
- Steckdose mit Kinderschutz und Deckel für Spritzwasserschutz.
- Im Blister verpackt.

Primera-Line Digital Weekly Timer DT IP 44

- Extra large display for days, hours in 12 and 24 hour-format, minutes and seconds.
- 20 ON/OFF programmes for day, hour and minute setting.
- Easy 4 button operation.
- Shortest switching-time 1 minute.
- Countdown function.
- Random function.
- Manual ON/OFF.
- Data memory in case of power cut.
- Practical housing when using switch and socket combination the switch will not be covered.
- Includes NiMH rechargeable batterie.
- Childproof socket with cover, water-jet protected, IP 44.
- In blister packaging.



Artikel-Nr. Article No.	Barcode 4007123...	VPE UP	Nennspannung Nominal voltage	Nennstrom Nominal current
1 50749 0	192021	2	230 V	16 A



Primera-Line Digitale Wochenzeitschaltuhr DT

- Extra großes Display für Wochentage, Stunden im 12 und 24 Stunden-Format, Minuten und Sekunden, sowie für die Betriebsart.
- 20 Ein-/Aus-Programme mit Wochentag-, Stunden- und Minuten-Einstellung.
- Einfache 4-Knopf Bedienung.
- Kürzeste Schaltzeit 1 Minute.
- Countdown-Funktion.
- Zufallsfunktion.
- Sommer-/Winterzeit umschaltbar.
- Manuelle Ein-/Aus-Funktion.
- Unterbrechen laufender Programme möglich.
- Datenspeicher bei Stromausfall.
- Praktischer Gehäuseaufbau. Bei Schalter-Steckdosen Kombinationen wird der Lichtschalter durch das Timergehäuse nicht verdeckt.
- Inklusive NiMH-Akku.
- Steckdose mit Kinderschutz.
- Im Blister verpackt.



Primera-Line Digital Weekly Timer DT

- Extra large display for days, hours in 12 and 24 hour-format, minutes and seconds.
- 20 ON/OFF programmes for day, hour and minute setting.
- Easy 4 button operation.
- Shortest switching-time 1 minute.
- Countdown function.
- Random function.
- Summer/Winter time.
- Manual ON/OFF.
- Programme: Interruption during operation is possible.
- Data memory in case of power cut.
- Practical housing when using switch and socket combination the switch will not be covered.
- Includes NiMH rechargeable batterie.
- Childproof socket.
- In blister packaging.



Artikel-Nr. Article No.	Barcode 4007123...	VPE UP	Nennspannung Nominal voltage	Nennstrom Nominal current
1 50750 0	192038	2	230 V	16 A



Primera-Line Mechanischer Timer MT 20

- 96 Ein-/Ausschaltzeiten pro Tag.
- Kürzeste Schaltzeit 15 Minuten.
- Umschaltbar auf Dauerbetrieb.
- Mit LED-Funktionsanzeige.
- Steckdose mit Kinderschutz.
- Im Blister verpackt.

Primera-Line Mechanical Timer MT 20

- Up to 96 on/off switching times per day can be set.
- Shortest switching time 15 minutes.
- Switchable to continuous operation.
- With LED operating indicator.
- Childproof socket.
- In blister packaging.



Artikel-Nr. Article No.	Barcode 4007123...	VPE UP	Nennspannung Nominal voltage	Nennstrom Nominal current
1 50653 0	247806	2	230 V	16 A

Überspannungs- & Blitzschutz

Steckdosen-Schaltgeräte & Adapter

Stromverteilung

Leuchten & Leuchtmittel

Solar-Technik

Haus- & Sicherheitstechnik, Hausautomation

Geräte für Werkstatt, Haus & Garten

Arbeitsböcke & Leitern

Werbemittel & Modulwände



Overvoltage/
Surge Protection

Plug-In Appliances

Power Distribution

Lighting

Solar Technology

Home Security & Safety,
Home Automation

Home, Workshop & DIY

Trestles & Ladders

Advertising Media
& Displays



Primera-Line Funkschalt-Set RC 2044

Komfortabel und sicher per Funk, bis zu 3 elektrische Geräte ein- und ausschalten.

- Einfach zu bedienender 4-Kanal Handsender zum Fernschalten und Ein-/Auschalten aller Kanäle gleichzeitig.
- Handsender und Schaltempfänger beliebig zu kombinieren.
- Schaltsteckdose auch manuell bedienbar.
- Selbstlernende Codierung. Dauerhafte Speicherung.
- Hohe Schaltleistung 230 V/16 A (3600 W).
- Reichweite bis zu 25 Meter (Frequenz 433,92 MHz).
- Inklusive 12 V Batterie (Typ A23) für den Handsender.
- Steckdosen mit Kinderschutz.
- Im Blister verpackt.

Primera-Line Remote Control Set RC 2044

Control up to 3 devices comfortably and securly via remote control.

- Easy to use 4 channel hand transmitter to switch all channels.
- Remote control and receiver socket, any combination.
- Sockets can be operated manually.
- Self learning coding, automatic storage.
- High contact rating 230 V/16 A (3600 W).
- Range up to 25 Meters (Frequency 433.92 MHz).
- 12 V battery (type A23) for remote control included.
- Childproof sockets.
- In blister packaging.



Artikel-Nr. Article No.	Barcode 4007123...	VPE UP	Batterie Typ Battery type	Lieferumfang Scope of delivery
1 50767 0	613250	1	1 x A23	1 x 4-Kanal Handsender, 1 x Funk-Schaltempfänger IP 44, 2 x Funk-Schaltempfänger IP 20 1 x 4 channel sender, 1 x remote receiver socket IP 44, 2 x remote receivers sockets IP 20





Comfort-Line Funkschalt-Set

2 x IP 20 + 2 x IP 44

Zum komfortablen Ein- und Ausschalten von Elektrogeräten und Lampen bis 1000 W zur Verwendung im Innenbereich (2 x) und Außenbereich (2 x).

- 2 Steckdosenadapter mit Funkempfänger für den Innenbereich IP 20.
- 2 Steckdosenadapter mit Funkempfänger für den Außenbereich IP 44.
- Schaltzustandsanzeige am Empfänger, auch manuell bedienbar.
- Einfache und flexible Nutzung durch selbstlernende Codierung.
- Störungssicher durch mehr als 65.000 unterschiedliche Codes.
- Dauerhafte Speicherung der Codierung auch bei längerem Stromausfall.
- 4-Kanal Handsender zur universellen Steuerung einzelner oder auch mehrerer Empfänger gleichzeitig.
- Schaltleistung 1.000 W.
- Reichweite bis zu 25 Meter (Frequenz 433,92 MHz).
- Inklusive 1 x 3 V Batterie (Typ CR2032) für den Handsender.
- Steckdosen mit Kinderschutz.
- Im farbigen Verkaufs-Karton.

Comfort-Line Remote Control Set

2 x IP 20 + 2 x IP 44

For comfortably switching electrical devices and lamps up to 1000 W ON and OFF; for use indoors (2 x) and outdoors (2 x).

- 2 outlet adapter with wireless receiver for indoors IP 20.
- 2 Outlet adapter with wireless receiver for outdoors IP 44.
- Switch position indicator on the receiver; can also be operated manually.
- Simple and flexible use by means of self-teaching coding.
- Fail-safe due to more than 65,000 different codes.
- Continuous storage of the coding even in the event of a longer power failure.
- 4-channel manual transmitter for simultaneous universal operation of individual or multiple receivers.
- Switching capacity 1,000 W.
- Range up to 25 Meters (Frequency 433.92 MHz).
- 3 V battery (type CR2032) for remote control included.
- Childproof sockets.
- In colourful display-packaging.

**NEU
NEW**



Artikel-Nr. Article No.	Barcode 4007123...	VPE UP	Batterie Typ Battery type	Lieferumfang Scope of delivery
1 50706 0	643578	1	1 x CR2032	1 x 4-Kanal-Handsender, 2 x Funk-Schaltempfänger IP 20, 2 x Funk-Schaltempfänger IP 44 1 x 4 channel sender, 2 x remote receivers sockets IP 20, 2 x remote receivers sockets IP 44

Überspannungs- & Blitzschutz

Steckdosen-Schaltgeräte & Adapter

Stromverteilung

Leuchten & Leuchtmittel

Solar-Technik

Haus- & Sicherheitstechnik, Hausautomation

Geräte für Werkstatt, Haus & Garten

Arbeitsböcke & Leitern

Werbemittel & Modulwände



Overvoltage/
Surge Protection

Plug-In Appliances

Power Distribution

Lighting

Solar Technology

Home Security & Safety,
Home Automation

Home, Workshop & DIY

Trestles & Ladders

Advertising Media
& Displays



Comfort-Line Funkschalt-Set

2 x IP 44

Zum komfortablen Ein- und Ausschalten von Elektrogeräten und Lampen bis 1000 W zur Verwendung im Außenbereich.

- 2 Steckdosenadapter mit Funkempfänger für den Außenbereich IP 44.
- Schaltzustandsanzeige am Empfänger, auch manuell bedienbar.
- Einfache und flexible Nutzung durch selbstlernende Codierung.
- Störungssicher durch mehr als 65.000 unterschiedliche Codes.
- Dauerhafte Speicherung der Codierung auch bei längerem Stromausfall.
- 4-Kanal Handsender zur universellen Steuerung einzelner oder auch mehrerer Empfänger gleichzeitig.
- Schaltleistung 1.000 W.
- Reichweite bis zu 25 Meter (Frequenz 433,92 MHz).
- Inklusive 1 x 3 V Batterie (Typ CR2032) für den Handsender.
- Steckdosen mit Kinderschutz.
- Im Blister verpackt.

Comfort-Line Remote Control Set

2 x IP 44

For comfortably switching electrical devices and lamps up to 1000 W ON and OFF; for use outdoors.

- 2 Outlet adapter with wireless receiver for outdoors IP 44.
- Switch position indicator on the receiver; can also be operated manually.
- Simple and flexible use by means of self-teaching coding.
- Fail-safe due to more than 65,000 different codes.
- Continuous storage of the coding even in the event of a longer power failure.
- 4-channel manual transmitter for simultaneous universal operation of individual or multiple receivers.
- Switching capacity 1,000 W.
- Range up to 25 Meters (Frequency 433.92 MHz).
- 3 V battery (type CR2032) for remote control included.
- Childproof sockets.
- In blister packaging.



Artikel-Nr. Article No.	Barcode 4007123...	VPE UP	Batterie Typ Battery type	Lieferumfang Scope of delivery
1 50703 0	643547	1	1 x CR2032	1 x 4-Kanal-Handsender, 2 x Funk-Schaltempfänger IP 44 1 x 4 channel sender, 2 x remote receivers sockets IP 44



Comfort-Line Funkschalt-Set

4 x IP 20

Zum komfortablen Ein- und Ausschalten von Elektrogeräten und Lampen bis 1000 W zur Verwendung im Innenbereich.

- 4 Steckdosenadapter mit Funkempfänger für den Innenbereich IP 20.
- Schaltzustandsanzeige am Empfänger, auch manuell bedienbar.
- Einfache und flexible Nutzung durch selbstlernende Codierung.
- Störungssicher durch mehr als 65.000 unterschiedliche Codes.
- Dauerhafte Speicherung der Codierung auch bei längerem Stromausfall.
- 4-Kanal Handsender zur universellen Steuerung einzelner oder auch mehrerer Empfänger gleichzeitig.
- Schaltleistung 1.000 W.
- Reichweite bis zu 25 Meter (Frequenz 433,92 MHz).
- Inklusive 1 x 3 V Batterie (Typ CR2032) für den Handsender.
- Steckdosen mit Kinderschutz.
- Im farbigen Verkaufs-Karton.

Comfort-Line Remote Control Set

4 x IP 20

For comfortably switching electrical devices and lamps up to 1000 W ON and OFF; for use indoors.

- 4 outlet adapter with wireless receiver for indoors IP 20.
- Switch position indicator on the receiver; can also be operated manually.
- Simple and flexible use by means of self-teaching coding.
- Fail-safe due to more than 65,000 different codes.
- Continuous storage of the coding even in the event of a longer power failure.
- 4-channel manual transmitter for simultaneous universal operation of individual or multiple receivers.
- Switching capacity 1,000 W.
- Range up to 25 Meters (Frequency 433.92 MHz).
- 3 V battery (type CR2032) for remote control included.
- Childproof sockets.
- In colourful display-packaging.

NEU



Artikel-Nr. Article No.	Barcode 4007123...	VPE UP	Batterie Typ Battery type	Lieferumfang Scope of delivery
1 50705 0	643561	1	1 x CR2032	1 x 4-Kanal-Handsender, 4 x Funk-Schaltempfänger IP 20 1 x 4 channel sender, 4 x remote receivers sockets IP 20



Überspannungs- & Blitzschutz

Steckdosen-Schaltgeräte & Adapter

Stromverteilung

Leuchten & Leuchtmittel

Solar-Technik

Haus- & Sicherheitstechnik, Hausautomation

Geräte für Werkstatt, Haus & Garten

Arbeitsböcke & Leitern

Werbemittel & Modulwände



Overvoltage/
Surge Protection

Plug-In Appliances

Power Distribution

Lighting

Solar Technology

Home Security & Safety,
Home Automation

Home, Workshop & DIY

Trestles & Ladders

Advertising Media
& Displays



Comfort-Line Funkschalt-Set

3 x IP 20

Zum komfortablen Ein- und Ausschalten von Elektrogeräten und Lampen bis 1000 W zur Verwendung im Innenbereich.

- 3 Steckdosenadapter mit Funkempfänger für den Innenbereich IP 20.
- Schaltzustandsanzeige am Empfänger, auch manuell bedienbar.
- Einfache und flexible Nutzung durch selbstlernende Codierung.
- Störungssicher durch mehr als 65.000 unterschiedliche Codes.
- Dauerhafte Speicherung der Codierung auch bei längerem Stromausfall.
- 4-Kanal Handsender zur universellen Steuerung einzelner oder auch mehrerer Empfänger gleichzeitig.
- Schaltleistung 1.000 W.
- Reichweite bis zu 25 Meter (Frequenz 433,92 MHz).
- Inklusive 1 x 3 V Batterie (Typ CR2032) für den Handsender.
- Steckdosen mit Kinderschutz.
- Im Blister verpackt.

Comfort-Line Remote Control Set

3 x IP 20

For comfortably switching electrical devices and lamps up to 1000 W ON and OFF; for use indoors.

- 3 outlet adapter with wireless receiver for indoors IP 20.
- Switch position indicator on the receiver; can also be operated manually.
- Simple and flexible use by means of self-teaching coding.
- Fail-safe due to more than 65,000 different codes.
- Continuous storage of the coding even in the event of a longer power failure.
- 4-channel manual transmitter for simultaneous universal operation of individual or multiple receivers.
- Switching capacity 1,000 W.
- Range up to 25 Meters (Frequency 433.92 MHz).
- 3 V battery (type CR2032) for remote control included.
- Childproof sockets.
- In blister packaging.



Artikel-Nr. Article No.	Barcode 4007123...	VPE UP	Batterie Typ Battery type	Lieferumfang Scope of delivery
1 50704 0	643554	1	1 x CR2032	1 x 4-Kanal-Handsender, 3 x Funk-Schaltempfänger IP 20 1 x 4 channel sender, 3 x remote receivers sockets IP 20





Funkschalt-Set RCS 1000 N Comfort

Zum komfortablen Ein- und Ausschalten von Elektrogeräten und Lampen bis 1000 W zur Verwendung im Innenbereich.

- 2 Steckdosenadapter mit Funkempfänger für den Innenbereich IP 20.
- Schaltzustandsanzeige am Empfänger.
- Mit 4-Kanal-Handsender.
- Bewährte Codierung mittels DIP-Schalter.
- In vielen DIY-Projekten mit 433 MHz Funksystem einsetzbar (z.B. Raspberry Pi).
- Schaltleistung 1.000 W.
- Reichweite bis zu 25 m.
- Inklusive 12 V Batterie (Typ A23) für den Handsender.
- Steckdosen mit Kinderschutz.
- Im farbigen Verkaufs-Karton.

Remote Control Set RCS 1000 N Comfort

For comfortably switching electrical devices and lamps up to 1000 W ON and OFF; for use indoors.

- 2 outlet adapter with wireless receiver for indoors IP 20.
- Switch position indicator on the receiver.
- With 4-channel manual transmitter.
- Approved coding by DIP switches.
- Applicable in many DIY-projects with 433 MHz radio system (e.g. Raspberry Pi).
- Switching capacity 1,000 W.
- Works up to a distance of 25 metres.
- 12 V battery (type A23) for remote control included.
- Childproof sockets.
- In colourful display-packaging.

Überspannungs- & Blitzschutz

Steckdosen-Schaltgeräte & Adapter

Stromverteilung

Leuchten & Leuchtmittel

Solar-Technik

Haus- & Sicherheitstechnik, Hausautomation

Geräte für Werkstatt, Haus & Garten

Arbeitsböcke & Leitern

Werbemittel & Modulwände

NEU NEW

compatible with App

SteckerPRO
powered by **medialia**

Zusätzliche Hardware erforderlich, siehe: Additional hardware required, see: www.steckerpro.com

save energy

INCLUSIVE 1x A23

Artikel-Nr. Article No.	Barcode 4007123...	VPE UP	Batterie Typ Battery type	Lieferumfang Scope of delivery
1 50715 0	653607	2	1 x A23	1 x 4-Kanal-Handsender, 2 x Funk-Schaltempfänger, 1 x 12 V Batterie Typ A23 1 x 4 channel sender, 2 x remote receivers sockets, 1 x 12 V battery type A23

Eco-Line Comfort Switch Adapter EL CSA 1

Adapter mit komfortablem, externem Fußschalter.

- Robuster Fußschalter mit 1,5 m flexibler Steuerleitung.
- Praktische Schaltzustandsanzeige am externen Schalter.
- Schaltbare Steckdose mit Kinderschutz, max. 3500 W.
- Im Blister verpackt.

Eco-Line Comfort Switch Adapter EL CSA 1

Adapter with comfortable, external foot switch.

- Robust hand/foot switch with flexible 1.5 m cable.
- Convenient switching state indicator on the external switch.
- Switchable sockets with childproof, max. 3500 W.
- In blister packaging.



ENGINEERED IN GERMANY

save energy

1,5 m

Artikel-Nr. Article No.	Barcode 4007123...	VPE UP	Nennspannung Nominal voltage	Nennstrom Nominal current	Kabellänge Cable length
1 50822 0	636327	2	230 V	16 A	1,5 m



Overvoltage/
Surge Protection

Plug-In Appliances

Power Distribution

Lighting

Solar Technology

Home Security & Safety,
Home Automation

Home, Workshop & DIY

Trestles & Ladders

Advertising Media
& Displays



Digitale Wochenzeitschaltuhr IP 44

Für den Einsatz im Außenbereich geeignet.

- LCD-Display für Wochentage, Stunden im 12 und 24 Stunden-Format, Minuten und Sekunden, sowie für die Betriebsart.
- 10 Ein-/Aus-Programme mit Wochentag-, Stunden- und Minuten-Einstellung.
- Kürzeste Schaltzeit 1 Minute.
- Zufallsfunktion.
- Sommer-/Winterzeit umschaltbar.
- Manuelle Ein-/Aus-Funktion.
- Unterbrechen laufender Programme möglich.
- Datenspeicher bei Stromausfall.
- Praktischer Gehäuseaufbau. Bei Schalter-Steckdosen Kombinationen wird der Lichtschalter durch das Timergehäuse nicht verdeckt.
- Inklusive NiMH-Akku.
- Steckdose mit Kinderschutz.
- Im farbigen Verkaufs-Karton.

Digital 7 Day Weekly Timer IP 44

Practical and suitable for outside use.

- LCD display for week days, hours in 12 and 24 hour format, minutes and seconds as well as mode.
- 10 ON/OFF programmes for day, hour and minute setting.
- Shortest switching-time 1 minute.
- Random function.
- Summer/Winter time.
- Manual ON/OFF.
- Programme: Interruption during operation is possible.
- Data memory in case of power cut.
- Practical housing when using switch and socket combination the switch will not be covered.
- Includes NiMH rechargeable batterie.
- Childproof socket.
- In colourful display-packaging.



Artikel-Nr. Article No.	Barcode 4007123...	VPE UP	Nennspannung Nominal voltage	Nennstrom Nominal current
1 50670 6	652891	6	230 V	16 A





Digitale Wochenzeitschaltuhr

Für den Einsatz im Innenbereich.

- LCD-Display für Wochentage, Stunden im 12 und 24 Stunden-Format, Minuten und Sekunden, sowie für die Betriebsart.
- 10 Ein-/Aus-Programme mit Wochentag-, Stunden- und Minuten-Einstellung.
- Kürzeste Schaltzeit 1 Minute.
- Zufallsfunktion.
- Sommer-/Winterzeit umschaltbar.
- Manuelle Ein-/Aus-Funktion.
- Unterbrechen laufender Programme möglich.
- Datenspeicher bei Stromausfall.
- Praktischer Gehäuseaufbau. Bei Schalter-Steckdosen Kombinationen wird der Lichtschalter durch das Timergehäuse nicht verdeckt.
- Inklusive NiMH-Akku.
- Steckdose mit Kinderschutz.
- Im farbigen Verkaufs-Karton.

Digital Weekly Timer

For normal use in dry conditions.

- LCD display for week days, hours in 12 and 24 hour format, minutes and seconds as well as mode.
- 10 ON/OFF programmes for day, hour and minute setting.
- Shortest switching-time 1 minute.
- Random function.
- Summer/Winter time.
- Manual ON/OFF.
- Programme: Interruption during operation is possible.
- Data memory in case of power cut.
- Practical housing when using switch and socket combination the switch will not be covered.
- Includes NiMH rechargeable batterie.
- Childproof socket.
- In colourful display-packaging.

Überspannungs- & Blitzschutz

Steckdosen-Schaltgeräte & Adapter

Stromverteilung

Leuchten & Leuchtmittel

Solar-Technik

Haus- & Sicherheitstechnik, Hausautomation

Geräte für Werkstatt, Haus & Garten

Arbeitsböcke & Leitern

Werbemittel & Modulwände



Artikel-Nr. Article No.	Barcode 4007123...	VPE UP	Nennspannung Nominal voltage	Nennstrom Nominal current
1 50669 6	652860	6	230 V	16 A





Overvoltage/
Surge Protection

Plug-In Appliances

Power Distribution

Lighting

Solar Technology

Home Security & Safety,
Home Automation

Home, Workshop & DIY

Trestles & Ladders

Advertising Media
& Displays



Mechanische Zeitschaltuhr MMZ 44 IP 44

Für den Einsatz im Freien. Spritzwassergeschützt, IP 44.

- Tageszeitschaltuhr mit 24 Stunden-Programm.
- Mit transparenter Schutzabdeckung.
- 96 Ein-/Ausschaltzeiten pro Tag.
- Minimaler Schaltabstand: 15 Minuten.
- Sehr kompakte Bauform.
- Sehr einfache Bedienung.
- Steckdose mit Kinderschutz.
- Im Blister verpackt.

24 hour Timer MMZ 44 IP 44

Practical and suitable for outside use. Water-jet protected, IP 44.

- 24 hour programmable timer.
- With transparent protective cover.
- Up to 96 on/off switching times per day can be set.
- Shortest switching time: 15 minutes.
- Compact construction.
- Easy to set.
- Childproof socket.
- In blister packaging.



Artikel-Nr. Article No.	Barcode 4007123...	VPE UP	Nennspannung Nominal voltage	Nennstrom Nominal current
1 50617 0	634095	6	230 V	16 A



Mechanische Zeitschaltuhr MZ 44 IP 44

Für den Einsatz im Freien. Spritzwassergeschützt, IP 44.

- Tageszeitschaltuhr mit 24 Stunden-Programm.
- Mit großer, transparenter Schutzabdeckung.
- 96 Ein-/Ausschaltzeiten pro Tag.
- Minimaler Schaltabstand: 15 Minuten.
- Sehr einfache Bedienung.
- Steckdose mit Kinderschutz.
- Im Blister verpackt.

24 Hour Timer MZ 44 IP 44

Practical and suitable for outside use. Water-jet protected, IP 44.

- 24 hour programmable timer.
- With large, transparent protective cover.
- Up to 96 on/off switching times per day can be set.
- Shortest switching time: 15 minutes.
- Easy to set.
- Childproof socket.
- In blister packaging.



Artikel-Nr. Article No.	Barcode 4007123...	VPE UP	Nennspannung Nominal voltage	Nennstrom Nominal current
1 50646 0	104543	6	230 V	16 A



Tages-Zeitschaltuhr MMZ 20

Preiswerte Tageszeitschaltuhr mit 24 Stunden-Programm.

- 96 Ein-/Ausschaltzeiten pro Tag.
- Minimaler Schaltabstand: 15 Minuten.
- Sehr kompakte Bauform.
- Sehr einfache Bedienung.
- Steckdose mit Kinderschutz.

Timer MMZ 20

The competitively priced timer with 24-hour programme.

- Up to 96 on/off switching times per day can be set.
- Shortest switching time: 15 minutes.
- Compact construction.
- Easy to set.
- Childproof socket.



Artikel-Nr. Article No.	Barcode 4007123...	VPE UP	Verpackung Packaging	Nennspannung Nominal voltage	Nennstrom Nominal current
1 50616 0	634088	6	Blister	230 V	16 A
1 50616 0 048	634811	48	Eingeschrumpft mit Banderole / Packaging with banderole	230 V	16 A



Mechanische Zeitschaltuhr MZ 20

Preiswerte Tageszeitschaltuhr mit 24 Stunden-Programm.

- 96 Ein-/Ausschaltzeiten pro Tag.
- Minimaler Schaltabstand: 15 Minuten.
- Mit LED-Funktionsanzeige.
- Sehr einfache Bedienung.
- Steckdose mit Kinderschutz.
- Im Blister verpackt.

24 Hour Manual Timer MZ 20

The competitively priced timer with 24-hour programme.

- Up to 96 on/off switching times per day can be set.
- Shortest switching time: 15 minutes.
- With LED operating indicator.
- Easy to set.
- Childproof socket.
- In blister packaging.



Artikel-Nr. Article No.	Barcode 4007123...	VPE UP	Nennspannung Nominal voltage	Nennstrom Nominal current
1 50645 0	104529	6	230 V	16 A

Überspannungs- & Blitzschutz

Steckdosen-Schaltgeräte & Adapter

Stromverteilung

Leuchten & Leuchtmittel

Solar-Technik

Haus- & Sicherheitstechnik, Hausautomation

Geräte für Werkstatt, Haus & Garten

Arbeitsböcke & Leitern

Werbemittel & Modulwände



Overvoltage/
Surge Protection

Plug-In Appliances

Power Distribution

Lighting

Solar Technology

Home Security & Safety,
Home Automation

Home, Workshop & DIY

Trestles & Ladders

Advertising Media
& Displays



Mechanischer Countdown Timer MC 120

Bis zu 120 min Countdown-Einstellung.

- Zeitschaltuhr schaltet nach einer einstellbaren Zeit (1 - 120 min) aus.
- Sehr einfache Bedienung.
- Steckdose mit Kinderschutz.
- Im Blister verpackt.

Mechanical Countdown Timer MC 120

Countdown settings up to 120 min.

- Timer automatically switches off after a certain period that has been set beforehand (1 - 120 min).
- Easy to set.
- Childproof socket.
- In blister packaging.



Artikel-Nr. Article No.	Barcode 4007123...	VPE UP	Nennspannung Nominal voltage	Nennstrom Nominal current
1 50659 0	566068	6	230 V	16 A





Steckdosenadapter EDS 10 IP 44 mit Ein/Aus Schalter für den Außenbereich

- Energie sparend und sicher.
- Für Geräte ohne eigenen Schalter.
- Im Blister verpackt.

Adapter EDS 10 IP 44 with ON/OFF switch for outdoor use

- Energy-saving and safe.
- For devices without a dedicated switch.
- In blister packaging.



Artikel-Nr. Article No.	Barcode 4007123...	VPE UP	Nennstrom Nominal current	Farbe Colour
1 50828 0	643639	10	16 A	Schwarz / Black



Adapterstecker Schutzkontakt mit Schalter

- Auf 1 Schutzkontakt-Steckdose.
- Mit Ein/Aus Schalter.
- Steckdose mit Kinderschutz.

Adapter With ON/OFF Switch

- With 1 earthed socket outlet.
- With ON/OFF switch.
- Childproof socket.



Artikel-Nr. Article No.	Barcode 4007123...	VPE UP	Verpackung Packaging	Farbe Colour
1 50807 0	117314	25	Blister	Weiß / White
1 50807 0 001	171675	120	Display	Weiß / White



Adapterstecker Euro 2 + Schutzkontakt 1 mit Schalter

- Auf 2 Euro-Steckdosen und 1 Schutzkontakt-Steckdose.
- Mit beleuchtetem Ein/Aus-Schalter.
- Steckdosen mit Kinderschutz.

Adapter With ON/OFF Switch And 2 + 1 Sockets

- With 1 earthed socket and 2 Euro sockets.
- With illuminated ON/OFF switch.
- Childproof sockets.



Artikel-Nr. Article No.	Barcode 4007123...	VPE UP	Verpackung Packaging	Farbe Colour
1 50810 0	248186	10	Blister	Weiß / White

Überspannungs- & Blitzschutz

Steckdosen-Schaltgeräte & Adapter

Stromverteilung

Leuchten & Leuchtmittel

Solar-Technik

Haus- & Sicherheitstechnik, Hausautomation

Geräte für Werkstatt, Haus & Garten

Arbeitsböcke & Leitern

Werbemittel & Modulwände



Overvoltage/
Surge Protection

Plug-In Appliances

Power Distribution

Lighting

Solar Technology

Home Security & Safety,
Home Automation

Home, Workshop & DIY

Trestles & Ladders

Advertising Media
& Displays



Adapterstecker Euro 2 + Schutzkontakt 1

- Auf 1 Schutzkontakt-Steckdose + 2 Euro-Steckdosen.
- Steckdosen mit Kinderschutz.

Adapter With 2 + 1 Sockets

- Plug with 1 earthed socket + 2 Euro sockets.
- Childproof sockets.

Artikel-Nr. Article No.	Barcode	VPE UP	Farbe Colour
1 50805 0	115822	25	Weiß / White



Adapterstecker Euro 4

- Auf 4 Euro-Steckdosen.
- Steckdosen mit Kinderschutz.

Adapter With 4 Euro Sockets

- Plug with 4 Euro sockets.
- Childproof sockets.

Artikel-Nr. Article No.	Barcode	VPE UP	Farbe Colour
1 50804 0	115808	25	Weiß / White



Adapterstecker Euro 2

- Auf 2 Euro-Steckdosen.
- Steckdosen mit Kinderschutz.

Adapter With 2 Euro Sockets

- Plug with 2 Euro sockets.
- Childproof sockets.

Artikel-Nr. Article No.	Barcode	VPE UP	Farbe Colour
1 50803 0	115785	25	Weiß / White



Reisezeit! Time to travel!

Ganz einfach die perfekte Reisebegleitung finden

Mit dem » **Reisestecker Quickfinder** « hat brennenstuhl® die perfekte Reisestecker Verkaufshilfe für den POS geschaffen.

Der Kunde kann anhand des Quickfinders (Display) ganz einfach den passenden Reisestecker für sein nächstes Reiseziel finden und muss nie wieder mit dem falschen Reiseadapter auf Reisen gehen.

Jedem Stecksystem wurde dabei eine eigene Farbe zugeteilt um diese deutlich voneinander unterscheiden zu können. Die Grafik zeigt welcher Reisestecker benötigt wird, um ein Gerät in einem anderen Land mit anderem Stecksystem nutzen zu können.

Jeder Reisestecker trägt eine Nummer, die dem Kunden die Orientierung erleichtert.

Easily find the perfect travel companion

With the » **Travel Adapter Quickfinder** «, brennenstuhl® has created the perfect travel adapter sales tool for POS.

Based on the Quickfinder (display), customers can easily find the right travel adapter for their next travel destination and will never again travel with the wrong adapter.

Every plug-in system is assigned its own colour so they can easily be told apart from each other.

The graphic shows which travel adapter is needed to use device in another country with other plug-in systems.

Every travel adapter has a number on it that makes it easier for the customer to use.



POS-Leitkarte

Zeigt direkt auf welchem Haken sich der Reisestecker befindet.

POS guide card

Directly displays on which hook the travel adapter is hanging.

Leitsystem-Nummer

Auch auf der Verpackung ist diese Nummer zu finden.

Guide system number

This number can also be found on the packaging.

„Von/Nach“-Grafik

Zeigt, welche Stecksysteme der Reisestecker verbindet.

„From/To“ graphic

Displays which plug-in systems the travel adapter connects.

Der » Reisestecker Quickfinder « kann über unseren Außendienstmitarbeiter angefordert werden.
The » Travel Adapter Quickfinder « can be requested from our field service employees.

Überspannungs- & Blitzschutz

Steckdosen-Schaltgeräte & Adapter

Stromverteilung

Leuchten & Leuchtmittel

Solar-Technik

Haus- & Sicherheitstechnik, Hausautomation

Geräte für Werkstatt, Haus & Garten

Arbeitsböcke & Leitern

Werbemittel & Modulwände



Overvoltage/
Surge Protection

Plug-In Appliances

Power Distribution

Lighting

Solar Technology

Home Security & Safety,
Home Automation

Home, Workshop & DIY

Trestles & Ladders

Advertising Media
& Displays



von/from
Germany
Bulgaria
Greece
Croatia
Netherlands
Austria
Portugal
Russia
Sweden
Spain
Turkey

to over
150
countries

Reisestecker-Set

7 Stecker für mehr als 150 Länder weltweit. Der sichere und universelle Netzadapter zum Anschluss elektrischer Geräte mit deutschem Stecksystem an Steckdosen im Ausland mit anderen Stecksystemen.

- Sehr einfach zu bedienen, sicher im Gebrauch.
- Mit Schutzkontakt-Steckdose.
- 7 Steckereinsätze.
- Steckdose mit Kinderschutz.
- Inklusive Stoffbeutel.
- Der Reisestecker ist kein Spannungs- und Frequenzwandler.
- Mit 10 A-Sicherung.



Travel Plugs

7 versions for use in over 150 countries. Safe, universal mains adapter enabling electrical equipment with a European plug system to be plugged into other types of power point abroad.

- Easy and safe to use.
- With earthed socket outlet.
- Seven plug adapters.
- Childproof socket.
- Fabric assortment bag included.
- Travel plugs are not transformers or frequency converters.
- With 10 A fuse.



Artikel-Nr. Article No.	Barcode 4007123...	VPE UP	Verpackung Packaging	Max. Belastung Max. load
1 50816 0	610235	5	Blister	10 A/250 V je nach nationalen Bestimmungen / 10 A/250 V in compliance with national regulations



von/from
Germany
Bulgaria
Greece
Croatia
Netherlands
Austria
Portugal
Russia
Sweden
Spain
Turkey



nach/to
England
Hong Kong
United Arab
Emirates
Cyprus

Reisestecker Schutzkontakt/GB

Adapter zum Anschluss elektrischer Geräte mit Schutzkontakt Stecksystem in Ländern mit Britischem Stecksystem.

- Der Steckadapter ist kein Spannungs- und Frequenzwandler.
- Steckdose mit Kinderschutz.
- Mit 13 A-Sicherung.
- Im Blister verpackt.

Travel Adapter Earthed/GB

Adapter enabling electrical equipment using an earthed socket system to be used in countries with the British plug system.

- This travel adapter is not a transformer or a frequency converter.
- Childproof socket.
- With 13 A fuse.
- In blister packaging.



Artikel-Nr. Article No.	Barcode 4007123...	VPE UP	Max. Belastung Max. load
1 50853 3	189717	5	13 A/250 V



von/from
Germany
Bulgaria
Greece
Croatia
Niederlands
Austria
Portugal
Russia
Sweden
Spain
Turkey



nach/to
USA
Canada
Dom. Rep.
Mexico
Japan

Reisestecker Schutzkontakt/USA, Japan

Adapter zum Anschluss elektrischer Geräte mit Schutzkontakt-Stecksystem in Ländern mit geerdetem USA bzw. Japan-Stecksystem.

- Der Steckadapter ist kein Spannungs- und Frequenzwandler.
- Steckdose mit Kinderschutz.
- Im Blister verpackt.

Travel Adapter Earthed/USA, Japan

Adapter enabling electrical equipment using earthed plug system in countries like the USA or Japanese which use an earthed socket system.

- This travel adapter is not a transformer or a frequency converter.
- Childproof socket.
- In blister packaging.



Artikel-Nr. Article No.	Barcode 4007123...	VPE UP	Max. Belastung Max. load
1 50855 0	561452	5	15 A/125 V



von/from
Germany
Bulgaria
Greece
Croatia
Niederlands
Austria
Portugal
Russia
Sweden
Spain
Turkey



nach/to
Chile
El Salvador
Italy
Maldives
San Marino

Reisestecker Schutzkontakt/Italien

Adapter zum Anschluss elektrischer Geräte mit Schutzkontakt-Stecksysteme wie z.B. DE, NL, ES, PT, SE, FI, NO, GR, TR, AT ... in Ländern mit italienischem Stecksystem.

- Der Steckadapter ist kein Spannungs- und Frequenzwandler.
- Steckdose mit Kinderschutz.
- Mit 10 A-Sicherung.
- Im Blister verpackt.

Travel Adapter Earthed/Italy

Adapter enabling electrical equipment using the earthed socket systems, e.g. DE, NL, ES, PT, SE, FI, NO, GR, TR, AT ... to be used in countries using the italian systems.

- This travel adapter is not a transformer or a frequency converter.
- Childproof socket.
- With 10 A fuse.
- In blister packaging.



Artikel-Nr. Article No.	Barcode 4007123...	VPE UP	Max. Belastung Max. load
1 50847 0	600915	5	10 A/250 V

Überspannungs- & Blitzschutz

Steckdosen-Schaltgeräte & Adapter

Stromverteilung

Leuchten & Leuchtmittel

Solar-Technik

Haus- & Sicherheitstechnik, Hausautomation

Geräte für Werkstatt, Haus & Garten

Arbeitsböcke & Leitern

Werbemittel & Modulwände



Overvoltage/
Surge Protection

Plug-In Appliances

Power Distribution

Lighting

Solar Technology

Home Security & Safety,
Home Automation

Home, Workshop & DIY

Trestles & Ladders

Advertising Media
& Displays



von/from
Germany
Bulgaria
Greece
Croatia
Netherlands
Austria
Portugal
Russia
Sweden
Spain
Turkey

nach/to
India
South Africa



Reisestecker Schutzkontakt/Südafrika, Indien

Adapter zum Anschluss elektrischer Geräte mit Schutzkontakt-Stecksystem in Ländern mit Stecksystem Südafrika bzw. Indien.

- Der Steckadapter ist kein Spannungs- und Frequenzwandler.
- Steckdose mit Kinderschutz.
- Im Blister verpackt.

Travel Adapter Earthed/South Africa, India

Adapter enabling electrical equipment using the earthed plug system to be used in countries with South African or India socket system.

- This travel adapter is not a transformer or a frequency converter.
- Childproof socket.
- In blister packaging.



Artikel-Nr. Article No.	Barcode	VPE UP	Max. Belastung Max. load
1 50846 0	566334	5	16 A/250 V



von/from
Dnie
El Salvador
Italy
Maldives
San Marino

nach/to
Germany
Bulgaria
Greece
Croatia
Netherlands
Austria
Portugal
Russia
Sweden
Spain
Turkey



Reisestecker Italien/Schutzkontakt

Adapter zum Anschluss elektrischer Geräte mit italienischem Stecksystem in Ländern mit Schutzkontakt-Stecksystemen wie z.B. DE, FR, BE, CZ, PL, NL, ES, PT, SE, FI, NO, GR, TR, AT ...

- Der Steckadapter ist kein Spannungs- und Frequenzwandler.
- Steckdose mit Kinderschutz.
- Im Blister verpackt.

Travel Adapter Italy/Earthed

Adapter enabling electrical equipment using the Italian plug system to be used in countries using earthed socket systems, e.g. DE, FR, BE, CZ, PL, NL, ES, PL, SE, FI, NO, GR, TR, AT ...

- This travel adapter is not a transformer or a frequency converter.
- Childproof socket.
- In blister packaging.



Artikel-Nr. Article No.	Barcode	VPE UP	Max. Belastung Max. load
1 50859 0	566303	5	16 A/250 V

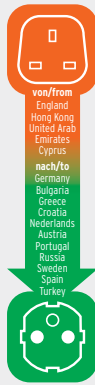

Reisestecker GB/Schutzkontakt

Adapter zum Anschluss elektrischer Geräte mit britischem Stecksystem in Ländern mit Schutzkontakt-Stecksystemen wie z.B. DE, FR, BE, PL, NL, ES, PT, SE, FI, NO, GR, TR, AT ...

- Der Steckadapter ist kein Spannungs- und Frequenzwandler.
- Steckdose mit Kinderschutz.
- Im Blister verpackt.

Travel Adapter GB/Earthed

Adapter enabling electrical equipment using the British plug system to be used in countries using an earthed socket system, e.g. DE, FR, BE, PL, NL, ES, PT, SE, FI, NO, GR, TR, AT ...

- This travel adapter is not a transformer or a frequency converter.
- Childproof socket.
- In blister packaging.



Artikel-Nr. Article No.	Barcode	VPE UP	Max. Belastung Max. load
1 50853 0	170739	5	13 A/250 V

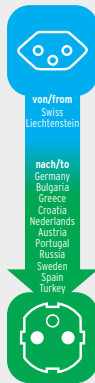

Reisestecker CH/Schutzkontakt

Adapter zum Anschluss elektrischer Geräte mit geerdetem Stecksystem von CH in Ländern mit Schutzkontakt-Stecksystem wie DE, FR, BE, PL, NL, ES, PT, SE, FI, NO, GR, TR, AT ...

- Der Steckadapter ist kein Spannungs- und Frequenzwandler.
- Steckdose mit Kinderschutz.
- Im Blister verpackt.

Travel Adapter CH/Earthed

Adapter for connecting with earthed plug-in system from CH in countries with protection contact plug-in system, such as DE, FR, BE, PL, NL, ES, PT, SE, FI, NO, GR, TR, AT ...

- This travel adapter is not a transformer or a frequency converter.
- Childproof socket.
- In blister packaging.



Artikel-Nr. Article No.	Barcode	VPE UP	Max. Belastung Max. load
1 50848 0	600922	5	10 A/250 V

Überspannungs- & Blitzschutz

Steckdosen-Schaltgeräte & Adapter

Stromverteilung

Leuchten & Leuchtmittel

Solar-Technik

Haus- & Sicherheitstechnik, Hausautomation

Geräte für Werkstatt, Haus & Garten

Arbeitsböcke & Leitern

Werbemittel & Modulwände



Overvoltage/
Surge Protection

Plug-In Appliances

Power Distribution

Lighting

Solar Technology

Home Security & Safety,
Home Automation

Home, Workshop & DIY

Trestles & Ladders

Advertising Media
& Displays



von/from
Germany
Bulgaria
Greece
Croatia
Niederlande
Austria
Portugal
Russia
Sweden
Spain
Turkey

nach/to
Swiss
Liechtenstein



Reisestecker Schutzkontakt/CH

Adapter zum Anschluss elektrischer Geräte mit geerdetem Schutzkontakt Stecksystem in Ländern mit CH Stecksystem.

- Der Steckadapter ist kein Spannungs- und Frequenzwandler.
- Steckdose mit Kinderschutz.
- Mit teilsolierten Steckstiften.
- Mit 10 A-Sicherung.
- Im Blister verpackt.

Travel Adapter Earthed/CH

Adapter enabling electrical equipment using the earthed plug system to be used in countries with swiss socket system.

- This travel adapter is not a transformer or a frequency converter.
- Childproof socket.
- With partially insulated plug pin.
- With 10 A fuse.
- In blister packaging.

Artikel-Nr. Article No.	Barcode 4007123...	VPE UP	Max. Belastung Max. load
1 50864 2	639113	5	10 A / 250V



von/from
USA
Kanada
Dom. Rep.
Mexiko
Japan

nach/to
Germany
Bulgaria
Greece
Croatia
Niederlande
Austria
Portugal
Russia
Sweden
Spain
Turkey



Reisestecker USA, Japan/Schutzkontakt

Adapter zum Anschluss elektrischer Geräte mit geerdetem Stecksystem von USA bzw. Japan in Ländern mit Schutzkontakt-Stecksystemen wie z.B. DE, FR, BE, PL, NL, ES, PT, SE, FI, NO, GR, TR, AT ...

- Der Steckadapter ist kein Spannungs- und Frequenzwandler.
- Im Blister verpackt.

Travel Adapter USA, Japan/Earthed

Adapter enabling electrical equipment using the USA and Japanese earthed plug system to be used in countries using an earthed socket system, e.g. DE, FR, BE, PL, NL, ES, PT, SE, FI, NO, GR, TR, AT ...

- This travel adapter is not a transformer or a frequency converter.
- In blister packaging.

Artikel-Nr. Article No.	Barcode 4007123...	VPE UP	Max. Belastung Max. load
1 50852 0	170722	5	15 A/250 V

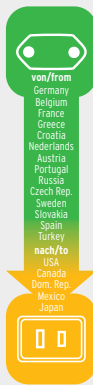

Reisestecker Euro/Konturenstecker/USA, Japan

Adapter zum Anschluss elektrischer Geräte mit 2-poligem Stecksystem von Ländern mit Euro-Stecksystem in die USA, Japan.
Für alle europäischen Länder außer Großbritannien.

- Der Steckadapter ist kein Spannungs- und Frequenzwandler.
- Im Blister verpackt.

Travel Plug Euro Countured plug/USA, Japan

Adapter enabling electrical equipment using the 2-pin plug system in countries using the Euro plug system to be used in the USA.
For all European countries except Great Britain.

- This travel adapter is not a transformer or a frequency converter.
- In blister packaging.

Artikel-Nr. Article No.	Barcode	VPE UP	Max. Belastung Max. load
1 50845 0	644773	5	16 A / 250 V

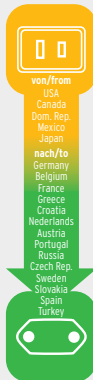

Reisestecker USA/Euro

Adapter zum Anschluss elektrischer Geräte mit 2-poligem Stecksystem von USA in Ländern mit Euro-Stecksystem, für alle europäischen Länder außer Großbritannien.

- Der Steckadapter ist kein Spannungs- und Frequenzwandler.
- Mit 2,5 A-Sicherung.
- Im Blister verpackt.

Travel Adapter USA/Euro

Adapter enabling electrical equipment using the 2-pin plug system in the USA to be used in countries using the Euro plug system. For all European countries except Great Britain.

- This travel adapter is not a transformer or a frequency converter.
- With 2,5 A fuse.
- In blister packaging.

Artikel-Nr. Article No.	Barcode	VPE UP	Max. Belastung Max. load
1 50850 0 010	645848	5	2,5 A/250 V

Überspannungs- & Blitzschutz

Steckdosen-Schaltgeräte & Adapter

Stromverteilung

Leuchten & Leuchtmittel

Solar-Technik

Haus- & Sicherheitstechnik, Hausautomation

Geräte für Werkstatt, Haus & Garten

Arbeitsböcke & Leitern

Werbemittel & Modulwände



Overvoltage/
Surge Protection

Plug-In Appliances

Power Distribution

Lighting

Solar Technology

Home Security & Safety,
Home Automation

Home, Workshop & DIY

Trestles & Ladders

Advertising Media
& Displays



Artikel-Nr. Article No.	Barcode 4007123...	VPE UP	Max. Belastung Max. load
1 50851 0	170715	5	10 A/250 V



von/from
Australia
Fiji
New Zealand
China

nach/to
Germany
Bulgaria
Greece
Croatia
Niederlands
Austria
Portugal
Russia
Sweden
Spain
Turkey



Reisestecker Australien, China/Schutzkontakt

Adapter zum Anschluss elektrischer Geräte mit geerdetem Stecksystem von Australien bzw. China, in Ländern mit Schutzkontakt-Stecksystemen wie z.B. DE, FR, BE, PL, NL, ES, PT, SE, FI, NO, GR, TR, AT ...

- Der Steckadapter ist kein Spannungs- und Frequenzwandler.
- Mit 10 A-Sicherung.
- Im Blister verpackt.

Travel Adapter Australia, China/Earthed

Adapter enabling electrical equipment using the Australian or Chinese socket system to be used in countries using an earthed socket system, e.g. DE, FR, BE, PL, NL, ES, PT, SE, FI, NO, GR, TR, AT ...

- This travel adapter is not a transformer or a frequency converter.
- With 10 A fuse.
- In blister packaging.



Artikel-Nr. Article No.	Barcode 4007123...	VPE UP	Max. Belastung Max. load
1 50844 0	644780	5	10 A/250 V



von/from
Germany
Bulgaria
Greece
Croatia
Niederlands
Austria
Portugal
Russia
Sweden
Spain
Turkey

nach/to
Australien
Fiji
Neuseeland
China



Reisestecker Schutzkontakt/Australien, China

Adapter zum Anschluss elektrischer Geräte mit Schutzkontakt-Stecksystem in Ländern mit Stecksystem Australien bzw. China.

- Der Steckadapter ist kein Spannungs- und Frequenzwandler.
- Mit 10 A-Sicherung.
- Im Blister verpackt.

Travel Adapter Earthed/Australia, China

Adapter enabling electrical equipment using the earthed plug system to be used in countries with Australia or China.

- This travel adapter is not a transformer or a frequency converter.
- With 10 A fuse.
- In blister packaging.



Kabelkanal

- Stabiler, trittfester PVC-Kanal.
- Unterteil mit drei Kammern.
- Zwei vorgestanzte Bohrungen zum Anschrauben des Kanals.
- Beliebig verlängerbar.
- Im Polybeutel mit Reiter zum Aufhängen.

Cable Protector

- Stable, tread-resistant PVC conduit.
- Bottom section has 3 chambers.
- 2 well-spaced holes for mounting the conduit.
- Extendable.
- In poly bag with tab for hanging.

Artikel-Nr. Article No.	Barcode 4007123...	VPE UP	Farbe Colour	Abmessungen Measurements
1 16055 0	172849	5	Grau / Grey	100 x 5 x 1,2 cm
1 16065 0	172832	5	Grau / Grey	100 x 7,5 x 1,7 cm

Überspannungs-
& BlitzschutzSteckdosen-Schaltgeräte
& Adapter

Stromverteilung

Leuchten & Leuchtmittel

Solar-Technik

Haus- & Sicherheitstechnik,
HausautomationGeräte für Werkstatt,
Haus & GartenArbeitsböcke
& LeiternWerbemittel
& Modulwände

Spiralschlauch

- Ideale Lösung für die Bündelung und den Schutz von Kabeln und Leitungen in individuellen Umgebungen sowie im Büro oder zu Hause.
- Praktisches Aufziehwerkzeug inklusive für schnelle und einfache Handhabung.
- Im Blister verpackt.

Spiral Coiled Tube

- Perfect solution to bundle and protect cables and lines in special surroundings as well as in offices or at home.
- Practical winding tool for quick and easy handling included.
- In blister packaging.

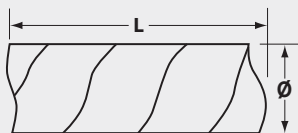

2,5m Ø 20 mm

Artikel-Nr. Article No.	Barcode 4007123...	VPE UP	Farbe Colour	Abmessungen Measurements
1 16436 0	562381	1	Grau / Grey	L = 2,5 m, Ø = 20 mm



Overvoltage/
Surge Protection

Plug-In Appliances

Power Distribution

Lighting

Solar Technology

Home Security & Safety,
Home Automation

Home, Workshop & DIY

Trestles & Ladders

Advertising Media
& Displays

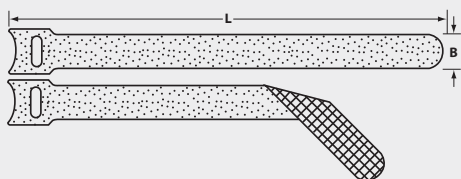

Klett-Kabelbinder

Für die Innen- und Außenanwendung.

- Kunststoffstreifen nach dem Prinzip des Klettverschlusses.
- Ideal zum Fixieren und Bündeln von Kabeln.
- Beliebig oft wiederverwendbar.
- Weiche und flexible Materialstruktur.
- Im Blister verpackt.

Hook and Loop Fastener

For interior and exterior use.

- Hook and loop strips.
- Perfect to fix cable bundles.
- Reusable as often as required.
- Soft and flexible material.
- In blister packaging.

20
stk/pcs

Artikel-Nr. Article No.	Barcode 4007123...	VPE UP	Inhalt Contents	Farbe Colour	Abmessungen Measurements
1 16434 0	562367	1	20	Schwarz / Black	B = 12 mm x L = 125 mm
1 16432 0	562343	1	20	Schwarz / Black	B = 12 mm x L = 200 mm



Steckdosen-Kinderschutz

- Wird mit dem Stecker aus der Steckdose gezogen.
- Im Blister verpackt.

Child Protection Outlet Plugs

- Is being unplugged together with the plug.
- In blister packaging.

6
stk/pcs



Artikel-Nr. Article No.	Barcode 4007123...	VPE UP	Inhalt Contents	Farbe Colour
1 16448 0	590766	1	6	Transparent



	Kabelboxen Domestic Cable Reels	102	Überspannungs- & Blitzschutz
	Kabeltrommel Automatik Automatic Cable Reels	104	Steckdosenleisten, Schaltgeräte & Adapter
	Brobusta® Kabeltrommeln Brobusta® Cable Reels	106	Stromverteilung
	Super-Solid Kabeltrommeln Super-Solid Cable Reels	111	Leuchten & Leuchtmittel
	Garant® Kabeltrommeln Garant® Cable Reels	115	Solar-Technik
	Garant® Gartenkabeltrommeln Garant® Garden Cable Reels	138	Haus- & Sicherheitstechnik, Hausautomation
	Verlängerungskabel Extension Cables	140	Geräte für Werkstatt, Haus & Garten
	Stromverteiler Power Distributors	152	Arbeitsböcke & Leitern
	Stecker & Kupplungen Plugs & Sockets	164	Werkmittel & Modulwände



Primera-Line Kabelbox-S

Mit beleuchtetem Schalter und selbstschließenden Deckeln.

- Kompaktes Design, für komfortables Handling.
- Ergonomisch geformter Tragegriff.
- Variabel, stehend oder liegend, einsetzbar.
- Robuste, verbindungssteife Bauform.
- 4 Schutzkontakt-Steckdosen mit selbstschließenden Deckeln.
- Mit beleuchtetem 2-poligem Ein/Aus-Schalter.
- Mit Überhitzungsschutz.
- Steckdosen mit Kinderschutz.

Primera-Line Cable Box-S

With illuminated switch and self-closing cover.

- Compact design, for comfortable handling.
- Practical carrying handle.
- Variable use, standing or flat.
- Robust, rigid construction.
- 4 earthed sockets with self-closing covers.
- With illuminated 2-pole ON/OFF switch.
- With safety cut-out.
- Childproof sockets.



Artikel-Nr. Article No.	Barcode 4007123...	VPE UP	Kabellänge Cable length	Kabelbezeichnung Cable	Nennstrom Nominal current	Farbe Colour
1 09565 0	619481	2	10 m	H05VV-F 3G1,5	16 A	Schwarz/Lichtgrau / Black/Light Grey

Design geschützt. / Design protected.



Primera-Line Kabelbox

- Kompaktes Design, für komfortables Handling.
- Ergonomisch geformter Tragegriff.
- Variabel, stehend oder liegend, einsetzbar.
- Robuste, verbindungssteife Bauform.
- 4 Schutzkontakt-Steckdosen mit Überhitzungsschutz.
- Steckdosen mit Kinderschutz.

Primera-Line Cable Box

- Compact design, for comfortable handling.
- Practical carrying handle.
- Variable use, standing or flat.
- Robust, rigid construction.
- 4 earthed sockets with overheating protection.
- Childproof sockets.



Artikel-Nr. Article No.	Barcode 4007123...	VPE UP	Kabellänge Cable length	Kabelbezeichnung Cable	Nennstrom Nominal current	Farbe Colour
1 09545 0	596737	2	10 m	H05VV-F 3G1,5	16 A	Schwarz/Lichtgrau / Black/Light Grey

Design geschützt. / Design protected.



Vario-Line Kabelbox

- Schlagfestes Gehäuse aus Spezial-Kunststoff.
- Ergonomisch geformter Tragegriff.
- Gute Standfestigkeit durch stabilen Doppelfuß.
- 4 Schutzkontakt-Steckdosen.
- Mit Überhitzungsschutz.
- Steckdosen mit Kinderschutz.

Vario-Line Cable Box

- Housing made of break-resistant plastic.
- Practical carrying handle.
- Twin feet ensure excellent stability.
- 4 earthed socket outlets.
- With safety cut-out.
- Childproof sockets.



Artikel-Nr. Article No.	Barcode 4007123...	VPE UP	Kabellänge Cable length	Kabelbezeichnung Cable	Nennstrom Nominal current	Farbe Colour
1 09220 0	042166	5	5 m	H05VV-F 3G1,5	16 A	Schwarz/Lichtgrau / Black/Light Grey
1 09320 0	042180	2	10 m	H05VV-F 3G1,5	16 A	Schwarz/Lichtgrau / Black/Light Grey
1 09323 0	094806	2	10 m	H05VV-F 3G1,5	16 A	Schwarz/Blau/Lichtgrau / Black/Blue/Light Grey
1 09420 0	042203	2	15 m	H05VV-F 3G1,5	16 A	Schwarz/Lichtgrau / Black/Light Grey



Comfort-Line Kabelbox CL-S

- Praktischer Drehring für leichte Handhabung.
- 4 Schutzkontakt-Steckdosen.
- Gehäuse-Durchmesser 18,5 cm, Höhe 6 cm.
- Mit Überhitzungsschutz.
- Steckdosen mit Kinderschutz.

Comfort-Line Cable Box CL-S

- Ergonomic design with a functional and practical rewind ring for easy handling.
- 4 earthed socket outlets.
- Housing - diameter 18.5 cm, height 6 cm.
- With safety cut-out.
- Childproof sockets.



Artikel-Nr. Article No.	Barcode 4007123...	VPE UP	Kabellänge Cable length	Kabelbezeichnung Cable	Nennstrom Nominal current	Farbe Colour
1 10922 0	033751	4	3 m	H05VV-F 3G1,5	16 A	Schwarz/Weiß / Black/White
1 10923 0	043736	4	3 m	H05VV-F 3G1,5	16 A	Schwarz/Blau / Black/Blue

Design geschützt. / Design protected.

Überspannungs-
& Blitzschutz

Steckdosenleisten,
Schaltgeräte & Adapter

Stromverteilung

Leuchten & Leuchtmittel

Solar-Technik

Haus- & Sicherheitstechnik,
Hausautomation

Geräte für Werkstatt,
Haus & Garten

Arbeitsböcke
& Leitern

Werbemittel
& Modulwände



Kabeltrommel Automatik IP 44

Mit komfortabler Kabelaufrollautomatik. Spritzwassergeschützt, IP 44.

- Für Wand- und Deckenmontage.
- Schwenkbar bis 180°.
- Robustes Kunststoffgehäuse.
- Mit Überhitzungsschutz.
- Steckdose mit Kinderschutz.
- Im farbigen Verkaufs-Karton.

Automatic Cable Reel IP 44

Convenient automatic rewind. Splashproof, IP 44.

- For fitting on walls and ceilings.
- Slewable up to 180°.
- Robust plastic housing.
- With safety cut-out.
- Childproof socket.
- In colourful display-packaging.



Artikel-Nr. Article No.	Barcode 4007123...	VPE UP	Kabellänge Cable length	Kabelbezeichnung Cable	Kabelqualität Cable quality	Kabelfarbe Cable colour
1 24100 0	616664	1	9 + 2 m	H07RN-F 3G1,5	Gummi-Neopren / Rubber-Neoprene	Schwarz / Black
1 24100 0 300	616671	1	16 + 2 m	H07RN-F 3G1,5	Gummi-Neopren / Rubber-Neoprene	Schwarz / Black



Kabeltrommel Automatik IP 20

Mit komfortabler Kabelaufrollautomatik.

- Für Wand- und Deckenmontage.
- Schwenkbar bis 180°.
- Robustes Kunststoffgehäuse.
- Mit Überhitzungsschutz.
- Steckdose mit Kinderschutz.
- Im farbigen Verkaufs-Karton.

Automatic Cable Reel IP 20

Convenient automatic rewind.

- For fitting on walls and ceilings.
- Slewable up to 180°.
- Robust plastic housing.
- With safety cut-out.
- Childproof socket.
- In colourful display-packaging.

Artikel-Nr. Article No.	Barcode 4007123...	VPE UP	Kabellänge Cable length	Kabelbezeichnung Cable	Kabelqualität Cable quality	Kabelfarbe Cable colour
1 24102 0 300	616657	1	9 + 2 m	H05VV-F 3G1,5	Kunststoff / Plastic	Schwarz / Black



Wirklich clevere Sonderausstattungen!

Really clever special features!

BRETEC®-System

Problemlos abrollen ohne Kabelsalat

Mit der Bretec®-Drehkontakt-Technik dreht sich die Kabeltrommel, ohne dass sich der Steckdoseneinsatz mitdreht. So lässt sich das Kabel auch bei angeschlossenen Elektrogeräten abrollen, ohne dass sich deren Kabel verdrehen oder verdrillen.

Trouble-free unrolling without cable spaghetti

With Bretec® rotary contact technology the reel body turns, and the drum centre stays still. This special system allows winding, even with connected appliances.



Überspannungs- & Blitzschutz

Steckdoseneisten, Schaltgeräte & Adapter

Stromverteilung

Leuchten & Leuchtmittel

Solar-Technik

Haus- & Sicherheitstechnik, Hausautomation

Geräte für Werkstatt, Haus & Garten

Verteiler, Leuchtböcke & Leitern

Verteiler, Leuchtböcke & Leitern

ROL'UP-System

Komfortabel aufrollen mit der Rol'Up-Aufroll-Automatik

Mit der Rol'Up-Aufroll-Automatik ist das Kabel in Windeseile aufgerollt. Ohne Belastung der Bandscheiben einfach kurz ziehen anstatt lange zu kurbeln. Eine geniale Erfindung - exklusiv bei brennenstuhl®.

Roll it up easily with the automatic Rol'Up system

With the automatic Rol'up system the lead is wound up fast and easy. Simply pull instead of reeling endlessly. A brilliant invention exclusively by brennenstuhl®.

Baustellen-Kabeltrommeln

Construction site cable drums

Speziell für die Anforderungen und den Einsatz auf der Baustelle zertifiziert.

Specially certified for the requirements and use at construction sites.

Die Anforderungen der BGI sind erfüllt!

Fulfills the requirements of the BGI!

Achten Sie auf das TÜV-Prüfzeichen.

Note the TÜV inspection mark.

Nur darauf verlassen sich echte Profis!
Real professionals rely on nothing else!



Brobusta® Bretec® IP 44 Gewerbe-/Baustellen-Kabeltrommel

Für den Baustelleneinsatz nach BGI 608 und den ständigen Einsatz im Freien, IP 44.

- Mit Bretec® Drehkontakt-Komfort für rationelles Arbeiten.
- Trommelkörper aus hochbruchfestem Spezialkunststoff auf besonders stabilem Tragegestell.
- Mit Klapp-Drehgriff für komfortables Aufrollen.
- RN-Kabel ist zugelassen für erschwerte Baubedingungen nach VDE 0100 Teil 704.
- 3 Schutzkontakt-Steckdosen, spritzwassergeschützt, mit selbstschließenden Deckeln.
- Überhitzungsschutz, Kontroll-Leuchte bei Überhitzung und Überlastung.

Brobusta® Bretec® IP 44 Cable Reel for Site & Professional

For universal outdoor use according to BGI 608 and use permanent on sites, IP 44.

- With the unique Bretec® Anti Cable Twist System for comfortable working.
- Reel body made from highly break-resistant, special plastic on a particularly sturdy frame.
- With hinged rotary handle for comfortable rolling up.
- RN cable is approved to exacting site standards as per VDE 0100 part 704.
- 3 water-jet protected earthed socket outlets with self-closing protective caps.
- Thermal cut-out protection, indicator shows overheating or overloading.



Artikel-Nr. Article No.	Barcode 4007123...	VPE UP	Kabellänge Cable length	Kabelbezeichnung Cable	Kabelqualität Cable quality	Kabelfarbe Cable colour	Trommel-Ø Reel-Ø
1 31342 0	057825	1	25 m	H07RN-F 3G1,5	Gummi-Neopren / Rubber-Neoprene	Schwarz / Black	240 mm
1 31260 0	057986	1	25 m	H07RN-F 3G2,5	Gummi-Neopren / Rubber-Neoprene	Schwarz / Black	290 mm
1 31250 0	057979	1	40 m	H07RN-F 3G1,5	Gummi-Neopren / Rubber-Neoprene	Schwarz / Black	290 mm

Design Patent.





Brobusta® IP 44 Gewerbe-/Baustellen-Kabeltrommel

Für den Baustelleneinsatz nach BGI 608 und den ständigen Einsatz im Freien, IP 44.

- Trommelkörper aus hochbruchfestem Spezialkunststoff auf besonders stabilem Tragegestell.
- Mit Klapp-Drehgriff für komfortables Aufrollen.
- RN-Kabel ist zugelassen für erschwerte Baubedingungen nach VDE 0100 Teil 704.
- 3 Schutzkontakt-Steckdosen, spritzwassergeschützt, mit selbstschließenden Deckeln.
- Überhitzungsschutz, Kontroll-Leuchte bei Überhitzung und Überlastung.

Brobusta® IP 44 Cable Reel for Site & Professional

For universal outdoor use according to BGI 608 and use permanent on sites, IP 44.

- Reel body made from highly break-resistant, special plastic on a particularly sturdy frame.
- With hinged rotary handle for comfortable rolling up.
- RN cable is approved to exacting site standards as per VDE 0100 part 704.
- 3 water-jet protected earthed socket outlets with self-closing protective caps.
- Thermal cut-out protection, indicator shows overheating or overloading.

Artikel-Nr. Article No.	Barcode 4007123...	VPE UP	Kabellänge Cable length	Kabelbezeichnung Cable	Kabelqualität Cable quality	Kabelfarbe Cable colour	Trommel-Ø Reel-Ø
1 31743 0	105670	1	25 m	H07RN-F 3G1,5	Gummi-Neopren / Rubber-Neoprene	Schwarz / Black	240 mm
1 31744 0	100835	1	25 m	H07RN-F 3G2,5	Gummi-Neopren / Rubber-Neoprene	Schwarz / Black	290 mm
1 31893 0	100842	1	40 m	H07RN-F 3G1,5	Gummi-Neopren / Rubber-Neoprene	Schwarz / Black	290 mm
1 31894 0	105694	1	40 m	H07RN-F 3G2,5	Gummi-Neopren / Rubber-Neoprene	Schwarz / Black	320 mm
1 31895 0	105687	1	50 m	H07RN-F 3G1,5	Gummi-Neopren / Rubber-Neoprene	Schwarz / Black	320 mm

Design Patent.



Brobusta® Kompakt IP 44 Gewerbe-/Baustellen-Kabeltrommel

Für den Baustelleneinsatz nach BGI 608 und den ständigen Einsatz im Freien, IP 44.

- Trommelkörper aus Spezialkunststoff auf verzinktem Tragegestell.
- Mit Drehgriff für komfortables Aufrollen.
- RN-Kabel ist zugelassen für erschwerte Baubedingungen nach VDE 0100 Teil 704.
- 3 Schutzkontakt-Steckdosen, spritzwassergeschützt, mit selbstschließenden Deckeln.
- Überhitzungsschutz, Kontroll-Leuchte bei Überhitzung und Überlastung.

Brobusta® Compact IP 44 Cable Reel for Site & Professional

For universal outdoor use according to BGI 608 and use permanent on sites, IP 44.

- Reel body made from special plastic fitted to a galvanised steel tube frame.
- Rotary handle for comfortable rolling up.
- RN cable is approved to exacting site standards as per VDE 0100 part 704.
- 3 water-jet protected earthed socket outlets with self-closing protective caps.
- Thermal cut-out protection, indicator shows overheating or overloading.

Artikel-Nr. Article No.	Barcode 4007123...	VPE UP	Kabellänge Cable length	Kabelbezeichnung Cable	Kabelqualität Cable quality	Kabelfarbe Cable colour	Trommel-Ø Reel-Ø
1 07250 0	147014	1	10 m	H07RN-F 3G1,5	Gummi-Neopren / Rubber-Neoprene	Schwarz / Black	180 mm

Überspannungs- & Blitzschutz

Steckdosenleisten, Schaltgeräte & Adapter

Stromverteilung

Leuchten & Leuchtmittel

Solar-Technik

Haus- & Sicherheitstechnik, Hausautomation

Geräte für Werkstatt, Haus & Garten

Arbeitsböcke & Leitern

Werkmittel & Modulwände



Artikel-Nr. Article No.	Barcode 4007123...	VPE UP	Kabellänge Cable length	Kabelbezeichnung Cable	Kabelqualität Cable quality	Kabelfarbe Cable colour	Trommel-Ø Reel-Ø
1 31850 0	164905	1	40 m	H07RN-F 3G2,5	Gummi-Neopren / Rubber-Neoprene	Schwarz / Black	320 mm

Brobusta® S IP 44 Kabeltrommel

Für den ständigen Einsatz im Freien, IP 44.

- Trommelkörper aus Stahlblech, rostgeschützt verzinkt, auf besonders stabilem Tragegestell.
- Elektrische Anschlüsse im Kunststoffkörper gekapselt.
- Mit Drehgriff für komfortables Aufrollen.
- Das RN-Kabel ist sehr robust, ölbeständig und für den professionellen Einsatz besonders geeignet.
- 3 Schutzkontakt-Steckdosen, spritzwassergeschützt, mit selbstschließenden Deckeln.
- Überhitzungsschutz, Kontroll-Leuchte bei Überhitzung und Überlastung.

Brobusta® S IP 44 Cable Reel

For constant use outdoors, IP 44.

- Reel body made from rust-resistant and galvanised sheet steel fitted to a particularly sturdy galvanised steel tube frame.
- All electrical parts are safety insulated from the reel body.
- Rotary handle for comfortable rolling up.
- RN cable is very robust, oil resistant and especially suited for professional use and on site.
- 3 water-jet protected earthed socket outlets with self-closing protective caps.
- Thermal cut-out protection, indicator shows overheating or overloading.



Artikel-Nr. Article No.	Barcode 4007123...	VPE UP	Kabellänge Cable length	Kabelbezeichnung Cable	Kabelqualität Cable quality	Kabelfarbe Cable colour	Trommel-Ø Reel-Ø
1 31440 0	058037	1	40 m	H07RN-F 3G1,5	Gummi-Neopren / Rubber-Neoprene	Schwarz / Black	290 mm

Brobusta® S Bretec® IP 44 Kabeltrommel

Für den ständigen Einsatz im Freien, IP 44.

- Mit Bretec® Drehkontakt-Komfort für rationelles Arbeiten.
- Trommelkörper aus Stahlblech, rostgeschützt verzinkt, auf besonders stabilem Tragegestell.
- Elektrische Anschlüsse im Kunststoffkörper gekapselt.
- Mit Drehgriff für komfortables Aufrollen.
- Das RN-Kabel ist sehr robust, ölbeständig und für den professionellen Einsatz besonders geeignet.
- 3 Schutzkontakt-Steckdosen, spritzwassergeschützt, mit selbstschließenden Deckeln.
- Überhitzungsschutz, Kontroll-Leuchte bei Überhitzung und Überlastung.

Brobusta® S Bretec® IP 44 Cable Reel

For constant use outdoors, IP 44.

- With the unique Bretec® Anti Cable Twist System for comfortable working.
- Reel body made from rust-resistant and galvanised sheet steel fitted to a particularly sturdy galvanised steel tube frame.
- All electrical parts are safety insulated from the reel body.
- Rotary handle for comfortable rolling up.
- RN cable is very robust, oil resistant and especially suited for professional use and on site.
- 3 water-jet protected earthed socket outlets with self-closing protective caps.
- Thermal cut-out protection, indicator shows overheating or overloading.



Brobusta® CEE 2 FI IP 44 Gewerbe-/Baustellen-Kabeltrommel mit Wagen

Für den Baustelleneinsatz nach BGI 608 und den ständigen Einsatz im Freien, IP 44.

- Fahrbar auf besonders stabilem, pulverbeschichtetem Stahlrohrgestell. Trommelkörper aus hochbruchfestem Spezialgummi.
- Mit Klapp-Drehgriff für komfortables Aufrollen.
- RN-Kabel ist zugelassen für erschwerte Baubedingungen nach VDE 0100 Teil 704.
- CEE-Stecker 400 V/32 A 5-polig,
1 CEE-Steckdose 400 V/32 A 5-polig,
1 CEE-Steckdose 400 V/16 A 5-polig,
3 spritzwassergeschützte Schutzkontakt-Steckdosen 230 V.
- Mit 4-poliger Sicherheitsabschaltung und Überhitzungsschutz.
- FI-Personenschutz-Schalter 30 mA,
1 Sicherheits-Automat 400 V/16 A,
1 Sicherheits-Automat 230 V/16 A.

Brobusta® CEE 2 FI IP 44 Cable Reel on a Chassis for Site & Professional

For universal outdoor use according to BGI 608 and use permanent on sites, IP 44.

- Heavy Duty reel, mounted to an extremely sturdy, powder-coated steel-tube frame. Reel body made from highly break-resistant, special rubber.
- With hinged rotary handle for comfortable rolling up.
- RN cable is approved to exacting site standards as per VDE 0100 part 704.
- CEE-plug 400 V/32 A 5-pole,
1 CEE-socket 400 V/32 A 5-pole,
1 CEE-socket 400 V/16 A 5-pole,
3 water-jet protected sockets 230 V.
- With 4-pin safety cut-out and thermal overload protection.
- RCD circuit breaker 30 mA,
automatic fuse 400 V/16 A 3-pole,
automatic fuse 230 V/16 A.



Artikel-Nr. Article No.	Barcode 4007123...	VPE UP	Kabellänge Cable length	Kabelbezeichnung Cable	Kabelqualität Cable quality	Kabelfarbe Cable colour	Trommel-Ø Reel-Ø
1 31920 0	057924	1	30 m	H07RN-F 5G4,0	Gummi-Neopren / Rubber-Neoprene	Schwarz / Black	380 mm

Überspannungs-
& Blitzschutz

Steckdosenleisten,
Schaltgeräte & Adapter

Stromverteilung

Leuchten & Leuchtmittel

Solar-Technik

Haus- & Sicherheitstechnik,
Hausautomation

Geräte für Werkstatt,
Haus & Garten

Arbeitsböcke
& Leitern

Werbemittel
& Modulwände



Brobusta® CEE 4 IP 44 Gewerbe-/Baustellen-Kabeltrommel

Für den Baustelleneinsatz und den ständigen Einsatz im Freien, IP 44.

- Besonders stabiles, pulverbeschichtetes Tragegestell. Trommelkörper aus hochbruchfestem Spezialgummi.
- Mit Klapp-Drehgriff für komfortables Aufrollen.
- RN-Kabel ist zugelassen für erschwerte Baubedingungen nach VDE 0100 Teil 704.
- CEE-Stecker 400 V/16 A,
3 CEE-Steckdosen 400 V/16 A,
1 CEE-Steckdose 230 V/16 A,
3 spritzwassergeschützte Schutzkontakt-Steckdosen 230 V.
- Mit 3-poliger Sicherheitsabschaltung und Überhitzungsschutz.

Brobusta® CEE 4 IP 44 Cable Reel for Site & Professional

For universal outdoor use and permanent use on sites, IP 44.

- Heavy Duty reel, particularly stable, powder-coated frame. Reel body made from highly break-resistant special rubber.
- With hinged rotary handle for comfortable rolling up.
- RN cable is approved to exacting site standards as per VDE 0100 part 704.
- 1 CEE-plug 400 V/16 A,
3 CEE-sockets 400 V/16 A,
3 water-jet protected sockets 230 V,
1 CEE-socket 230 V/16 A.
- With 3-pin safety cut-out and thermal overload protection.



Artikel-Nr. Article No.	Barcode 4007123...	VPE UP	Kabellänge Cable length	Kabelbezeichnung Cable	Kabelqualität Cable quality	Kabelfarbe Cable colour	Trommel-Ø Reel-Ø
1 31911 0	058198	1	40 m	H07RN-F 5G2,5	Gummi-Neopren / Rubber-Neoprene	Schwarz / Black	380 mm



Brobusta® CEE 1 IP 44 Gewerbe-/Baustellen-Kabeltrommel

Für den Baustelleneinsatz und den ständigen Einsatz im Freien, IP 44.

- Besonders stabiles, pulverbeschichtetes Tragegestell. Trommelkörper aus hochbruchfestem Spezialgummi.
- Mit Klapp-Drehgriff für komfortables Aufrollen.
- RN-Kabel ist zugelassen für erschwerte Baubedingungen nach VDE 0100 Teil 704.
- CEE-Stecker 400 V/16 A,
1 CEE-Steckdose 400 V/16 A,
2 spritzwassergeschützte Schutzkontakt-Steckdosen 230 V.
- Schutzkontakt-Steckdosen auf getrennten Phasen verteilt.
- Mit 3-poliger Sicherheitsabschaltung und Überhitzungsschutz.

Brobusta® CEE 1 IP 44 Cable Reel for Site & Professional

For universal outdoor use and permanent use on sites, IP 44.

- Heavy Duty reel, particularly stable, powder-coated frame. Reel body made from highly break-resistant special rubber.
- With hinged rotary handle for comfortable rolling up.
- RN cable is approved to exacting site standards as per VDE 0100 part 704.
- 1 CEE-plug 400 V/16 A,
1 CEE-socket 400 V/16 A,
2 water-jet protected sockets 230 V.
- Earthed sockets connected to separate phases.
- With 3-pin safety cut-out and thermal overload protection.



Artikel-Nr. Article No.	Barcode 4007123...	VPE UP	Kabellänge Cable length	Kabelbezeichnung Cable	Kabelqualität Cable quality	Kabelfarbe Cable colour	Trommel-Ø Reel-Ø
1 31630 0	058129	1	30 m	H07RN-F 5G2,5	Gummi-Neopren / Rubber-Neoprene	Schwarz / Black	320 mm

Ausschließlich für Gewerbe-/Baustelle zugelassen! / Only for site & professional!

1 31620 0	058112	1	40 m	H07RN-F 5G1,5	Gummi-Neopren / Rubber-Neoprene	Schwarz / Black	320 mm
-----------	--------	---	------	---------------	---------------------------------	-----------------	--------

Overvoltage/
Surge Protection

Multi-way-Extensions
& Plug-In Appliances

Power Distribution

Lighting

Solar Technology

Home Security & Safety,
Home Automation

Home, Workshop & DIY

Trestles & Ladders

Advertising Media
a& Displays



Super-Solid BQ IP 44 Gewerbe-/Baustellen-Kabeltrommel

Für den Baustelleneinsatz nach BGI 608 und den ständigen Einsatz im Freien, IP 44.

- Extra stabiles Stahlrohrgestell mit neuer, exklusiver Standfestigkeit.
- Außergewöhnlich robuster Tragegriff mit komfortabler Kabelführung.
- Trommelkörper aus Spezialkunststoff mit verstärkenden Rippen.
- Mit Drehgriff für komfortables Aufrollen.
- Das **BREMAXX:PUR**-Kabel (BQ-Kabel) ist extrem abriebfest, überrollfest und hat eine extreme Schnitt- und Reißfestigkeit. Zusätzlich ist es säure- und ölbeständig, witterungs- und mikrobenbeständig. Kältebeständig bis -40 °C.
- BQ-Kabel (PUR) ist zugelassen für erschwerte Bedingungen nach VDE 0100 Teil 704.
- 3 Schutzkontakt-Steckdosen, spritzwassergeschützt, mit selbstschließenden Deckeln.
- Überhitzungsschutz, Kontroll-Leuchte bei Überhitzung und Überlastung.

Super-Solid BQ IP 44 Cable Reel for Site & Professional

For universal outdoor use according to BGI 608 and use permanent on sites, IP 44.

- Extra stable, shock-absorbing steel tube frame with galvanised steel tube, exclusive stability.
- Carry handle with comfortable cable guide management during winding.
- Reel body made of special plastic with reinforced ribbed structure.
- Rotary handle for comfortable rolling up.
- The **BREMAXX:PUR** cable (BQ cable) is highly resistant to abrasions, crushing, UV light, cutting and tearing. In addition, it is acid-proof, oil-resistant, weatherproof and microbe-resistant. Remains highly flexible even at low temperature down to -40 °C.
- BQ cable (PUR) is approved to exacting site standards as per VDE 0100 part 704.
- 3 water-jet protected earthed socket outlets with self-closing protective caps.
- Thermal cut-out protection, indicator shows overheating or overloading.



Artikel-Nr. Article No.	Barcode 4007123...	VPE UP	Kabellänge Cable length	Kabelbezeichnung Cable	Kabelqualität Cable quality	Kabelfarbe Cable colour	Trommel-Ø Reel-Ø
1 30897 0	609345	1	40 m	H07BQ-F 3G1,5	BREMAXX:PUR	Orange	290 mm
1 30825 0	609338	1	50 m	H07BQ-F 3G1,5	BREMAXX:PUR	Orange	320 mm
1 30894 0	609314	1	25 m	H07BQ-F 3G2,5	BREMAXX:PUR	Orange	290 mm
1 30824 0	609321	1	40 m	H07BQ-F 3G2,5	BREMAXX:PUR	Orange	320 mm



Super-Solid IP 44 Gewerbe-/Baustellen-Kabeltrommel

Für den Baustelleneinsatz nach BGI 608 und den ständigen Einsatz im Freien, IP 44.

- Extra stabiles Stahlrohrgestell mit neuer, exklusiver Standfestigkeit.
- Außergewöhnlich robuster Tragegriff mit komfortabler Kabelführung.
- Mit Drehgriff für komfortables Aufrollen.
- Trommelkörper aus Spezialkunststoff mit verstärkenden Rippen.
- RN-Kabel ist zugelassen für erschwerte Baubedingungen nach VDE 0100 Teil 704.
- 3 Schutzkontakt-Steckdosen, spritzwassergeschützt, mit selbstschließenden Deckeln.
- Überhitzungsschutz, Kontroll-Leuchte bei Überhitzung und Überlastung.

Super-Solid IP 44 Cable Reel for Site & Professional

For universal outdoor use according to BGI 608 and use permanent on sites, IP 44.

- Extra stable, shock-absorbing steel tube frame with galvanised steel tube, exclusive stability.
- Carry handle with comfortable cable guide management during winding.
- Rotary handle for comfortable rolling up.
- Reel body made of special plastic with reinforced ribbed structure.
- RN cable is approved to exacting site standards as per VDE 0100 part 704.
- 3 water-jet protected earthed socket outlets with self-closing protective caps.
- Thermal cut-out protection, indicator shows overheating or overloading.



Artikel-Nr. Article No.	Barcode 4007123...	VPE UP	Kabellänge Cable length	Kabelbezeichnung Cable	Kabelqualität Cable quality	Kabelfarbe Cable colour	Trommel-Ø Reel-Ø
1 30840 0	596522	1	25 m	H07RN-F 3G1,5	Gummi-Neopren / Rubber-Neoprene	Schwarz / Black	240 mm
1 30890 0	591961	1	40 m	H07RN-F 3G1,5	Gummi-Neopren / Rubber-Neoprene	Schwarz / Black	290 mm
1 30891 0	591978	1	25 m	H07RN-F 3G2,5	Gummi-Neopren / Rubber-Neoprene	Schwarz / Black	290 mm
1 30820 0	596614	1	40 m	H07RN-F 3G2,5	Gummi-Neopren / Rubber-Neoprene	Schwarz / Black	320 mm
1 30821 0	597062	1	50 m	H07RN-F 3G1,5	Gummi-Neopren / Rubber-Neoprene	Schwarz / Black	320 mm



Super-Solid IP 44 Kabeltrommel

Für den kurzfristigen Einsatz im Freien, IP 44.

- Extra stabiles Stahlrohrgestell mit neuer, exklusiver Standfestigkeit.
- Außergewöhnlich robuster Tragegriff mit komfortabler Kabelführung.
- Trommelkörper aus Spezialkunststoff mit verstärkenden Rippen.
- Mit Drehgriff für komfortables Aufrollen.
- 3 Schutzkontakt-Steckdosen, spritzwassergeschützt, mit selbstschließenden Deckeln.
- Überhitzungsschutz, Kontroll-Leuchte bei Überhitzung und Überlastung.

Super-Solid IP 44 Cable Reel

For short-term use outdoors, IP 44.

- Extra stable, shock-absorbing steel tube frame with galvanised steel tube, exclusive stability.
- Carry handle with comfortable cable guide management during winding.
- Reel body made of special plastic with reinforced ribbed structure.
- Rotary handle for comfortable rolling up.
- 3 water-jet protected earthed socket outlets with self-closing protective caps.
- Thermal cut-out protection, indicator shows overheating or overloading.



Artikel-Nr. Article No.	Barcode 4007123...	VPE UP	Kabellänge Cable length	Kabelbezeichnung Cable	Kabelqualität Cable quality	Kabelfarbe Cable colour	Trommel-Ø Reel-Ø
1 30892 0	591985	1	50 m	H05RR-F 3G1,5	Gummi / Rubber	Schwarz / Black	290 mm

Overvoltage/
Surge Protection

Multi-way-Extensions
& Plug-In Appliances

Power Distribution

Lighting

Solar Technology

Home Security & Safety,
Home Automation

Home, Workshop & DIY

Trestles & Ladders

Advertising Media
& Displays



Super-Solid S Bretec® IP 44 Kabeltrommel

Für den ständigen Einsatz im Freien, IP 44.

- Mit Bretec® Drehkontakt-Komfort für rationelles Arbeiten.
- Extra stabiles Stahlrohrgestell mit neuer, exklusiver Standfestigkeit.
- Außergewöhnlich robuster Tragegriff mit komfortabler Kabelführung.
- Trommelkörper aus Stahlblech, rostgeschützt verzinkt, auf besonders stabilem Tragegestell.
- Mit Drehgriff für komfortables Aufrollen.
- Das RN-Kabel ist sehr robust, ölbeständig und für den professionellen Einsatz besonders geeignet.
- 3 Schutzkontakt-Steckdosen, spritzwassergeschützt, mit selbstschließenden Deckeln.
- Überhitzungsschutz, Kontroll-Leuchte bei Überhitzung und Überlastung.

Super-Solid S Bretec® IP 44 Cable Reel

For constant use outdoors, IP 44.

- With the unique Bretec® Anti Cable Twist System for comfortable working.
- Extra stable, shock-absorbing steel tube frame with galvanised steel tube, exclusive stability.
- Carry handle with comfortable cable guide management during winding.
- Reel body made from rust-resistant and galvanised sheet steel fitted to a particularly sturdy galvanised steel tube frame.
- Rotary handle for comfortable rolling up.
- RN cable is very robust, oil resistant and especially suited for professional use and on site.
- 3 water-jet protected earthed socket outlets with self-closing protective caps.
- Thermal cut-out protection, indicator shows overheating or overloading.



Artikel-Nr. Article No.	Barcode 4007123...	VPE UP	Kabellänge Cable length	Kabelbezeichnung Cable	Kabelqualität Cable quality	Kabelfarbe Cable colour	Trommel-Ø Reel-Ø
1 30950 0	592074	1	40 m	H07RN-F 3G1,5	Gummi-Neopren / Rubber-Neoprene	Schwarz / Black	290 mm

Patent angemeldet. / Patent pending.

Überspannungs-
& Blitzschutz

Steckdosenleisten,
Schaltgeräte & Adapter

Stromverteilung

Leuchten & Leuchtmittel

Solar-Technik

Haus- & Sicherheitstechnik,
Hausautomation

Geräte für Werkstatt,
Haus & Garten

Arbeitsböcke
& Leitern

Werbemittel
& Modulwände



Der Autopilot für die Kabeltrommel

The autopilot for cable reels.



Freie Hände beim Transport

Müheloses Tragen der Trommel durch den CABLEPILOT, auch wenn keine Hand frei ist.

Hands-free transport

Carry reels with ease with the CABLEPILOT, even if you don't have a hand free.



Praktisches Aufhängen

Mit dem CABLEPILOT kann die Kabeltrommel fest an Gerüst oder Leiter aufgehängt werden.

Practical to hang up

The CABLEPILOT lets you hang the cable reel securely from a scaffold or ladder.



Superschnelles, sicheres Ab- und Aufrollen

Perfekte Kabelführung auch bei schnellem Aufrollen, der CABLEPILOT führt das Kabel sicher.

Hands-free transport

Perfect cable management even when the cable is reeled in quickly; the CABLEPILOT keeps the cable on track.



Pendelgriff

Kabel von rechts oder links, der CABLEPILOT passt sich flexibel an.

Pendulum handle

Cable from the right or left - the CABLEPILOT is flexibly adaptable.





Garant® ROL´UP Bretec® IP 44 Gewerbe-/Baustellen-Kabeltrommel

Für den Baustelleneinsatz nach BGI 608 und den ständigen Einsatz im Freien, IP 44.

- Mit ROL´UP Aufroll-Automatik und Bretec® Drehkontakt-Technik.
- Trommelkörper aus Spezialkunststoff auf verzinktem Tragegestell.
- Innovativer Tragegriff „cablepilot“ für perfekte Kabelführung. Pendelt auf beiden Seiten und ermöglicht bequemes Tragen und Aufhängen.
- Mit Drehgriff für komfortables Aufrollen.
- RN-Kabel ist zugelassen für erschwerte Baubedingungen nach VDE 0100 Teil 704.
- 3 Schutzkontakt-Steckdosen, spritzwassergeschützt, mit selbstschließenden Deckeln.
- Überhitzungsschutz, Kontroll-Leuchte bei Überhitzung und Überlastung.

Garant® ROL´UP Bretec® IP 44 Cable Reel for Site & Professional

For universal outdoor use according to BGI 608 and use permanent on sites, IP 44.

- With the perfect Quick & Easy Rewind System ROL´UP and the unique Bretec® Anti Cable Twist System.
- Reel body made from special plastic fitted to a galvanised steel tube frame.
- Innovative and ergonomic cable guide handle „cable pilot“ for perfect cable-management during winding. Handle commutes on both sides and allows easy carrying and cable storage. For right and left handed easy to rewind.
- Rotary handle for comfortable rolling up.
- RN cable is approved to exacting site standards as per VDE 0100 part 704.
- 3 water-jet protected earthed socket outlets with self-closing protective caps.
- Thermal cut-out protection, indicator shows overheating or overloading.



Artikel-Nr. Article No.	Barcode 4007123...	VPE UP	Kabellänge Cable length	Kabelbezeichnung Cable	Kabelqualität Cable quality	Kabelfarbe Cable colour	Trommel-Ø Reel-Ø
1 32893 0	079001	1	40 m	H07RN-F 3G1,5	Gummi-Neopren / Rubber-Neoprene	Rot / Red	290 mm

Design geschützt. / Patent angemeldet. / Design protected. / Patent pending.

Überspannungs-
& Blitzschutz

Steckdosenleisten,
Schaltgeräte & Adapter

Stromverteilung

Leuchten & Leuchtmittel

Solar-Technik

Haus- & Sicherheitstechnik,
Hausautomation

Geräte für Werkstatt,
Haus & Garten

Arbeitsböcke
& Leitern

Werbemittel
& Modulwände

Overvoltage/
Surge Protection

Multi-way-Extensions
& Plug-In Appliances

Power Distribution

Lighting

Solar Technology

Home Security & Safety,
Home Automation

Home, Workshop & DIY

Trestles & Ladders

Advertising Media
& Displays



MADE IN GERMANY



+ cablePILOT

Garant® Bretec® IP 44 Gewerbe-/Baustellen-Kabeltrommel

Für den Baustelleneinsatz nach BGI 608 und den ständigen Einsatz im Freien, IP 44.

- Mit Bretec® Drehkontakt-Komfort für rationelles Arbeiten.
- Trommelkörper aus Spezialkunststoff auf verzinktem Tragegestell.
- Innovativer Tragegriff „cablepilot“ für perfekte Kabelführung. Pendelt auf beiden Seiten und ermöglicht bequemes Tragen und Aufhängen.
- Mit Drehgriff für komfortables Aufrollen.
- RN-Kabel ist zugelassen für erschwerte Baubedingungen nach VDE 0100 Teil 704.
- 3 Schutzkontakt-Steckdosen, spritzwassergeschützt, mit selbstschließenden Deckeln.
- Überhitzungsschutz, Kontroll-Leuchte bei Überhitzung und Überlastung.

Garant® Bretec® IP 44 Cable Reel For Site & Professional

For universal outdoor use according to BGI 608 and use permanent on sites, IP 44.

- With the unique Bretec® Anti Cable Twist System for comfortable working.
- Reel body made from special plastic fitted to a galvanised steel tube frame.
- Innovative and ergonomic cable guide handle „cable pilot“ for perfect cable-management during winding. Handle commutes on both sides and allows easy carrying and cable storage. For right and left handed easy to rewind.
- Rotary handle for comfortable rolling up.
- RN cable is approved to exacting site standards as per VDE 0100 part 704.
- 3 water-jet protected earthed socket outlets with self-closing protective caps.
- Thermal cut-out protection, indicator shows overheating or overloading.

Artikel-Nr. Article No.	Barcode 4007123...	VPE UP	Kabellänge Cable length	Kabelbezeichnung Cable	Kabelqualität Cable quality	Kabelfarbe Cable colour	Trommel-Ø Reel-Ø
1 21890 0	251605	1	25 m	H07RN-F 3G1,5	Gummi-Neopren / Rubber-Neoprene	Schwarz / Black	240 mm
1 20893 0	053896	1	40 m	H07RN-F 3G1,5	Gummi-Neopren / Rubber-Neoprene	Rot / Red	290 mm
1 23893 0	053940	1	50 m	H07RN-F 3G1,5	Gummi-Neopren / Rubber-Neoprene	Rot / Red	320 mm

Design geschützt. / Patent angemeldet. / Design protected. / Patent pending.



MADE IN GERMANY



+ cablePILOT

Garant® IP 44 Gewerbe-/Baustellen-Kabeltrommel

Für den Baustelleneinsatz nach BGI 608 und den ständigen Einsatz im Freien, IP 44.

- Trommelkörper aus Spezialkunststoff auf verzinktem Tragegestell.
- Innovativer Tragegriff „cablepilot“ für perfekte Kabelführung. Pendelt auf beiden Seiten und ermöglicht bequemes Tragen und Aufhängen.
- Mit Drehgriff für komfortables Aufrollen.
- RN-Kabel ist zugelassen für erschwerte Baubedingungen nach VDE 0100 Teil 704.
- 3 Schutzkontakt-Steckdosen, spritzwassergeschützt, mit selbstschließenden Deckeln.
- Überhitzungsschutz, Kontroll-Leuchte bei Überhitzung und Überlastung.

Garant® IP 44 Cable Reel For Site & Professional

For universal outdoor use according to BGI 608 and use permanent on sites, IP 44.

- Reel body made from special plastic fitted to a galvanised steel tube frame.
- Innovative and ergonomic cable guide handle „cable pilot“ for perfect cable-management during winding. Handle commutes on both sides and allows easy carrying and cable storage. For right and left handed easy to rewind.
- Rotary handle for comfortable rolling up.
- RN cable is approved to exacting site standards as per VDE 0100 part 704.
- 3 water-jet protected earthed socket outlets with self-closing protective caps.
- Thermal cut-out protection, indicator shows overheating or overloading.

Artikel-Nr. Article No.	Barcode 4007123...	VPE UP	Kabellänge Cable length	Kabelbezeichnung Cable	Kabelqualität Cable quality	Kabelfarbe Cable colour	Trommel-Ø Reel-Ø
1 21835 0	054640	1	25 m	H07RN-F 3G1,5	Gummi-Neopren / Rubber-Neoprene	Schwarz / Black	240 mm
1 20838 0	021581	1	40 m	H07RN-F 3G1,5	Gummi-Neopren / Rubber-Neoprene	Schwarz / Black	290 mm
1 20844 0	141340	1	25 m	H07RN-F 3G2,5	Gummi-Neopren / Rubber-Neoprene	Schwarz / Black	290 mm
1 23312 0	054800	1	40 m	H07RN-F 3G2,5	Gummi-Neopren / Rubber-Neoprene	Schwarz / Black	320 mm

Design geschützt. / Patent angemeldet. / Design protected. / Patent pending.



BREMAXX[®]

Das Qualitätskabel / The quality cable.



maxx[®]imal ölbeständig
Widerstandsfähig auch in extremen Arbeitsumgebungen.

maxx[®]imum oil resistant
Resilient even in extreme working environments.



maxx[®]imal abriebfest
Jedem Untergrund gewachsen - ohne abzufärben.

maxx[®]imum abrasion-proof
Suitable for any surface - with no staining.



maxx[®]imal einsetzbar bis -35 °C
Bei jedem Wetter einsatzbereit.

maxx[®]imum usable down to -35 °C
Can be used by any weather



maxx[®]imal robust
Mechanisch hoch belastbar und knickfest.

maxx[®]imum sturdy
Able to withstand high mechanical loads, non-buckling.



maxx[®]imal geruchsfrei
Ohne Geruchsbelästigung am POS lagerbar.

maxx[®]imum odour-free
Can be stored at the POS non smelling.

Überspannungs- & Blitzschutz

Steckdosenleisten, Schaltgeräte & Adapter

Stromverteilung

Leuchten & Leuchtmittel

Solar-Technik

Haus- & Sicherheitstechnik, Hausautomation

Geräte für Werkstatt, Haus & Garten

Arbeitsböcke & Leitern

Werbemittel & Modulwände



Garant® Bretec® IP 44 Kabeltrommel

Für den Einsatz im Freien, IP 44.

- Mit Bretec® Drehkontakt-Komfort für rationelles Arbeiten.
- Ideal für den sicheren Einsatz rund ums Haus.
- Innovativer Tragegriff „cablepilot“ für perfekte Kabelführung. Pendelt auf beiden Seiten und ermöglicht bequemes Tragen und Aufhängen.
- Mit Drehgriff für komfortables Aufrollen.
- Trommelkörper aus Spezialkunststoff auf verzinktem Tragegestell.
- Das **BREMAXX®** Kabel ist extrem stabil, einsetzbar bis -35 °C, öl- und UV-beständig und zudem extrem abriebfest.
- 3 Schutzkontakt-Steckdosen, spritzwassergeschützt, mit selbstschließenden Deckeln.
- Überhitzungsschutz, Kontroll-Leuchte bei Überhitzung und Überlastung.

Garant® Bretec® IP 44 Cable Reel

Practical and suitable for outdoor use, IP 44.

- With the unique Bretec® Anti Cable Twist System for comfortable working.
- For use all around the house.
- Innovative and ergonomic cable guide handle „cable pilot“ for perfect cable-management during winding. Handle commutes on both sides and allows easy carrying and cable storage. For right and left handed easy to rewind.
- Rotary handle for comfortable rolling up.
- Reel body made from special plastic fitted to a galvanised steel tube frame.
- The **BREMAXX®** cable is extremely sturdy, highly flexible even at low temperature down to -35 °C, oil- and UV-resistant and highly abrasion-resistant.
- 3 water-jet protected earthed socket outlets with self-closing protective caps.
- Thermal cut-out protection, indicator shows overheating or overloading.



Artikel-Nr. Article No.	Barcode 4007123...	VPE UP	Kabellänge Cable length	Kabelbezeichnung Cable	Kabelqualität Cable quality	Kabelfarbe Cable colour	Trommel-Ø Reel-Ø
1 20894 0	105724	1	25 m	AT-N07V3V3-F 3G1,5	BREMAXX®	Orange	240 mm
1 20895 0	105731	1	40 m	AT-N07V3V3-F 3G1,5	BREMAXX®	Orange	290 mm

Design geschützt. / Patent angemeldet. / Design protected. / Patent pending.

Garant® IP 44 Kabeltrommel

Für den Einsatz im Freien, IP 44.

- Ideal für den sicheren Einsatz rund ums Haus.
- Trommelkörper aus Spezialkunststoff auf verzinktem Tragegestell.
- Innovativer Tragegriff „cablepilot“ für perfekte Kabelführung. Pendelt auf beiden Seiten und ermöglicht bequemes Tragen und Aufhängen.
- Mit Drehgriff für komfortables Aufrollen.
- Das **BREMAXX®** Kabel ist extrem stabil, einsetzbar bis -35 °C, öl- und UV-beständig und zudem extrem abriebfest.
- 3 Schutzkontakt-Steckdosen, spritzwassergeschützt, mit selbstschließenden Deckeln.
- Überhitzungsschutz, Kontroll-Leuchte bei Überhitzung und Überlastung.

Garant® IP 44 Cable Reel

Practical and suitable for outdoor use, IP 44.

- For use all around the house.
- Reel body made from special plastic fitted to a galvanised steel tube frame.
- Innovative and ergonomic cable guide handle „cable pilot“ for perfect cable-management during winding. Handle commutes on both sides and allows easy carrying and cable storage. For right and left handed easy to rewind.
- Rotary handle for comfortable rolling up.
- The **BREMAXX®** cable is extremely sturdy, highly flexible even at low temperature down to -35 °C, oil- and UV-resistant and highly abrasion-resistant.
- 3 water-jet protected earthed socket outlets with self-closing protective caps.
- Thermal cut-out protection, indicator shows overheating or overloading.



Artikel-Nr. Article No.	Barcode 4007123...	VPE UP	Kabellänge Cable length	Kabelbezeichnung Cable	Kabelqualität Cable quality	Kabelfarbe Cable colour	Trommel-Ø Reel-Ø
1 21837 0	081271	1	25 m	AT-N07V3V3-F 3G1,5	BREMAXX®	Orange	240 mm
1 20847 0	081264	1	40 m	AT-N07V3V3-F 3G1,5	BREMAXX®	Orange	290 mm

Design geschützt. / Patent angemeldet. / Design protected. / Patent pending.

Overvoltage/
Surge Protection

Multi-way-Extensions
& Plug-In Appliances

Power Distribution

Lighting

Solar Technology

Home Security & Safety,
Home Automation

Home, Workshop & DIY

Trestles & Ladders

Advertising Media
& Displays



Garant® Bretec® IP 44 Kabeltrommel

Für den kurzfristigen Einsatz im Freien, IP 44.

- Mit Bretec® Drehkontakt-Komfort für rationelles Arbeiten.
- Trommelkörper aus Spezialkunststoff auf verzinktem Tragegestell.
- Innovativer Tragegriff „cablepilot“ für perfekte Kabelführung. Pendelt auf beiden Seiten und ermöglicht bequemes Tragen und Aufhängen.
- Mit Drehgriff für komfortables Aufrollen.
- Das **BREMAXX**® Kabel ist extrem stabil, einsetzbar bis -35 °C, öl- und UV-beständig und zudem extrem abriebfest.
- 3 Schutzkontakt-Steckdosen mit selbstschließenden Deckeln.
- Überhitzungsschutz, Kontroll-Leuchte bei Überhitzung und Überlastung.

Garant® Bretec® IP 44 Cable Reel

For short-term use outdoors, IP 44.

- With the unique Bretec® Anti Cable Twist System for comfortable working.
- Reel body made from special plastic fitted to a galvanised steel tube frame.
- Innovative and ergonomic cable guide handle „cable pilot“ for perfect cable-management during winding. Handle commutes on both sides and allows easy carrying and cable storage. For right and left handed easy to rewind.
- Rotary handle for comfortable rolling up.
- The **BREMAXX**® cable is extremely sturdy, highly flexible even at low temperature down to -35 °C, oil- and UV-resistant and highly abrasion-resistant.
- 3 earthed sockets with self-closing covers.
- Thermal cut-out protection, indicator shows overheating or overloading.



Artikel-Nr. Article No.	Barcode 4007123...	VPE UP	Kabellänge Cable length	Kabelbezeichnung Cable	Kabelqualität Cable quality	Kabelfarbe Cable colour	Trommel-Ø Reel-Ø
1 20992 0	625468	1	25 m	AT-N05V3V3-F 3G1,5	BREMAXX ®	Rot / Red	240 mm
1 20993 0	625475	1	50 m	AT-N05V3V3-F 3G1,5	BREMAXX ®	Rot / Red	290 mm

Design geschützt. / Patent angemeldet. / Design protected. / Patent pending.



Garant® IP 44 Kabeltrommel

Für den kurzfristigen Einsatz im Freien, IP 44.

- Trommelkörper aus Spezialkunststoff auf verzinktem Tragegestell.
- Innovativer Tragegriff „cablepilot“ für perfekte Kabelführung. Pendelt auf beiden Seiten und ermöglicht bequemes Tragen und Aufhängen.
- Mit Drehgriff für komfortables Aufrollen.
- Das **BREMAXX**® Kabel ist extrem stabil, einsetzbar bis -35 °C, öl- und UV-beständig und zudem extrem abriebfest.
- 3 Schutzkontakt-Steckdosen mit selbstschließenden Deckeln.
- Überhitzungsschutz, Kontroll-Leuchte bei Überhitzung und Überlastung.

Garant® IP 44 Cable Reel

For short-term use outdoors, IP 44.

- Reel body made from special plastic fitted to a galvanised steel tube frame.
- Innovative and ergonomic cable guide handle „cable pilot“ for perfect cable-management during winding. Handle commutes on both sides and allows easy carrying and cable storage. For right and left handed easy to rewind.
- Rotary handle for comfortable rolling up.
- The **BREMAXX**® cable is extremely sturdy, highly flexible even at low temperature down to -35 °C, oil- and UV-resistant and highly abrasion-resistant.
- 3 earthed sockets with self-closing covers.
- Thermal cut-out protection, indicator shows overheating or overloading.



Artikel-Nr. Article No.	Barcode 4007123...	VPE UP	Kabellänge Cable length	Kabelbezeichnung Cable	Kabelqualität Cable quality	Kabelfarbe Cable colour	Trommel-Ø Reel-Ø
1 21858 0	628216	1	25 m	AT-N05V3V3-F 3G1,5	BREMAXX ®	Schwarz / Black	240 mm
1 20859 0	628223	1	50 m	AT-N05V3V3-F 3G1,5	BREMAXX ®	Schwarz / Black	290 mm

Design geschützt. / Patent angemeldet. / Design protected. / Patent pending.

Überspannungs- & Blitzschutz

Steckdosenleisten, Schaltgeräte & Adapter

Stromverteilung

Leuchten & Leuchtmittel

Solar-Technik

Haus- & Sicherheitstechnik, Hausautomation

Geräte für Werkstatt, Haus & Garten

Arbeitsböcke & Leitern

Werbemittel & Modulwände



Garant® Kompakt IP 44 Kabeltrommel

Für den kurzfristigen Einsatz im Freien, IP 44.

- Trommelkörper aus Spezialkunststoff auf verzinktem Tragegestell.
- Ergonomisch geformter Handgriff.
- Das **BREMAXX**® Kabel ist extrem stabil, einsetzbar bis -35 °C, öl- und UV-beständig und zudem extrem abriebfest.
- 3 Schutzkontakt-Steckdosen, spritzwassergeschützt, mit selbstschließenden Deckeln.
- Überhitzungsschutz, Kontroll-Leuchte bei Überhitzung und Überlastung.

Garant® Compact IP 44 Cable Reel

For short-term use outdoors, IP 44.

- Reel body made from special plastic fitted to a galvanised steel tube frame.
- Ergonomically designed handle.
- The **BREMAXX**® cable is extremely sturdy, highly flexible even at low temperature down to -35 °C, oil- and UV-resistant and highly abrasion-resistant.
- 3 water-jet protected earthed socket outlets with self-closing protective caps.
- Thermal cut-out protection, indicator shows overheating or overloading.



Artikel-Nr. Article No.	Barcode 4007123...	VPE UP	Kabellänge Cable length	Kabelbezeichnung Cable	Kabelqualität Cable quality	Kabelfarbe Cable colour	Trommel-Ø Reel-Ø
1 07224 0	628490	1	15 m	AT-N05V3V3-F 3G1,5	BREMAXX ®	Schwarz / Black	180 mm



Garant® IP 44 Kabeltrommel

Für den kurzfristigen Einsatz im Freien, IP 44.

- Trommelkörper aus Spezialkunststoff mit verstärkenden Rippen.
- Innovativer Tragegriff „cablepilot“ für perfekte Kabelführung. Pendelt auf beiden Seiten und ermöglicht bequemes Tragen und Aufhängen.
- Mit Drehgriff für komfortables Aufrollen.
- Das **BREMAXX**® Kabel ist extrem stabil, einsetzbar bis -35 °C, öl- und UV-beständig und zudem extrem abriebfest.
- 3 Schutzkontakt-Steckdosen, spritzwassergeschützt, mit selbstschließenden Deckeln.
- Überhitzungsschutz, Kontroll-Leuchte bei Überhitzung und Überlastung.

Garant® IP 44 Cable Reel

For short-term use outdoors, IP 44.

- Reel body made of special plastic with reinforced ribbed structure.
- Innovative and ergonomic cable guide handle „cable pilot“ for perfect cable-management during winding. Handle commutes on both sides and allows easy carrying and cable storage. For right and left handed easy to rewind.
- Rotary handle for comfortable rolling up.
- The **BREMAXX**® cable is extremely sturdy, highly flexible even at low temperature down to -35 °C, oil- and UV-resistant and highly abrasion-resistant.
- 3 water-jet protected earthed socket outlets with self-closing protective caps.
- Thermal cut-out protection, indicator shows overheating or overloading.



Artikel-Nr. Article No.	Barcode 4007123...	VPE UP	Kabellänge Cable length	Kabelbezeichnung Cable	Kabelqualität Cable quality	Kabelfarbe Cable colour	Trommel-Ø Reel-Ø
1 21985 0	603473	1	25 m	AT-N05V3V3-F 3G1,5	BREMAXX ®	Blau / Blue	240 mm
1 20983 0	603435	1	50 m	AT-N05V3V3-F 3G1,5	BREMAXX ®	Blau / Blue	290 mm

Patent angemeldet. / Patent pending.

Overvoltage/
Surge Protection

Multi-way-Extensions
& Plug-in Appliances

Power Distribution

Lighting

Solar Technology

Home Security & Safety,
Home Automation

Home, Workshop & DIY

Trestles & Ladders

Advertising Media
& Displays



Garant® Kompakt IP 44 Kabeltrommel

Für den kurzfristigen Einsatz im Freien, IP 44.

- Trommelkörper aus Spezialkunststoff auf verzinktem Tragegestell.
- Ergonomisch geformter Handgriff.
- Das **BREMAXX**® Kabel ist extrem stabil, einsetzbar bis -35 °C, öl- und UV-beständig und zudem extrem abriebfest.
- 3 Schutzkontakt-Steckdosen, spritzwassergeschützt, mit selbstschließenden Deckeln.
- Überhitzungsschutz, Kontroll-Leuchte bei Überhitzung und Überlastung.
- Mit Kinderschutz.

Garant® Compact IP 44 Cable Reel

For short-term use outdoors, IP 44.

- Reel body made from special plastic fitted to a galvanised steel tube frame.
- Ergonomically designed handle.
- The **BREMAXX**® cable is extremely sturdy, highly flexible even at low temperature down to -35 °C, oil- and UV-resistant and highly abrasion-resistant.
- 3 water-jet protected earthed socket outlets with self-closing protective caps.
- Thermal cut-out protection, indicator shows overheating or overloading.
- With childproof sockets.



Artikel-Nr. Article No.	Barcode	VPE UP	Kabellänge Cable length	Kabelbezeichnung Cable	Kabelqualität Cable quality	Kabelfarbe Cable colour	Trommel-Ø Reel-Ø
1 07985 0	603466	1	15 m	AT-N05V3V3-F 3G1,5	BREMAXX ®	Blau / Blue	180 mm



Garant® IP 44 Kabeltrommel

Für den kurzfristigen Einsatz im Freien, IP 44.

- Trommelkörper aus Spezialkunststoff auf verzinktem Tragegestell.
- Innovativer Tragegriff „cablepilot“ für perfekte Kabelführung. Pendelt auf beiden Seiten und ermöglicht bequemes Tragen und Aufhängen.
- Mit Drehgriff für komfortables Aufrollen.
- 3 Schutzkontakt-Steckdosen, spritzwassergeschützt, mit selbstschließenden Deckeln.
- Überhitzungsschutz, Kontroll-Leuchte bei Überhitzung und Überlastung.

Garant® IP 44 Cable Reel

For short-term use outdoors, IP 44.

- Reel body made from special plastic fitted to a galvanised steel tube frame.
- Innovative and ergonomic cable guide handle „cable pilot“ for perfect cable-management during winding. Handle commutes on both sides and allows easy carrying and cable storage. For right and left handed easy to rewind.
- Rotary handle for comfortable rolling up.
- 3 water-jet protected earthed socket outlets with self-closing protective caps.
- Thermal cut-out protection, indicator shows overheating or overloading.



Artikel-Nr. Article No.	Barcode	VPE UP	Kabellänge Cable length	Kabelbezeichnung Cable	Kabelqualität Cable quality	Kabelfarbe Cable colour	Trommel-Ø Reel-Ø
1 21702 0	016969	1	20 m	H05RR-F 3G1,5	Gummi / Rubber	Schwarz / Black	240 mm
1 20802 0	005314	1	25 m	H05RR-F 3G1,5	Gummi / Rubber	Schwarz / Black	290 mm
1 20823 0	012022	1	50 m	H05RR-F 3G1,5	Gummi / Rubber	Schwarz / Black	290 mm
1 20834 0	141333	1	40 m	H05RR-F 3G2,5	Gummi / Rubber	Schwarz / Black	290 mm

Design geschützt. / Patent angemeldet. / Design protected. / Patent pending.

Überspannungs- & Blitzschutz

Steckdosenleisten, Schaltgeräte & Adapter

Stromverteilung

Leuchten & Leuchtmittel

Solar-Technik

Haus- & Sicherheitstechnik, Hausautomation

Geräte für Werkstatt, Haus & Garten

Arbeitsböcke & Leitern

Werkzeuge & Modulwände



Garant® Kompakt IP 44 Kabeltrommel

Für den kurzfristigen Einsatz im Freien, IP 44.

- Trommelkörper aus Spezialkunststoff auf verzinktem Tragegestell.
- 3 Schutzkontakt-Steckdosen, spritzwassergeschützt, mit selbstschließenden Deckeln.
- Überhitzungsschutz, Kontroll-Leuchte bei Überhitzung und Überlastung.

Garant® Compact IP 44 Cable Reel

For short-term use outdoors, IP 44.

- Reel body made from special plastic fitted to a galvanised steel tube frame.
- 3 water-jet protected earthed socket outlets with self-closing protective caps.
- Thermal cut-out protection, indicator shows overheating or overloading.



Artikel-Nr. Article No.	Barcode 4007123...	VPE UP	Kabellänge Cable length	Kabelbezeichnung Cable	Kabelqualität Cable quality	Kabelfarbe Cable colour	Trommel-Ø Reel-Ø
1 07221 0	147007	1	15 m	H05RR-F 3G1,5	Gummi / Rubber	Schwarz / Black	180 mm



Garant® Bretec® Kabeltrommel

Für den Einsatz Innen, IP 20.

- Mit Bretec® Drehkontakt-Komfort für rationelles Arbeiten.
- Trommelkörper aus Spezialkunststoff auf verzinktem Tragegestell.
- Ergonomischer Handgriff mit Achse für perfekte Kabelführung beim Auf- und Abrollen.
- 4 Schutzkontakt-Steckdosen mit selbstschließenden Deckeln.
- Überhitzungsschutz, Kontroll-Leuchte bei Überhitzung und Überlastung.

Garant® Bretec® Cable Reel

For normal use in dry conditions, IP 20.

- With the unique Bretec® Anti Cable Twist System for comfortable working.
- Reel body made from special plastic fitted to a galvanised steel tube frame.
- Ergonomic cable guide handle for perfect cable-management during winding.
- 4 earthed sockets with self-closing covers.
- Thermal cut-out protection, indicator shows overheating or overloading.



Artikel-Nr. Article No.	Barcode 4007123...	VPE UP	Kabellänge Cable length	Kabelbezeichnung Cable	Kabelqualität Cable quality	Kabelfarbe Cable colour	Trommel-Ø Reel-Ø
1 20885 0	053865	1	25 m	H05VV-F 3G1,5	Kunststoff / Plastic	Rot / Red	240 mm
1 20886 0	012909	1	50 m	H05VV-F 3G1,5	Kunststoff / Plastic	Rot / Red	290 mm

Design geschützt. / Patent angemeldet. / Design protected. / Patent pending.

Overvoltage/
Surge Protection

Multi-way-Extensions
& Plug-in Appliances

Power Distribution

Lighting

Solar Technology

Home Security & Safety,
Home Automation

Home, Workshop & DIY

Trestles & Ladders

Advertising Media
& Displays



Garant® Kabeltrommel

Für den Einsatz Innen, IP 20.

- Trommelkörper aus Spezialkunststoff auf verzinktem Tragegestell.
- Ergonomischer Handgriff mit Achse für perfekte Kabelführung beim Auf- und Abrollen.
- 4 Schutzkontakt-Steckdosen mit selbstschließenden Deckeln.
- Überhitzungsschutz, Kontroll-Leuchte bei Überhitzung und Überlastung.

Garant® Cable Reel

For normal use in dry conditions, IP 20.

- Reel body made from special plastic fitted to a galvanised steel tube frame.
- Ergonomic cable guide handle for perfect cable-management during winding.
- 4 earthed sockets with self-closing covers.
- Thermal cut-out protection, indicator shows overheating or overloading.



Artikel-Nr. Article No.	Barcode 4007123...	VPE UP	Kabellänge Cable length	Kabelbezeichnung Cable	Kabelqualität Cable quality	Kabelfarbe Cable colour	Trommel-Ø Reel-Ø
1 21805 0	007356	1	25 m	H05VV-F 3G1,5	Kunststoff / Plastic	Schwarz / Black	240 mm
1 20830 0	141920	1	40 m	H05VV-F 3G2,5	Kunststoff / Plastic	Schwarz / Black	290 mm
1 20806 0	005345	1	50 m	H05VV-F 3G1,5	Kunststoff / Plastic	Schwarz / Black	290 mm

Design geschützt. / Patent angemeldet. / Design protected. / Patent pending.



Garant® Kompakt Kabeltrommel

Handlich und leicht - viel Kabel auf kleinstem Raum.

- Trommelkörper aus Spezialkunststoff auf verzinktem Tragegestell.
- 4 Schutzkontakt-Steckdosen.
- Mit Überhitzungsschutz.
- Steckdosen mit Kinderschutz.

Garant® Compact Cable Reel

Portable and light - lots of cable taking up little space.

- Reel body made from special plastic fitted to a galvanised steel tube frame.
- 4 earthed socket outlets.
- With safety cut-out.
- Childproof sockets.



Artikel-Nr. Article No.	Barcode 4007123...	VPE UP	Verpackung Packaging	Kabellänge Cable length	Kabelbezeichnung Cable	Kabelqualität Cable quality	Kabelfarbe Cable colour	Trommel-Ø Reel-Ø
1 07918 0 004	108053	4		15 m	H05VV-F 3G1,5	Kunststoff / Plastic	Schwarz / Black	180 mm
1 07918 0 032	108046	32	1/4 Palette / 1/4 pallet	15 m	H05VV-F 3G1,5	Kunststoff / Plastic	Schwarz / Black	180 mm

Überspannungs- & Blitzschutz

Steckdosenleisten, Schaltgeräte & Adapter

Stromverteilung

Leuchten & Leuchtmittel

Solar-Technik

Haus- & Sicherheitstechnik, Hausautomation

Geräte für Werkstatt, Haus & Garten

Arbeitsböcke & Leitern

Werbemittel & Modulwände



Garant® G CEE 2 IP 44 Camping-/Maritimkabeltrommel

Für den Einsatz im Freien, IP 44.

- CEE Winkelkupplung 230 V/16 A inklusive Schutzkontakt-Kombisteckdose 230 V mit selbstschließendem Deckel + 230 V/16 A CEE Stecker.
- Verlängerungskabeltrommel mit Stecker und Kupplung.
- Innovativer Tragegriff „cablepilot“ für perfekte Kabelführung. Pendelt auf beiden Seiten und ermöglicht bequemes Tragen und Aufhängen.
- Mit Drehgriff für komfortables Aufrollen.
- Trommelkörper aus Spezialkunststoff auf verzinktem Tragegestell.
- Das **BREMAXX**® Kabel ist extrem stabil, einsetzbar bis -35 °C, öl- und UV-beständig und zudem extrem abriebfest.
- Überhitzungsschutz, Kontroll-Leuchte bei Überhitzung und Überlastung.

Garant® G CEE 2 IP 44 Cable Reel for Camping/Yacht Marina

Practical and suitable for outdoor use, IP 44.

- 230 V/16 A CEE angle connector including 230 V earthed combination socket with self-closing cover + 230 V/16 A CEE connector.
- Extension cable reel with plug and trailing socket.
- Innovative and ergonomic cable guide handle „cable pilot“ for perfect cable-management during winding. Handle commutes on both sides and allows easy carrying and cable storage. For right and left handed easy to rewind.
- Rotary handle for comfortable rolling up.
- Reel body made from special plastic fitted to a galvanised steel tube frame.
- The **BREMAXX**® cable is extremely sturdy, highly flexible even at low temperature down to -35 °C, oil- and UV-resistant and highly abrasion-resistant.
- Thermal cut-out protection, indicator shows overheating or overloading.

NEU

MADE IN GERMANY

+ cablePILOT



Artikel-Nr. Article No.	Barcode 4007123...	VPE UP	Kabellänge Cable length	Kabelbezeichnung Cable	Kabelqualität Cable quality	Kabelfarbe Cable colour	Trommel-Ø Reel-Ø
1 18247 0	654451	1	20 m	AT-N07V3V3-F 3G2,5	BREMAXX ®	Orange	290 mm

Design geschützt. / Patent angemeldet. / Design protected. / Patent pending.
Lieferbar ab Mai 2018. / Available as from May 2018.

CEE-Winkelkupplung 230 V/16 A IP 44

- Inklusive Schutzkontakt-Steckdose mit selbstschließendem Deckel.

CEE socket 230 V/16 A IP 44

- Earthed socket with self-closing cover.



NEU



Artikel-Nr. Article No.	Barcode 4007123...	VPE UP	Steckdosen Socket
1 08098 0	654468	5	230V/16 A 230 V CEE 16 A 3-polig/-pin



Garant® G Geräte Kabeltrommel

Für den Einsatz Innen, IP 20.

- Verlängerungskabeltrommel mit Stecker und Kupplung.
- Trommelkörper aus Spezialkunststoff auf verzinktem Tragegestell.
- Ergonomischer Handgriff mit Achse für perfekte Kabelführung beim Auf- und Abrollen.
- Überhitzungsschutz, Kontroll-Leuchte bei Überhitzung und Überlastung.

Garant® G Cable Reel

For normal use in dry conditions, IP 20.

- Extension cable reel with plug and trailing socket.
- Reel body made from special plastic fitted to a galvanised steel tube frame.
- Ergonomic cable guide handle for perfect cable-management during winding.
- Thermal cut-out protection, indicator shows overheating or overloading.



Artikel-Nr. Article No.	Barcode 4007123...	VPE UP	Kabellänge Cable length	Kabelbezeichnung Cable	Kabelqualität Cable quality	Kabelfarbe Cable colour	Trommel-Ø Reel-Ø
1 18171 0	000593	1		leer / without cable			290 mm
1 14174 0	090907	1	25 m	H05VV-F 3G1,5	Kunststoff / Plastic	Rot / Red	240 mm

Design geschützt. / Patent angemeldet. / Design protected. / Patent pending.



Garant® Export Kabeltrommel

Für den Einsatz Innen, IP 20.

- Trommelkörper aus Spezialkunststoff auf verzinktem Tragegestell.
- Ergonomischer Handgriff mit Achse für perfekte Kabelführung beim Auf- und Abrollen.
- 4 Schutzkontakt-Steckdosen mit selbstschließenden Deckeln.
- Mit Überhitzungsschutz.
- Im farbigen Verkaufs-Karton.

Garant® Export Cable Reel

For normal use in dry conditions, IP 20.

- Reel body made from special plastic fitted to a galvanised steel tube frame.
- Ergonomic cable guide handle for perfect cable-management during winding.
- 4 earthed sockets with self-closing covers.
- With safety cut-out.
- In colourful display-packaging.



Artikel-Nr. Article No.	Barcode 4007123...	VPE UP	Kabellänge Cable length	Kabelbezeichnung Cable	Kabelqualität Cable quality	Kabelfarbe Cable colour	Trommel-Ø Reel-Ø
1 21505 6	007899	1	25 m	H05VV-F 3G1,5	Kunststoff / Plastic	Schwarz / Black	240 mm
1 20506 6	008766	1	50 m	H05VV-F 3G1,5	Kunststoff / Plastic	Schwarz / Black	290 mm

Design geschützt. / Patent angemeldet. / Design protected. / Patent pending.

Überspannungs- & Blitzschutz

Steckdosenleisten, Schaltgeräte & Adapter

Stromverteilung

Leuchten & Leuchtmittel

Solar-Technik

Haus- & Sicherheitstechnik, Hausautomation

Geräte für Werkstatt, Haus & Garten

Arbeitsböcke & Leitern

Werbemittel & Modulwände



Garant® 24 Verkaufspalette Kabeltrommeln

- Trommelkörper aus Spezialkunststoff auf verzinktem Tragegestell.
- Ergonomischer Handgriff mit Achse für perfekte Kabelführung beim Auf- und Abrollen.
- 4 Schutzkontakt-Steckdosen mit selbstschließenden Deckeln.
- Überhitzungsschutz, Kontroll-Leuchte bei Überhitzung und Überlastung.

Garant® 24 Cable Reel Sales Pallet

- Reel body made from special plastic fitted to a galvanised steel tube frame.
- Ergonomic cable guide handle for perfect cable-management during winding.
- 4 earthed sockets with self-closing covers.
- Thermal cut-out protection, indicator shows overheating or overloading.



Artikel-Nr. Article No.	Barcode 4007123...	VPE UP	Verpackung Packaging	Kabellänge Cable length	Kabelbezeichnung Cable	Kabelqualität Cable quality	Kabelfarbe Cable colour
1 20816 0	005352	24	Einwegpalette / One-way pallet	50 m	H05VV-F 3G1,5	Kunststoff / Plastic	Schwarz / Black



Universal Verkaufsständer (Kabeltrommeln)

- Wird auf Wunsch kostenlos geliefert bei einer Bestellmenge von mindestens 16 Kabeltrommeln oder auch in Verbindung mit Verlängerungskabel nach Ihrer Wahl.
- Grundmaß 62 x 50 cm.
- Lieferung ohne Ware.
- Anzufordern über unseren Außendienstmitarbeiter.

Universal Sales Display Stand (Cable Reels)

- Will be supplied FOC on request for orders of 16 cable reels, or for a mixture of reels and extension leads.
- Basic dimensions 62 x 50 cm.
- Delivery without products.
- Can be ordered from your local sales representative.

Artikel-Nr. Article No.	Barcode 4007123...	VPE UP
1 19900 0	020621	1



Power-Pack IP 44

Das Anschluss-Set für jeden Zweck!
Für den Baustelleneinsatz geeignet!

- Die Kabeltrommel: zum stationären Arbeiten, spritzwassergeschützt, für innen und außen. Mit 10 m Kabel. Mit Überhitzungsschutz, Kontroll-Leuchte bei Überhitzung und Überlastung.
- Der 4-fach-Verteiler: zum beweglichen und flexiblen Arbeiten, auf der Leiter, auf dem Gerüst, spritzwassergeschützt, für innen und außen. Mit 5 m Kabel.
- Das Verlängerungskabel: für flexibles Arbeiten, zum Rasenmähen, Hecken schneiden, für stationäre Geräte wie Häcksler, Tischkreissäge, Betonmischer. Spritzwassergeschützt, für innen und außen. Länge 10 m.
- Alle Komponenten mit H07RN-F 3G1,5 Kabel, beste Qualität, hochflexibel, baustellentauglich, für die ständige Verwendung im Freien, auch bestens geeignet für Handwerk und Industrie.
- Im farbigen Verkaufs-Karton.

Power-Pack IP 44

The supply set for any purpose!
For outdoor use.



- The cable drum: for stationary working, splash-proof, for indoor and outdoor use. 10 m cable. With thermal cut-out protection, indicator shows overheating or overloading.
- The 4-way distributor: for flexible and mobile working - on ladders or scaffoldings, splash-proof, for indoor and outdoor use. 5 m cable.
- The extension cable: for flexible working, to mowing the lawn, cutting the hedge, for stationary devices such as choppers, circular saw benches, cement mixers. Splash-proof, for indoor and outdoor use. Length: 10 m.
- All components with H07RN-F 3G1.5 cable, first quality, highly-flexible, suitable for on-site use, for permanent outdoor use, perfect for use in trade and industry.
- In colourful display-packaging.



Artikel-Nr. Article No.	Barcode 4007123...	VPE UP	Kabellänge Cable length	Kabelbezeichnung Cable	Kabelqualität Cable quality	Kabelfarbe Cable colour	Trommel-Ø Reel-Ø
1 07015 0	247448	1	10 + 5 + 10 m	H07RN-F 3G1,5	Gummi-Neopren / Rubber-Neoprene	Schwarz / Black	180 mm



Überspannungs- & Blitzschutz

Steckdosenleisten, Schaltgeräte & Adapter

Stromverteilung

Leuchten & Leuchtmittel

Solar-Technik

Haus- & Sicherheitstechnik, Hausautomation

Geräte für Werkstatt, Haus & Garten

Arbeitsböcke & Leitern

Werbemittel & Modulwände

Overvoltage/
Surge Protection

Multi-way-Extensions
& Plug-in Appliances

Power Distribution

Lighting

Solar technology

Home Security & Safety,
Home Automation

Home, Workshop & DIY

Trestles & Ladders

Advertising Media
a& Displays



Kabeltrommel-Etikettierung

Cable Reel Labels

Mehr Klarheit am PoS

Mit der Etikettierung unseres Kabeltrommelsortiments bringen wir mehr Klarheit an den PoS. Die Etiketten sorgen für schnellere und gezieltere Informationen zu den Einsatzbereichen und Ausstattungsmerkmalen der jeweiligen Trommeln.

More Clarity at the PoS

The labels on our cable reel line bring more clarity to the PoS. The labels provide faster and more targeted information on each reel's area of application and features.



Garant® S Bretec® FI IP 44 Kabeltrommel

Für den ständigen Einsatz im Freien, IP 44.

- Mit Bretec® Drehkontakt-Komfort für rationelles Arbeiten.
- FI-Stecker 30 mA schützt vor gefährlichen Stromunfällen.
- Trommelkörper aus Stahlblech, rostgeschützt verzinkt, auf besonders stabilem Tragegestell.
- Innovativer Tragegriff „cablepilot“ für perfekte Kabelführung. Pendelt auf beiden Seiten und ermöglicht bequemes Tragen und Aufhängen.
- Mit Drehgriff für komfortables Aufrollen.
- Das RN-Kabel ist sehr robust, ölbeständig und für den professionellen Einsatz besonders geeignet.
- 3 Schutzkontakt-Steckdosen, spritzwassergeschützt, mit selbstschließenden Deckeln.
- Überhitzungsschutz, Kontroll-Leuchte bei Überhitzung und Überlastung.

Garant® S Bretec® FI IP 44 Cable Reel

For constant use outdoors, IP 44.

- With the unique Bretec® Anti Cable Twist System for comfortable working.
- With circuit breaker plug 30 mA to protect against electrical shocks.
- Reel body made from rust-resistant and galvanised sheet steel fitted to a particularly sturdy galvanised steel tube frame.
- Innovative and ergonomic cable guide handle „cable pilot“ for perfect cable-management during winding. Handle commutes on both sides and allows easy carrying and cable storage. For right and left handed easy to rewind.
- Rotary handle for comfortable rolling up.
- RN cable is very robust, oil resistant and especially suited for professional use and on site.
- 3 water-jet protected earthed socket outlets with self-closing protective caps.
- Thermal cut-out protection, indicator shows overheating or overloading.



Artikel-Nr. Article No.	Barcode 4007123...	VPE UP	Kabellänge Cable length	Kabelbezeichnung Cable	Kabelqualität Cable quality	Kabelfarbe Cable colour	Trommel-Ø Reel-Ø
1 19886 0	147939	1	40 m	H07RN-F 3G1,5	Gummi-Neopren / Rubber-Neoprene	Rot / Red	290 mm

Patent angemeldet. / Patent pending.



Garant® S IP 44 Kabeltrommel

Für den ständigen Einsatz im Freien, IP 44.

- Trommelkörper aus Stahlblech, rostgeschützt verzinkt, auf besonders stabilem Tragegestell.
- Innovativer Tragegriff „cablepilot“ für perfekte Kabelführung. Pendelt auf beiden Seiten und ermöglicht bequemes Tragen und Aufhängen.
- Mit Drehgriff für komfortables Aufrollen.
- Das RN-Kabel ist sehr robust, ölbeständig und für den professionellen Einsatz besonders geeignet.
- 3 Schutzkontakt-Steckdosen, spritzwassergeschützt, mit selbstschließenden Deckeln.
- Überhitzungsschutz, Kontroll-Leuchte bei Überhitzung und Überlastung.

Garant® S IP 44 Cable Reel

For constant use outdoors, IP 44.

- Reel body made from rust-resistant and galvanised sheet steel fitted to a particularly sturdy galvanised steel tube frame.
- Innovative and ergonomic cable guide handle „cable pilot“ for perfect cable-management during winding. Handle commutes on both sides and allows easy carrying and cable storage. For right and left handed easy to rewind.
- Rotary handle for comfortable rolling up.
- RN cable is very robust, oil resistant and especially suited for professional use and on site.
- 3 water-jet protected earthed socket outlets with self-closing protective caps.
- Thermal cut-out protection, indicator shows overheating or overloading.



Artikel-Nr. Article No.	Barcode 4007123...	VPE UP	Kabellänge Cable length	Kabelbezeichnung Cable	Kabelqualität Cable quality	Kabelfarbe Cable colour	Trommel-Ø Reel-Ø
1 19839 0	213979	1	25 m	H07RN-F 3G1,5	Gummi-Neopren / Rubber-Neoprene	Schwarz / Black	240 mm
1 19835 0	022878	1	25 m	H07RN-F 3G2,5	Gummi-Neopren / Rubber-Neoprene	Schwarz / Black	290 mm
1 19834 0	021598	1	40 m	H07RN-F 3G1,5	Gummi-Neopren / Rubber-Neoprene	Schwarz / Black	290 mm

Patent angemeldet. / Patent pending.

Überspannungs- & Blitzschutz

Steckdosenleisten, Schaltgeräte & Adapter

Stromverteilung

Leuchten & Leuchtmittel

Solar-Technik

Haus- & Sicherheitstechnik, Hausautomation

Geräte für Werkstatt, Haus & Garten

Arbeitsböcke & Leitern

Werbemittel & Modulwände



Garant® S IP 44 Kabeltrommel

Für den Einsatz im Freien, IP 44.

- Trommelkörper aus Stahlblech, rostgeschützt verzinkt, auf besonders stabilem Tragegestell.
- Innovativer Tragegriff „cablepilot“ für perfekte Kabelführung. Pendelt auf beiden Seiten und ermöglicht bequemes Tragen und Aufhängen.
- Mit Drehgriff für komfortables Aufrollen.
- Das **BREMAXX**® Kabel ist extrem stabil, einsetzbar bis -35 °C, öl- und UV-beständig und zudem extrem abriebfest.
- 3 Schutzkontakt-Steckdosen, spritzwassergeschützt, mit selbstschließenden Deckeln.
- Überhitzungsschutz, Kontroll-Leuchte bei Überhitzung und Überlastung.

Garant® S IP 44 Cable Reel

Practical and suitable for outdoor use, IP 44.

- Reel body made from rust-resistant and galvanised sheet steel fitted to a particularly sturdy galvanised steel tube frame.
- Innovative and ergonomic cable guide handle „cable pilot“ for perfect cable-management during winding. Handle commutes on both sides and allows easy carrying and cable storage. For right and left handed easy to rewind.
- Rotary handle for comfortable rolling up.
- The **BREMAXX**® cable is extremely sturdy, highly flexible even at low temperature down to -35 °C, oil- and UV-resistant and highly abrasion-resistant.
- 3 water-jet protected earthed socket outlets with self-closing protective caps.
- Thermal cut-out protection, indicator shows overheating or overloading.



Artikel-Nr. Article No.	Barcode 4007123...	VPE UP	Kabellänge Cable length	Kabelbezeichnung Cable	Kabelqualität Cable quality	Kabelfarbe Cable colour	Trommel-Ø Reel-Ø
1 19837 0	081349	1	25 m	AT-N07V3V3-F 3G1,5	BREMAXX ®	Orange	240 mm
1 19848 0	114771	1	25 m	AT-N07V3V3-F 3G2,5	BREMAXX ®	Orange	290 mm
1 19847 0	081356	1	40 m	AT-N07V3V3-F 3G1,5	BREMAXX ®	Orange	290 mm

Patent angemeldet. / Patent pending.



Garant® S Kompakt IP 44 Kabeltrommel

Für den Einsatz im Freien, IP 44.

- Trommelkörper aus Stahlblech, rostgeschützt verzinkt, auf besonders stabilem Tragegestell.
- Mit Drehgriff für komfortables Aufrollen.
- Das **BREMAXX**® Kabel ist extrem stabil, einsetzbar bis -35 °C, öl- und UV-beständig und zudem extrem abriebfest.
- 3 Schutzkontakt-Steckdosen, spritzwassergeschützt, mit selbstschließenden Deckeln.
- Überhitzungsschutz, Kontroll-Leuchte bei Überhitzung und Überlastung.

Garant® S Compact IP 44 Cable Reel

Practical and suitable for outdoor use, IP 44.

- Reel body made from rust-resistant and galvanised sheet steel fitted to a particularly sturdy galvanised steel tube frame.
- Rotary handle for comfortable rolling up.
- The **BREMAXX**® cable is extremely sturdy, highly flexible even at low temperature down to -35 °C, oil- and UV-resistant and highly abrasion-resistant.
- 3 water-jet protected earthed socket outlets with self-closing protective caps.
- Thermal cut-out protection, indicator shows overheating or overloading.



Artikel-Nr. Article No.	Barcode 4007123...	VPE UP	Kabellänge Cable length	Kabelbezeichnung Cable	Kabelqualität Cable quality	Kabelfarbe Cable colour	Trommel-Ø Reel-Ø
1 07290 0	143481	1	10 m	AT-N07V3V3-F 3G1,5	BREMAXX ®	Orange	190 mm

Overvoltage/
Surge Protection

Multi-way-Extensions
& Plug-In Appliances

Power Distribution

Lighting

Solar Technology

Home Security & Safety,
Home Automation

Home, Workshop & DIY

Trestles & Ladders

Advertising Media
a& Displays



Artikel-Nr. Article No.	Barcode 4007123...	VPE UP	Kabellänge Cable length	Kabelbezeichnung Cable	Kabelqualität Cable quality	Kabelfarbe Cable colour	Trommel-Ø Reel-Ø
1 19993 0	603503	1	50 m	AT-N05V3V3-F 3G1,5	BREMAXX	Blau / Blue	290 mm

Patent angemeldet. / Patent pending.

Garant® S Bretec® IP 44 Kabeltrommel

Für den kurzfristigen Einsatz im Freien, IP 44.

- Mit Bretec® Drehkontakt-Komfort für rationelles Arbeiten.
- Trommelkörper aus Stahlblech, rostgeschützt verzinkt.
- Innovativer Tragegriff „cablepilot“ für perfekte Kabelführung. Pendelt auf beiden Seiten und ermöglicht bequemes Tragen und Aufhängen.
- Mit Drehgriff für komfortables Aufrollen.
- Das **BREMAXX**® Kabel ist extrem stabil, einsetzbar bis -35 °C, öl- und UV-beständig und zudem extrem abriebfest.
- 3 Schutzkontakt-Steckdosen, spritzwassergeschützt, mit selbstschließenden Deckeln.
- Überhitzungsschutz, Kontroll-Leuchte bei Überhitzung und Überlastung.

Garant® S Bretec® IP 44 Cable Reel

For short-term use outdoors, IP 44.

- With the unique Bretec® Anti Cable Twist System for comfortable working.
- Reel body made from rust-resistant and galvanised sheet steel.
- Innovative and ergonomic cable guide handle „cable pilot“ for perfect cable-management during winding. Handle commutes on both sides and allows easy carrying and cable storage. For right and left handed easy to rewind.
- Rotary handle for comfortable rolling up.
- The **BREMAXX**® cable is extremely sturdy, highly flexible even at low temperature down to -35 °C, oil- and UV-resistant and highly abrasion-resistant.
- 3 water-jet protected earthed socket outlets with self-closing protective caps.
- Thermal cut-out protection, indicator shows overheating or overloading.



Artikel-Nr. Article No.	Barcode 4007123...	VPE UP	Kabellänge Cable length	Kabelbezeichnung Cable	Kabelqualität Cable quality	Kabelfarbe Cable colour	Trommel-Ø Reel-Ø
1 19985 0	603480	1	25 m	AT-N05V3V3-F 3G1,5	BREMAXX	Blau / Blue	240 mm
1 19984 0	603497	1	40 m	AT-N05V3V3-F 3G1,5	BREMAXX	Blau / Blue	290 mm
1 19983 0	603442	1	50 m	AT-N05V3V3-F 3G1,5	BREMAXX	Blau / Blue	290 mm

Patent angemeldet. / Patent pending.

Garant® S IP 44 Kabeltrommel

Für den kurzfristigen Einsatz im Freien, IP 44.

- Trommelkörper aus Stahlblech, rostgeschützt verzinkt.
- Innovativer Tragegriff „cablepilot“ für perfekte Kabelführung. Pendelt auf beiden Seiten und ermöglicht bequemes Tragen und Aufhängen.
- Mit Drehgriff für komfortables Aufrollen.
- Das **BREMAXX**® Kabel ist extrem stabil, einsetzbar bis -35 °C, öl- und UV-beständig und zudem extrem abriebfest.
- 3 Schutzkontakt-Steckdosen, spritzwassergeschützt, mit selbstschließenden Deckeln.
- Überhitzungsschutz, Kontroll-Leuchte bei Überhitzung und Überlastung.

Garant® S IP 44 Cable Reel

For short-term use outdoors, IP 44.

- Reel body made from rust-resistant and galvanised sheet steel.
- Innovative and ergonomic cable guide handle „cable pilot“ for perfect cable-management during winding. Handle commutes on both sides and allows easy carrying and cable storage. For right and left handed easy to rewind.
- Rotary handle for comfortable rolling up.
- The **BREMAXX**® cable is extremely sturdy, highly flexible even at low temperature down to -35 °C, oil- and UV-resistant and highly abrasion-resistant.
- 3 water-jet protected earthed socket outlets with self-closing protective caps.
- Thermal cut-out protection, indicator shows overheating or overloading.

Überspannungs- & Blitzschutz

Steckdosenleisten, Schaltgeräte & Adapter

Stromverteilung

Leuchten & Leuchtmittel

Solar-Technik

Haus- & Sicherheitstechnik, Hausautomation

Geräte für Werkstatt, Haus & Garten

Arbeitsböcke & Leitern

Werbemittel & Modulwände



Garant® S IP 44 Kabeltrommel

Für den kurzfristigen Einsatz im Freien, IP 44.

- Trommelkörper aus Stahlblech, rostgeschützt verzinkt.
- Innovativer Tragegriff „cablepilot“ für perfekte Kabelführung. Pendelt auf beiden Seiten und ermöglicht bequemes Tragen und Aufhängen.
- Mit Drehgriff für komfortables Aufrollen.
- Das **BREMAXX*** Kabel ist extrem stabil, einsetzbar bis -35 °C, öl- und UV-beständig und zudem extrem abriebfest.
- 3 Schutzkontakt-Steckdosen, spritzwassergeschützt, mit selbstschließenden Deckeln.
- Überhitzungsschutz, Kontroll-Leuchte bei Überhitzung und Überlastung.

Garant® S IP 44 Cable Reel

For short-term use outdoors, IP 44.

- Reel body made from rust-resistant and galvanised sheet steel.
- Innovative and ergonomic cable guide handle „cable pilot“ for perfect cable-management during winding. Handle commutes on both sides and allows easy carrying and cable storage. For right and left handed easy to rewind.
- Rotary handle for comfortable rolling up.
- The **BREMAXX*** cable is extremely sturdy, highly flexible even at low temperature down to -35 °C, oil- and UV-resistant and highly abrasion-resistant.
- 3 water-jet protected earthed socket outlets with self-closing protective caps.
- Thermal cut-out protection, indicator shows overheating or overloading.



Artikel-Nr. Article No.	Barcode 4007123...	VPE UP	Kabellänge Cable length	Kabelbezeichnung Cable	Kabelqualität Cable quality	Kabelfarbe Cable colour	Trommel-Ø Reel-Ø
1 19858 0	628230	1	25 m	AT-N05V3V3-F 3G1,5	BREMAXX *	Schwarz / Black	240 mm
1 19859 0	628247	1	50 m	AT-N05V3V3-F 3G1,5	BREMAXX *	Schwarz / Black	290 mm

Patent angemeldet. / Patent pending.



Garant® S IP 44 Kabeltrommel

Für den kurzfristigen Einsatz im Freien, IP 44.

- Trommelkörper aus Stahlblech, rostgeschützt verzinkt, auf besonders stabilem Tragegestell.
- Innovativer Tragegriff „cablepilot“ für perfekte Kabelführung. Pendelt auf beiden Seiten und ermöglicht bequemes Tragen und Aufhängen.
- Mit Drehgriff für komfortables Aufrollen.
- 3 Schutzkontakt-Steckdosen, spritzwassergeschützt, mit selbstschließenden Deckeln.
- Überhitzungsschutz, Kontroll-Leuchte bei Überhitzung und Überlastung.

Garant® S IP 44 Cable Reel

For short-term use outdoors, IP 44.

- Reel body made from rust-resistant and galvanised sheet steel fitted to a particularly sturdy galvanised steel tube frame.
- Innovative and ergonomic cable guide handle „cable pilot“ for perfect cable-management during winding. Handle commutes on both sides and allows easy carrying and cable storage. For right and left handed easy to rewind.
- Rotary handle for comfortable rolling up.
- 3 water-jet protected earthed socket outlets with self-closing protective caps.
- Thermal cut-out protection, indicator shows overheating or overloading.



Artikel-Nr. Article No.	Barcode 4007123...	VPE UP	Kabellänge Cable length	Kabelbezeichnung Cable	Kabelqualität Cable quality	Kabelfarbe Cable colour	Trommel-Ø Reel-Ø
1 19852 0	009299	1	25 m	H05RR-F 3G1,5	Gummi / Rubber	Schwarz / Black	240 mm
1 19853 0	009305	1	50 m	H05RR-F 3G1,5	Gummi / Rubber	Schwarz / Black	290 mm
1 19826 0	042494	1	40 m	H05RR-F 3G2,5	Gummi / Rubber	Schwarz / Black	290 mm

Patent angemeldet. / Patent pending.

Overvoltage/
Surge Protection

Multi-way-Extensions
& Plug-In Appliances

Power Distribution

Lighting

Solar Technology

Home Security & Safety,
Home Automation

Home, Workshop & DIY

Trestles & Ladders

Advertising Media
a& Displays



Garant® S 4 Kabeltrommel

Für den Einsatz Innen, IP 20.

- Trommelkörper aus Stahlblech, rostgeschützt verzinkt, auf besonders stabilem Tragegestell.
- Ergonomischer Handgriff mit Achse für perfekte Kabelführung beim Auf- und Abrollen.
- Mit Drehgriff für komfortables Aufrollen.
- 4 Schutzkontakt-Steckdosen mit selbstschließenden Deckeln.
- Überhitzungsschutz, Kontroll-Leuchte bei Überhitzung und Überlastung.

Garant® S 4 Cable Reel

For normal use in dry conditions, IP 20.

- Reel body made from rust-resistant and galvanised sheet steel fitted to a particularly sturdy galvanised steel tube frame.
- Ergonomic cable guide handle for perfect cable-management during winding.
- Rotary handle for comfortable rolling up.
- 4 earthed sockets with self-closing covers.
- Thermal cut-out protection, indicator shows overheating or overloading.



Artikel-Nr. Article No.	Barcode	VPE UP	Kabellänge Cable length	Kabelbezeichnung Cable	Kabelqualität Cable quality	Kabelfarbe Cable colour	Trommel-Ø Reel-Ø
1 19855 0	167128	1	25 m	H05VV-F 3G1,5	Kunststoff / Plastic	Schwarz / Black	240 mm
1 19856 0	009312	1	50 m	H05VV-F 3G1,5	Kunststoff / Plastic	Schwarz / Black	290 mm

Patent angemeldet. / Patent pending.



Garant® S 4 Export Kabeltrommel

Für den Einsatz Innen, IP 20.

- Trommelkörper aus Stahlblech, rostgeschützt verzinkt, auf besonders stabilem Tragegestell.
- Ergonomischer Handgriff mit Achse für perfekte Kabelführung beim Auf- und Abrollen.
- Mit Drehgriff für komfortables Aufrollen.
- 4 Schutzkontakt-Steckdosen mit selbstschließenden Deckeln.
- Mit Überhitzungsschutz.
- Im farbigen Verkaufs-Karton.

Garant® S 4 Export Cable Reel

For normal use in dry conditions, IP 20.

- Reel body made from rust-resistant and galvanised sheet steel fitted to a particularly sturdy galvanised steel tube frame.
- Ergonomic cable guide handle for perfect cable-management during winding.
- Rotary handle for comfortable rolling up.
- 4 earthed sockets with self-closing covers.
- With safety cut-out.
- In colourful display-packaging.



Artikel-Nr. Article No.	Barcode	VPE UP	Kabellänge Cable length	Kabelbezeichnung Cable	Kabelqualität Cable quality	Kabelfarbe Cable colour	Trommel-Ø Reel-Ø
1 19505 6	011032	1	25 m	H05VV-F 3G1,5	Kunststoff / Plastic	Schwarz / Black	240 mm
1 19506 6	011049	1	50 m	H05VV-F 3G1,5	Kunststoff / Plastic	Schwarz / Black	290 mm

Patent angemeldet. / Patent pending.

Überspannungs- & Blitzschutz

Steckdosenleisten, Schaltgeräte & Adapter

Stromverteilung

Leuchten & Leuchtmittel

Solar-Technik

Haus- & Sicherheitstechnik, Hausautomation

Geräte für Werkstatt, Haus & Garten

Arbeitsböcke & Leitern

Werbemittel & Modulwände

Overvoltage/
Surge Protection

Multi-way-Extensions
& Plug-In Appliances

Power Distribution

Lighting

Solar Technology

Home Security & Safety,
Home Automation

Home, Workshop & DIY

Trestles & Ladders

Advertising Media
a& Displays



Artikel-Nr. Article No.	Barcode 4007123...	VPE UP	Kabellänge Cable length	Kabelbezeichnung Cable	Kabelqualität Cable quality	Kabelfarbe Cable colour	Trommel-Ø Reel-Ø
1 18272 0	004287	1	30 m	H07RN-F 5G1,5	Gummi-Neopren / Rubber-Neoprene	Schwarz / Black	290 mm

Patent angemeldet. / Patent pending.

Garant® CEE 1 IP 44 Gewerbe-/Baustellen-Kabeltrommel

Für den Baustelleneinsatz nach BGI 608 und den ständigen Einsatz im Freien, IP 44.

- Trommelkörper aus Spezialkunststoff auf verzinktem Tragegestell.
- Innovativer Tragegriff „cablepilot“ für perfekte Kabelführung. Pendelt auf beiden Seiten und ermöglicht bequemes Tragen und Aufhängen.
- CEE-Stecker 400 V/16 A,
1 CEE-Steckdose 400 V/16 A,
2 spritzwassergeschützte Schutzkontakt-Steckdosen 230 V.
- Schutzkontakt-Steckdosen auf getrennten Phasen verteilt.
- Mit 3-poliger Sicherheitsabschaltung und Überhitzungsschutz.

Garant® CEE 1 IP 44 Cable Reel for Site & Professional

For universal outdoor use according to BGI 608 and use permanent on sites, IP 44.

- Reel body made from special plastic fitted to a galvanised steel tube frame.
- Innovative and ergonomic cable guide handle „cable pilot“ for perfect cable-management during winding. Handle commutes on both sides and allows easy carrying and cable storage. For right and left handed easy to rewind.
- 1 CEE-plug 400 V/16 A,
1 CEE-socket 400 V/16 A,
2 water-jet protected sockets 230 V.
- Earthed sockets connected to separate phases.
- With 3-pin safety cut-out and thermal overload protection.



Artikel-Nr. Article No.	Barcode 4007123...	VPE UP	Kabellänge Cable length	Kabelbezeichnung Cable	Kabelqualität Cable quality	Kabelfarbe Cable colour	Trommel-Ø Reel-Ø
1 18277 0	152117	1	25 m	AT-N07V3V3-F 5G1,5	BREMAXX®	Rot / Red	290 mm

Patent angemeldet. / Patent pending.

Garant® CEE 1 IP 44 Kabeltrommel

Für den Einsatz im Freien, IP 44.

- Trommelkörper aus Spezialkunststoff auf verzinktem Tragegestell.
- Innovativer Tragegriff „cablepilot“ für perfekte Kabelführung. Pendelt auf beiden Seiten und ermöglicht bequemes Tragen und Aufhängen.
- Das **BREMAXX®** Kabel ist extrem stabil, einsetzbar bis -35 °C, öl- und UV-beständig und zudem extrem abriebfest.
- CEE-Stecker 400 V/16 A,
1 CEE-Steckdose 400 V/16 A,
2 spritzwassergeschützte Schutzkontakt-Steckdosen 230 V.
- Schutzkontakt-Steckdosen auf getrennten Phasen verteilt.
- Mit 3-poliger Sicherheitsabschaltung und Überhitzungsschutz.

Garant® CEE 1 IP 44 Cable Reel

Practical and suitable for outdoor use, IP 44.

- Reel body made from special plastic fitted to a galvanised steel tube frame.
- Innovative and ergonomic cable guide handle „cable pilot“ for perfect cable-management during winding. Handle commutes on both sides and allows easy carrying and cable storage. For right and left handed easy to rewind.
- The **BREMAXX®** cable is extremely sturdy, highly flexible even at low temperature down to -35 °C, oil- and UV-resistant and highly abrasion-resistant.
- 1 CEE-plug 400 V/16 A,
1 CEE-socket 400 V/16 A,
2 water-jet protected sockets 230 V.
- Earthed sockets connected to separate phases.
- With 3-pin safety cut-out and thermal overload protection.



Garant® CEE 1 Kabeltrommel

Für den Einsatz Innen, IP 20.

- Trommelkörper aus Spezialkunststoff auf verzinktem Tragegestell.
- Ergonomischer Handgriff mit Achse für perfekte Kabelführung beim Auf- und Abrollen.
- CEE-Stecker 400 V/16 A,
1 CEE-Steckdose 400 V/16 A,
2 spritzwassergeschützte Schutzkontakt-Steckdosen 230 V.
- Schutzkontakt-Steckdosen auf getrennten Phasen verteilt.
- Mit 3-poliger Sicherheitsabschaltung und Überhitzungsschutz.

Garant® CEE 1 Cable Reel

For normal use in dry conditions, IP 20.

- Reel body made from special plastic fitted to a galvanised steel tube frame.
- Ergonomic cable guide handle for perfect cable-management during winding.
- 1 CEE-plug 400 V/16 A,
1 CEE-socket 400 V/16 A,
2 water-jet protected sockets 230 V.
- Earthed sockets connected to separate phases.
- With 3-pin safety cut-out and thermal overload protection.



Artikel-Nr. Article No.	Barcode 4007123...	VPE UP	Kabellänge Cable length	Kabelbezeichnung Cable	Kabelqualität Cable quality	Kabelfarbe Cable colour	Trommel-Ø Reel-Ø
1 18273 0	004294	1	30 m	H05VV-F 5G1,5	Kunststoff / Plastic	Schwarz / Black	290 mm

Patent angemeldet. / Patent pending.

Überspannungs- & Blitzschutz

Steckdosenleisten, Schaltgeräte & Adapter

Stromverteilung

Leuchten & Leuchtmittel

Solar-Technik

Haus- & Sicherheitstechnik, Hausautomation

Geräte für Werkstatt, Haus & Garten

Arbeitsböcke & Leitern

Werbemittel & Modulwände



Garant® CEE 1 IP 44 Industrie/Baustellen-Kabeltrommel

Für den Baustelleneinsatz und den ständigen Einsatz im Freien, IP 44.

- Geprüft gemäß EN 61316.
- Trommelkörper aus Spezialkunststoff auf verzinktem Tragegestell.
- Innovativer Tragegriff „cablepilot“ für perfekte Kabelführung. Pendelt auf beiden Seiten und ermöglicht bequemes Tragen und Aufhängen.
- RN-Kabel ist zugelassen für erschwerte Baubedingungen nach VDE 0100 Teil 704.
- CEE-Stecker 400 V/16 A, 1 CEE-Steckdose 400 V/16 A,
2 spritzwassergeschützte Schutzkontakt-Steckdosen 230 V.
- Schutzkontakt-Steckdosen auf getrennten Phasen verteilt.
- Mit 3-poliger Sicherheitsabschaltung und Überhitzungsschutz.

Garant® CEE 1 IP 44 Cable Reel for Site & Industry

For universal outdoor use and permanent use on sites, IP 44.

- Tested acc. to EN 61316.
- Reel body made from special plastic fitted to a galvanised steel tube frame.
- Innovative and ergonomic cable guide handle „cable pilot“ for perfect cable-management during winding. Handle commutes on both sides and allows easy carrying and cable storage. For right and left handed easy to rewind.
- RN cable is approved to exacting site standards as per VDE 0100 part 704.
- 1 CEE-plug 400 V/16 A, 1 CEE-socket 400 V/16 A,
2 water-jet protected sockets 230 V.
- Earthed sockets 13 A connected to separate phases.
- With 3-pin safety cut-out and thermal overload protection.



Artikel-Nr. Article No.	Barcode 4007123...	VPE UP	Kabellänge Cable length	Kabelbezeichnung Cable	Kabelqualität Cable quality	Kabelfarbe Cable colour	Trommel-Ø Reel-Ø
1 23799 0	189335	1	20 m	H07RN-F 5G2,5	Gummi-Neopren / Rubber-Neoprene	Schwarz / Black	320 mm
1 23798 0	054787	1	30 m	H07RN-F 5G2,5	Gummi-Neopren / Rubber-Neoprene	Schwarz / Black	320 mm

Design geschützt. / Patent angemeldet. / Design protected. / Patent pending.



Garant® CEE 2 IP 44 Industrie/Baustellen-Kabeltrommel

Für den Baustelleneinsatz und den ständigen Einsatz im Freien, IP 44.

- Geprüft gemäß EN 61316.
- Trommelkörper aus Spezialkunststoff auf verzinktem Tragegestell.
- Innovativer Tragegriff „cablepilot“ für perfekte Kabelführung. Pendelt auf beiden Seiten und ermöglicht bequemes Tragen und Aufhängen.
- RN-Kabel ist zugelassen für erschwerte Baubedingungen nach VDE 0100 Teil 704.
- CEE-Stecker 230 V/16 A, 2 CEE-Steckdosen 230 V/16 A.
- Mit 1-poliger Sicherheitsabschaltung und Überhitzungsschutz.

Garant® CEE 2 IP 44 Cable Reel for Site & Industry

For universal outdoor use and permanent use on sites, IP 44.

- Tested acc. to EN 61316.
- Reel body made from special plastic fitted to a galvanised steel tube frame.
- Innovative and ergonomic cable guide handle „cable pilot“ for perfect cable-management during winding. Handle commutes on both sides and allows easy carrying and cable storage. For right and left handed easy to rewind.
- RN cable is approved to exacting site standards as per VDE 0100 part 704.
- CEE plug 230 V/16 A, 2 CEE sockets 230 V/16 A.
- With single pole safety cut-off and overheating protection.



Artikel-Nr. Article No.	Barcode 4007123...	VPE UP	Kabellänge Cable length	Kabelbezeichnung Cable	Kabelqualität Cable quality	Kabelfarbe Cable colour	Trommel-Ø Reel-Ø
1 18276 0	140572	1	25 m	H07RN-F 3G2,5	Gummi-Neopren / Rubber-Neoprene	Schwarz / Black	290 mm

Design geschützt. / Patent angemeldet. / Design protected. / Patent pending.



Adapter Schutzkontakt 230 V 16 A / CEE 230 V 16 A IP 44

- Stecker: CEE 16 A, 230 V, 50/60 Hz.
- Steckdose: Schutzkontakt 16 A, 230 V, 50/60 Hz, IP 44.

Adapter 230 V 16 A / CEE 230 V 16 A IP 44

- Plug: CEE 16 A, 230 V, 50/60 Hz.
- Socket: earthed 16 A, 230 V, 50/60 Hz, IP 44.



Artikel-Nr. Article No.	Barcode 4007123...	VPE UP	Stecker Plug	Steckdose Socket	Zusätzliche Ausstattung Equipment
1 08099 0	648207	1	CEE 230 V/16 A 3-polig/pin	230 V / 16 A	mit Kinderschutz / with childproof socket

Overvoltage/
Surge Protection

Multi-way-Extensions
& Plug-In Appliances

Power Distribution

Lighting

Solar Technology

Home Security & Safety,
Home Automation

Home, Workshop & DIY

Trestles & Ladders

Advertising Media
& Displays



Garant® S CEE 1 IP 44 Kabeltrommel

Für den ständigen Einsatz im Freien, IP 44.

- Geprüft gemäß EN 61316.
- Trommelkörper aus Stahlblech, rostgeschützt verzinkt, auf besonders stabilem Tragegestell.
- Innovativer Tragegriff „cablepilot“ für perfekte Kabelführung. Pendelt auf beiden Seiten und ermöglicht bequemes Tragen und Aufhängen.
- Mit Drehgriff für komfortables Aufrollen.
- Das RN-Kabel ist sehr robust, ölbeständig und für den professionellen Einsatz besonders geeignet.
- CEE-Stecker 400 V/16 A,
1 CEE-Steckdose 400 V/16 A,
2 spritzwassergeschützte Schutzkontakt-Steckdosen 230 V.
- CEE-Version, spritzwassergeschützt.
- Schutzkontakt-Steckdosen auf getrennten Phasen verteilt.
- Mit 3-poliger Sicherheitsabschaltung und Überhitzungsschutz.

Garant® S CEE 1 IP 44 Cable Reel

For constant use outdoors, IP 44.

- Tested acc. to EN 61316.
- Reel body made from rust-resistant and galvanised sheet steel fitted to a particularly sturdy galvanised steel tube frame.
- Innovative and ergonomic cable guide handle „cable pilot“ for perfect cable-management during winding. Handle commutes on both sides and allows easy carrying and cable storage. For right and left handed easy to rewind.
- Rotary handle for comfortable rolling up.
- RN cable is very robust, oil resistant and especially suited for professional use and on site.
- 1 CEE-plug 400 V/16 A,
1 CEE-socket 400 V/16 A,
2 water-jet protected sockets 230 V.
- CEE-version, water-jet protected.
- Earthed sockets connected to separate phases.
- With 3-pin safety cut-out and thermal overload protection.



Artikel-Nr. Article No.	Barcode 4007123...	VPE UP	Kabellänge Cable length	Kabelbezeichnung Cable	Kabelqualität Cable quality	Kabelfarbe Cable colour	Trommel-Ø Reel-Ø
1 19320 0	164967	1	25 m	H07RN-F 5G2,5	Gummi-Neopren / Rubber-Neoprene	Schwarz / Black	320 mm

Patent angemeldet. / Patent pending.

Überspannungs-
& Blitzschutz

Steckdosenleisten,
Schaltgeräte & Adapter

Stromverteilung

Leuchten & Leuchtmittel

Solar-Technik

Haus- & Sicherheitstechnik,
Hausautomation

Geräte für Werkstatt,
Haus & Garten

Arbeitsböcke
& Leitern

Werbemittel
& Modulwände

Startklar für den Garten! Time to tackle the garden!

Pack es an!

Im Garten gibt es allerhand zu tun, schließlich muss alles gehegt, gepflegt, repariert und gebaut werden. Da ist es nur von Vorteil mit den richtigen Werkzeugen zu arbeiten.

Mit den brennenstuhl® Gartenkabeltrommeln bekommt man genau dort die Power wo sie gebraucht wird: Praktisch und unkompliziert! So ist man für jedes Projekt startklar. Also worauf warten - Pack es an!

Get cracking!

There is no shortage of work in the garden - something always need to be tended, cultivated, fixed or build. No problem when having the right tools at one's fingertips.

brennenstuhl® cable reels for the yard provide power exactly where you need it and are straightforward and practical. They make sure you are ready to tackle any kind of project. So why wait? Time to get cracking!



Garant® G Bretec® IP 44 Gartenkabeltrommel

Für den kurzfristigen Einsatz im Freien, IP 44.

- Verlängerungskabeltrommel mit Stecker und Kupplung.
- Kabelhaspel mit 2 m Kabel zum Anschluss der Trommel am Speisepunkt.
- Mit Bretec® Drehkontakt-Komfort für rationelles Arbeiten.
- Trommelkörper aus Spezialkunststoff auf verzinktem Tragegestell.
- Innovativer Tragegriff „cablepilot“ für perfekte Kabelführung. Pendelt auf beiden Seiten und ermöglicht bequemes Tragen und Aufhängen.
- Mit Klapp-Drehgriff für komfortables Aufrollen.
- Das BREMAXX® Kabel ist extrem stabil, einsetzbar bis -35 °C, öl- und UV-beständig und zudem extrem abriebfest.
- Überhitzungsschutz, Kontroll-Leuchte bei Überhitzung und Überlastung.

Garant® G Bretec® IP 44 Garden Cable Reel

For short-term use outdoors, IP 44.

- Extension cable reel with plug and trailing socket.
- Cable reel with 2 m cable for connecting to the power source.
- With the unique Bretec® Anti Cable Twist System for comfortable working.
- Reel body made from special plastic fitted to a galvanised steel tube frame.
- Innovative and ergonomic cable guide handle „cable pilot“ for perfect cable-management during winding. Handle commutes on both sides and allows easy carrying and cable storage. For right and left handed easy to rewind.
- With hinged rotary handle for comfortable rolling up.
- The BREMAXX® cable is extremely sturdy, highly flexible even at low temperature down to -35 °C, oil- and UV-resistant and highly abrasion-resistant.
- Thermal cut-out protection, indicator shows overheating or overloading.

Artikel-Nr. Article No.	Barcode	VPE UP	Kabellänge Cable length	Kabelbezeichnung Cable	Kabelqualität Cable quality	Kabelfarbe Cable colour	Trommel-Ø Reel-Ø
1 18352 0	603510	1	23 + 2 m	AT-N05V3V3-F 3G1,5	BREMAXX®	Rot / Red	240 mm
1 18353 0	603527	1	48 + 2 m	AT-N05V3V3-F 3G1,5	BREMAXX®	Rot / Red	290 mm

Design geschützt. / Patent angemeldet. / Design protected. / Patent pending.



Garant® G IP 44 Gartenkabeltrommel

Für den kurzfristigen Einsatz im Freien, IP 44.

- Verlängerungskabeltrommel mit Stecker und Kupplung.
- Kabelhaspel mit 2 m Kabel zum Anschluss der Trommel am Speisepunkt.
- Trommelkörper aus Spezialkunststoff auf verzinktem Tragegestell.
- Innovativer Tragegriff „cablepilot“ für perfekte Kabelführung. Pendelt auf beiden Seiten und ermöglicht bequemes Tragen und Aufhängen.
- Mit Klapp-Drehgriff für komfortables Aufrollen.
- Das **BREMAXX**® Kabel ist extrem stabil, einsetzbar bis -35 °C, öl- und UV-beständig und zudem extrem abriebfest.
- Überhitzungsschutz, Kontroll-Leuchte bei Überhitzung und Überlastung.

Garant® G IP 44 Garden Cable Reel

For short-term use outdoors, IP 44.

- Extension cable reel with plug and trailing socket.
- Cable reel with 2 m cable for connecting to the power source.
- Reel body made from special plastic fitted to a galvanised steel tube frame.
- Innovative and ergonomic cable guide handle „cable pilot“ for perfect cable-management during winding. Handle commutes on both sides and allows easy carrying and cable storage. For right and left handed easy to rewind.
- With hinged rotary handle for comfortable rolling up.
- The **BREMAXX**® cable is extremely sturdy, highly flexible even at low temperature down to -35 °C, oil- and UV-resistant and highly abrasion-resistant.
- Thermal cut-out protection, indicator shows overheating or overloading.



Artikel-Nr. Article No.	Barcode 4007123...	VPE UP	Kabellänge Cable length	Kabelbezeichnung Cable	Kabelqualität Cable quality	Kabelfarbe Cable colour	Trommel-Ø Reel-Ø
1 14837 0	093984	1	23 + 2 m	AT-N05V3V3-F 3G1,5	BREMAXX ®	Rot / Red	240 mm
1 18847 0	093977	1	38 + 2 m	AT-N05V3V3-F 3G1,5	BREMAXX ®	Rot / Red	290 mm

Design geschützt. / Patent angemeldet. / Design protected. / Patent pending.



Trommeltritt

Die Fixierhilfe für Ihre Kabeltrommel beim Aufrollen.

- Für Kabeltrommeln mit Trommel-Ø 240/290 mm bzw. 18 mm Rohr-Ø.

Winding Aid

The winding assistant for your cable reel.

- For cable reels with a Ø 240/290 mm drum or Ø 18mm pipe.



Artikel-Nr. Article No.	Barcode 4007123...	VPE UP	Bezeichnung Description
1 08100 0	642298	1	Trommeltritt für Kabeltrommel, Gestell Ø 18mm, im Polybeutel / Winding Aid for cable reel, Ø 18mm pipe

Überspannungs-
& Blitzschutz

Steckdosenleisten,
Schaltgeräte & Adapter

Stromverteilung

Leuchten & Leuchtmittel

Solar-Technik

Haus- & Sicherheitstechnik,
Hausautomation

Geräte für Werkstatt,
Haus & Garten

Arbeitsböcke
& Leitern

Werbemittel
& Modulwände



BQ-Verlängerungskabel IP 44

Für den Baustelleneinsatz und den ständigen Einsatz im Freien, IP 44.

- Das **BREMAXX:PUR**-Kabel (BQ-Kabel) ist extrem abriebfest, überrollfest und hat eine extreme Schnitt- und Reißfestigkeit. Zusätzlich ist es säure- und ölbeständig, witterungs- und mikrobenebenständig. Kältebeständig bis -40 °C.
- Mantel aus Polyurethan.
- Mit extra robustem Schutzkontakt-Stecker und -Kupplung mit Verschlusskappe.

BQ Extension Cable IP 44

For universal outdoor use and permanent use on sites, IP 44.

- The **BREMAXX:PUR** cable (BQ cable) is highly resistant to abrasions, crushing, UV light, cutting and tearing. In addition, it is acid-proof, oil-resistant, weatherproof and microbe-resistant. Remains highly flexible even at low temperature down to -40 °C.
- Polyurethane outer sleeve.
- With extra robust earthed plug and socket.



Artikel-Nr. Article No.	Barcode 4007123...	VPE UP	Kabellänge Cable length	Kabelbezeichnung Cable	Kabelqualität Cable quality	Kabelfarbe Cable colour
10 m Kabel / 10 m cable						
1 16195 0	633777	2	10 m	H07BQ-F 3G1,5	BREMAXX:PUR	Orange
25 m Kabel / 25 m cable						
1 16196 0	633784	2	25 m	H07BQ-F 3G1,5	BREMAXX:PUR	Orange
1 16197 0	633791	2	25 m	H07BQ-F 3G2,5	BREMAXX:PUR	Orange

Design geschützt. / Design protected.



Baustellen-Verlängerungskabel IP 44

Ideal für den harten Einsatz auf Baustellen, im Werkstatt- und gewerblichen Bereich. Spritzwassergeschützt, IP 44.

- Mit extra robustem Schutzkontakt-Stecker und -Kupplung mit Verschlusskappe.

Extension Cable For Building Site IP 44

Ideal for rugged use on construction sites, in workshops and in the commercial sector. Water-jet protected, IP 44.

- With extra robust earthed plug and socket.



Artikel-Nr. Article No.	Barcode 4007123...	VPE UP	Kabellänge Cable length	Kabelbezeichnung Cable	Kabelqualität Cable quality	Kabelfarbe Cable colour
10 m Kabel / 10 m cable						
1 16795 0	022847	3	10 m	H07RN-F 3G1,5	Gummi-Neopren / Rubber-Neoprene	Rot / Red
1 16781 0	005802	3	10 m	H07RN-F 3G1,5	Gummi-Neopren / Rubber-Neoprene	Schwarz / Black
1 16681 0	019724	2	10 m	H07RN-F 3G2,5	Gummi-Neopren / Rubber-Neoprene	Schwarz / Black
25 m Kabel / 25 m cable						
1 16783 0	014651	2	25 m	H07RN-F 3G1,5	Gummi-Neopren / Rubber-Neoprene	Rot / Red
1 16782 0	019700	2	25 m	H07RN-F 3G1,5	Gummi-Neopren / Rubber-Neoprene	Schwarz / Black
1 16682 0	019731	2	25 m	H07RN-F 3G2,5	Gummi-Neopren / Rubber-Neoprene	Schwarz / Black

Design geschützt. / Design protected.



BREmaxX® Verlängerungskabel IP 44

Für den Einsatz im Freien, IP 44.

- BREmaxX® Kabel - einsetzbar bis -35 °C, öl- und UV-beständig und mechanisch hoch belastbar.
- Ausgezeichnete Abriebfestigkeit.
- Mit extra robustem Schutzkontakt-Stecker und -Kupplung mit Verschlusskappe.

BREmaxX® Extension Cable IP 44

Practical and suitable for outdoor use, IP 44.

- BREmaxX® cable - anti-freezing, highly flexible down to -35 °C, oil and UV resistant, high mechanical loading capacity.
- Excellent abrasion resistance.
- With extra robust earthed plug and socket.



Artikel-Nr. Article No.	Barcode 4007123...	VPE UP	Kabellänge Cable length	Kabelbezeichnung Cable	Kabelqualität Cable quality	Kabelfarbe Cable colour
10 m Kabel / 10 m cable						
1 16159 0	093069	2	10 m	AT-N07V3V3-F 3G1,5	BREmaxX®	Orange
1 16174 0	590667	2	10 m	AT-N07V3V3-F 3G2,5	BREmaxX®	Orange
20 m Kabel / 20 m cable						
1 16164 0	108022	2	20 m	AT-N07V3V3-F 3G1,5	BREmaxX®	Orange
25 m Kabel / 25 m cable						
1 16160 0	093076	2	25 m	AT-N07V3V3-F 3G1,5	BREmaxX®	Orange
1 16165 0	114986	2	25 m	AT-N07V3V3-F 3G2,5	BREmaxX®	Orange

Design geschützt. / Design protected.

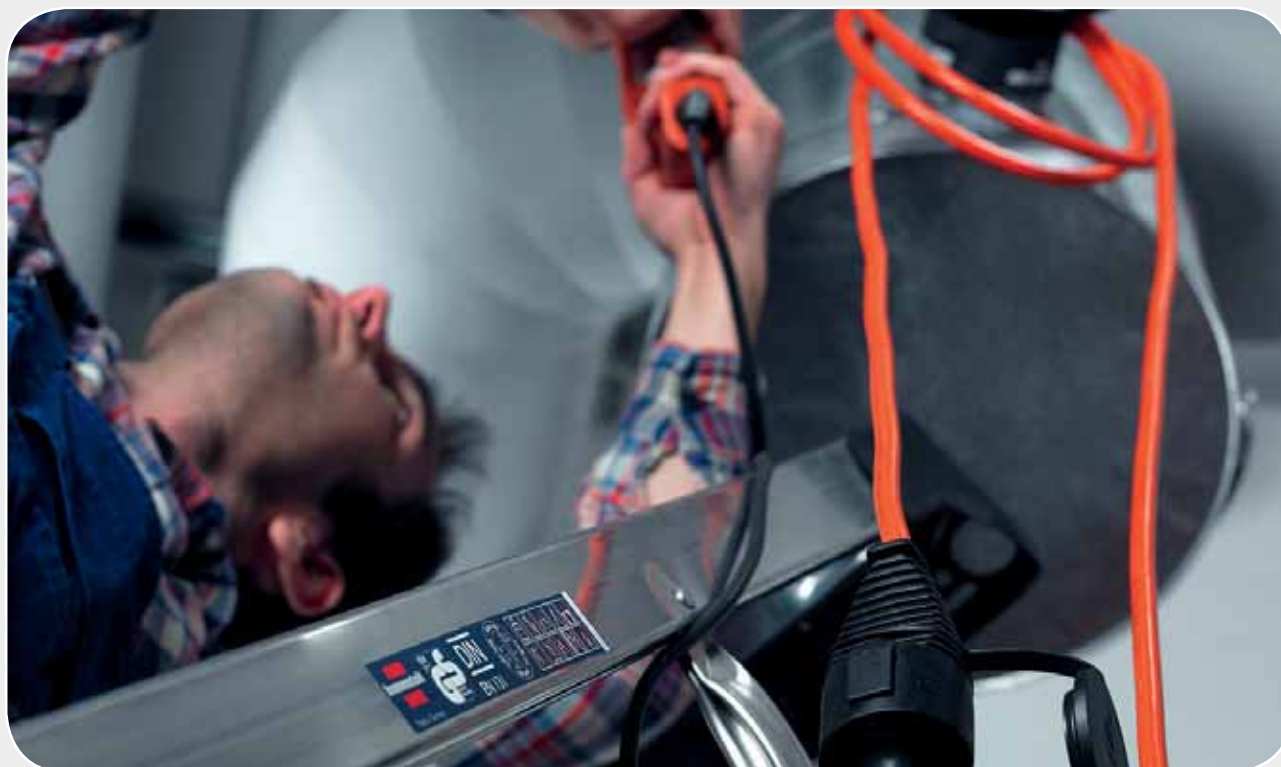

Überspannungs- & Blitzschutz

Steckdosenleisten, Schaltgeräte & Adapter

Stromverteilung

Leuchten & Leuchtmittel

Solar-Technik

Haus- & Sicherheitstechnik, Hausautomation

Geräte für Werkstatt, Haus & Garten

Arbeitsböcke & Leitern

Werbemittel & Modulwände



BREmaxX® Verlängerungskabel IP 44

Für den kurzfristigen Einsatz im Freien, IP 44.

- BREmaxX® Kabel - einsetzbar bis -35 °C, öl- und UV-beständig und mechanisch hoch belastbar.
- Mit extra robustem Schutzkontakt-Stecker und -Kupplung mit Verschlusskappe.

BREmaxX® Extension Cable IP 44

For short-term use outdoors, IP 44.

- BREmaxX® cable - anti-freezing, highly flexible down to -35 °C, oil and UV resistant, high mechanical loading capacity.
- With extra robust earthed plug and socket.



Artikel-Nr. Article No.	Barcode 4007123...	VPE UP	Kabellänge Cable length	Kabelbezeichnung Cable	Kabelqualität Cable quality	Kabelfarbe Cable colour
10 m Kabel / 10 m cable						
1 16983 0	625246	2	10 m	AT-N05V3V3-F 3G1,5	BREmaxX®	Rot / Red
1 16987 0	630134	2	10 m	AT-N05V3V3-F 3G1,5	BREmaxX®	Schwarz / Black
1 16981 0	603534	2	10 m	AT-N05V3V3-F 3G1,5	BREmaxX®	Blau / Blue
15 m Kabel / 15 m cable						
1 16989 0	630158	2	15 m	AT-N05V3V3-F 3G1,5	BREmaxX®	Schwarz / Black
20 m Kabel / 20 m cable						
1 16176 0	186006	2	20 m	AT-N05V3V3-F 3G1,5	BREmaxX®	Rot / Red
25 m Kabel / 25 m cable						
1 16984 0	625307	2	25 m	AT-N05V3V3-F 3G1,5	BREmaxX®	Rot / Red
1 16990 0	630172	2	25 m	AT-N05V3V3-F 3G1,5	BREmaxX®	Schwarz / Black
1 16982 0	603541	2	25 m	AT-N05V3V3-F 3G1,5	BREmaxX®	Blau / Blue
50 m Kabel / 50 m cable						
1 16986 0	625321	2	50 m	AT-N05V3V3-F 3G1,5	BREmaxX®	Rot / Red

Design geschützt. / Design protected.



Qualitäts-Gummi-Verlängerungskabel IP 44

Für den kurzfristigen Einsatz im Freien, IP 44.

- Mit extra robustem Schutzkontakt-Stecker und -Kupplung mit Verschlusskappe.

Quality Extension Cable Of Rubber IP 44

For short-term use outdoors, IP 44.

- With extra robust earthed plug and socket.



Artikel-Nr. Article No.	Barcode 4007123...	VPE UP	Kabellänge Cable length	Kabelbezeichnung Cable	Kabelqualität Cable quality	Kabelfarbe Cable colour
5 m Kabel / 5 m cable						
1 16142 0	167012	5	5 m	H05RR-F 3G1,5	Gummi / Rubber	Schwarz / Black
10 m Kabel / 10 m cable						
1 16145 0	009558	3	10 m	H05RR-F 3G1,5	Gummi / Rubber	Schwarz / Black
25 m Kabel / 25 m cable						
1 16147 0	000364	3	25 m	H05RR-F 3G1,5	Gummi / Rubber	Schwarz / Black

Design geschützt. / Design protected.



Überspannungs- & Blitzschutz

Steckdosenleisten, Schaltgeräte & Adapter

Stromverteilung

Leuchten & Leuchtmittel

Solar-Technik

Haus- & Sicherheitstechnik, Hausautomation

Geräte für Werkstatt, Haus & Garten

Arbeitsböcke & Leitern

Werbemittel & Modulwände



Qualitäts-Kunststoff-Verlängerungskabel mit Flachstecker

Für den Einsatz Innen, IP 20.

- Mit innovativem, praktischem, platzsparendem Schutzkontakt-Flachstecker und -Kupplung.
- Mit ausklappbarem Griff - Ausstecken ohne Kraftaufwand.
- Mit Kinderschutz.

Quality Plastic Extension Cable with Flat Plug

For normal use in dry conditions, IP 20.

- With innovative, practical, space-saving earthed flat plug and connector socket.
- With foldout handle for effortless unplugging.
- With childproof sockets.

Artikel-Nr. Article No.	Barcode 4007123...	VPE UP	Kabellänge Cable length	Kabelbezeichnung Cable	Kabelqualität Cable quality	Kabelfarbe Cable colour
2 m Kabel / 2 m cable						
1 16898 0 220	644513	10	2 m	H05VV-F 3G1,5	Kunststoff / Plastic	Weiß / White
1 16898 0 020	644506	10	2 m	H05VV-F 3G1,5	Kunststoff / Plastic	Schwarz / Black
3 m Kabel / 3 m cable						
1 16898 0 230	644568	10	3 m	H05VV-F 3G1,5	Kunststoff / Plastic	Weiß / White
1 16898 0 030	644544	10	3 m	H05VV-F 3G1,5	Kunststoff / Plastic	Schwarz / Black
5 m Kabel / 5 m cable						
1 16898 0 250	644605	10	5 m	H05VV-F 3G1,5	Kunststoff / Plastic	Weiß / White
1 16898 0 050	644582	10	5 m	H05VV-F 3G1,5	Kunststoff / Plastic	Schwarz / Black
10 m Kabel / 10 m cable						
1 16898 0 210	644643	5	10 m	H05VV-F 3G1,5	Kunststoff / Plastic	Weiß / White
1 16898 0 010	644629	5	10 m	H05VV-F 3G1,5	Kunststoff / Plastic	Schwarz / Black





Qualitäts-Kunststoff-Verlängerungskabel

Für den Einsatz Innen, IP 20.

- Mit Schutzkontakt-Stecker und -Kupplung.
- Mit Kinderschutz.

Quality Extension Cable Of Plastic

For normal use in dry conditions, IP 20.

- With earthed plug and socket.
- With childproof sockets.

Artikel-Nr. Article No.	Barcode 4007123...	VPE UP	Kabellänge Cable length	Kabelbezeichnung Cable	Kabelqualität Cable quality	Kabelfarbe Cable colour
2 m Kabel / 2 m cable						
1 16812 0 015	251933	10	2 m	H05VV-F 3G1,5	Kunststoff / Plastic	Weiß / White
1 16501 0 015	251940	10	2 m	H05VV-F 3G1,5	Kunststoff / Plastic	Schwarz / Black

3 m Kabel / 3 m cable						
1 16843 0	022731	10	3 m	H05VV-F 3G1,5	Kunststoff / Plastic	Weiß / White
1 16543 0	022816	10	3 m	H05VV-F 3G1,5	Kunststoff / Plastic	Schwarz / Black

5 m Kabel / 5 m cable						
1 16844 0	022748	10	5 m	H05VV-F 3G1,5	Kunststoff / Plastic	Weiß / White
1 16544 0	022823	10	5 m	H05VV-F 3G1,5	Kunststoff / Plastic	Schwarz / Black

Design geschützt. / Design protected.



Qualitäts-Kunststoff-Verlängerungskabel

Für den Einsatz Innen, IP 20.

- Mit Schutzkontakt-Stecker und -Kupplung.
- Mit Kinderschutz.

Quality Extension Cable Of Plastic

For normal use in dry conditions, IP 20.

- With earthed plug and socket.
- With childproof sockets.

Artikel-Nr. Article No.	Barcode 4007123...	VPE UP	Kabellänge Cable length	Kabelbezeichnung Cable	Kabelqualität Cable quality	Kabelfarbe Cable colour
10 m Kabel / 10 m cable						
1 16846 0	022755	5	10 m	H05VV-F 3G1,5	Kunststoff / Plastic	Weiß / White
1 16746 0	019656	5	10 m	H05VV-F 3G1,5	Kunststoff / Plastic	Rot / Red
1 16546 0	000326	5	10 m	H05VV-F 3G1,5	Kunststoff / Plastic	Schwarz / Black

25 m Kabel / 25 m cable						
1 16747 0	000340	4	25 m	H05VV-F 3G1,5	Kunststoff / Plastic	Rot / Red
1 16548 0	002368	4	25 m	H05VV-F 3G1,5	Kunststoff / Plastic	Schwarz / Black

Design geschützt. / Design protected.

Überspannungs- & Blitzschutz

Steckdosenleisten, Schaltgeräte & Adapter

Stromverteilung

Leuchten & Leuchtmittel

Solar-Technik

Haus- & Sicherheitstechnik, Hausautomation

Geräte für Werkstatt, Haus & Garten

Arbeitsböcke & Leitern

Werbemittel & Modulwände



Kunststoff-Verlängerungskabel

Für den Einsatz Innen, IP 20.

- Mit Euro-Stecker und Kupplung.
- Flachkabel für den Anschluss von Geräten mit max. 2,5 A.

Plastic Extension Cable

For normal use in dry conditions, IP 20.

- With Euro plug and socket.
- Flat cable for connecting appliances with a max. of 2.5 A.

Artikel-Nr. Article No.	Barcode 4007123...	VPE UP	Kabellänge Cable length	Kabelbezeichnung Cable	Kabelqualität Cable quality	Kabelfarbe Cable colour
3 m Kabel / 3 m cable						
1 16166 0	116980	10	3 m	H03VVH2-F 2x0,75	Kunststoff / Plastic	Weiß / White
1 16179 0	249732	10	3 m	H03VVH2-F 2x0,75	Kunststoff / Plastic	Schwarz / Black
5 m Kabel / 5 m cable						
1 16167 0	150397	10	5 m	H03VVH2-F 2x0,75	Kunststoff / Plastic	Weiß / White
1 16180 0	249749	10	5 m	H03VVH2-F 2x0,75	Kunststoff / Plastic	Schwarz / Black



Anschlusskabel

Connecting Cable



Artikel-Nr. Article No.	Barcode 4007123...	VPE UP	Kabellänge Cable length	Kabelbezeichnung Cable	Kabelqualität Cable quality	Kabelfarbe Cable colour	Stecker Plug
3 m RR-Kabel / 3 m RR cable							
1 16033 0	107315	2	3 m	H05RR-F 3G1,5	Gummi / Rubber	Schwarz / Black	Schutzkontakt-Stecker / Earthed Plug
1 16045 0	215218	2	3 m	H05RR-F 3G1,5	Gummi / Rubber	Rot / Red	Schutzkontakt-Stecker / Earthed Plug
3 m V3V3-Kabel / 3 m V3V3 cable							
1 16047 0	215379	2	3 m	AT-N07V3V3-F 3G1,5	BREMAXX	Orange	Gummistecker / Rubber plug
3 m RN-Kabel / 3 m RN cable							
1 16049 0	215393	2	3 m	H07RN-F 3G1,5	Gummi-Neopren / Rubber-Neoprene	Rot / Red	Gummistecker / Rubber plug
1 16048 0	215386	2	3 m	H07RN-F 3G1,5	Gummi-Neopren / Rubber-Neoprene	Schwarz / Black	Gummistecker / Rubber plug
5 m RN-Kabel / 5 m RN cable							
1 16069 0	642786	2	5 m	H07RN-F 3G1,0	Gummi-Neopren / Rubber-Neoprene	Schwarz / Black	mit angespitztem Stecker / with affined plug



Schutzadapterkabel FI IP 44

Für den Baustelleneinsatz und den ständigen Einsatz im Freien, IP 44.

- Bei Berührung von stromführenden Leitungen oder Teilen wird die Stromversorgung zum Schutz gegen gefährliche Körperströme bzw. elektrischen Schlag automatisch unterbrochen.
- Zur größtmöglichen Sicherheit bei der Verwendung von Elektrogeräten.
- Mit FI-Stecker IP 44 und spritzwassergeschützter Kupplung.
- Anzeige für Funktionskontrolle.
- Problemlose Bedienung: einfach in die Steckdose einstecken und gewünschtes Gerät anschließen.
- Auslösezeit: <30 ms.
- Auslösestrom: 30 mA.
- Betriebstemperatur: -25 °C bis 40 °C.

Protective-Adapter-Cable FI IP 44

For universal outdoor use and permanent use on sites, IP 44.

- When touched by current-conducting leads or parts, the current supply is automatically interrupted to protect against dangerous bodily injury and electric shocks.
- For the best possible protection when using electrical equipment.
- With RCD plug IP 44 and water-jet protected connector.
- Function test indicator.
- Easy to use: simply connect to socket and connect the required appliances.
- Cut-out time: <30 ms.
- Residual current: 30 mA.
- Working temperature: -25 °C bis 40 °C.



Artikel-Nr. Article No.	Barcode 4007123...	VPE UP	Kabellänge Cable length	Kabelbezeichnung Cable	Kabelqualität Cable quality	Kabelfarbe Cable colour
1 16037 0	111732	1	2 m	H07RN-F 3G1,5	Gummi-Neopren / Rubber-Neoprene	Schwarz / Black

Design geschützt. / Design protected.



Überspannungs- & Blitzschutz

Steckdosenleisten, Schaltgeräte & Adapter

Stromverteilung

Leuchten & Leuchtmittel

Solar-Technik

Haus- & Sicherheitstechnik, Hausautomation

Geräte für Werkstatt, Haus & Garten

Arbeitsböcke & Leitern

Werbemittel & Modulwände



Adapterkabel IP 44

Für den Baustelleneinsatz und den ständigen Einsatz im Freien, IP 44.

- Ideal für den harten Einsatz.

Adapter Cable IP 44

For universal outdoor use and permanent use on sites, IP 44.

- Ideal for hard outdoor use.

Artikel-Nr. Article No.	Barcode 4007123...	VPE UP	Kabellänge Cable length	Kabelbezeichnung Cable	Kabelqualität Cable quality	Kabelfarbe Cable colour	Stecker Plug	Anzahl Pole Number of poles	Kupplung Socket
1 13291 0	001521	1	1,5 m	H07RN-F 3G1,5	Gummi-Neopren / Rubber-Neoprene	Schwarz / Black	230 V/16 A	3	CEE 230 V/16 A
1 13292 0	001538	1	1,5 m	H07RN-F 3G1,5	Gummi-Neopren / Rubber-Neoprene	Schwarz / Black	CEE 230 V/16 A	3	230 V/16 A
1 13296 0	048854	1	1,5 m	H07RN-F 3G1,5	Gummi-Neopren / Rubber-Neoprene	Schwarz / Black	CEE 400 V/16 A	5	230 V/16 A



CEE Verlängerungskabel 230 V IP 44

Für Baustelle, Industrie, Camping und Maritim, IP 44.

- Ideal für den harten Einsatz.
- Spezial-Gummikabel mit CEE-Stecker und Kupplung mit Verschlussklappe.

CEE Extension Cable 230 V IP 44

For site, industrial use, camping and yacht/marina, IP 44.

- Ideal for hard outdoor use.
- Special rubber extension cable with CEE-socket and plug with cap.

Artikel-Nr. Article No.	Barcode 4007123...	VPE UP	Kabellänge Cable length	Kabelbezeichnung Cable	Kabelqualität Cable quality	Kabelfarbe Cable colour	Stecker Plug	Kupplung Socket
1,5 mm² Kabel / 1,5 mm² cable								
1 16765 0 110	650781	2	10 m	H07RN-F 3G1,5	Gummi-Neopren / Rubber-Neoprene	Schwarz / Black	CEE 230 V/16 A	CEE 230 V/16 A
2,5 mm² Kabel / 2,5 mm² cable								
1 16765 0 210	650798	2	10 m	H07RN-F 3G2,5	Gummi-Neopren / Rubber-Neoprene	Schwarz / Black	CEE 230 V/16 A	CEE 230 V/16 A
1 16765 0 225	650866	2	25 m	H07RN-F 3G2,5	Gummi-Neopren / Rubber-Neoprene	Schwarz / Black	CEE 230 V/16 A	CEE 230 V/16 A



Überspannungs- & Blitzschutz

Steckdoseleisten, Schaltgeräte & Adapter

Stromverteilung

Leuchten & Leuchtmittel

Solar-Technik

Haus- & Sicherheitstechnik, Hausautomation

Geräte für Werkstatt, Haus & Garten

Arbeitsböcke & Leitern

Werbemittel & Modulwände



CEE Verlängerungskabel IP 44

Für den Baustelleneinsatz und den ständigen Einsatz im Freien, IP 44.

- Ideal für den harten Einsatz.
- Spezial-Gummikabel mit CEE-Stecker und Kupplung mit Verschlussklappe.

CEE Extension Cable IP 44

For universal outdoor use and permanent use on sites, IP 44.

- Ideal for hard outdoor use.
- Special rubber extension cable with CEE-socket and plug with cap.



Artikel-Nr. Article No.	Barcode 4007123...	VPE UP	Kabellänge Cable length	Kabelbezeichnung Cable	Kabelqualität Cable quality	Kabelfarbe Cable colour	Stecker Plug	Kupplung Socket	Anzahl Pole Number of poles
1,5 mm² Kabel / 1.5 mm² cable									
1 16771 0	005796	1	10 m	H07RN-F 5G1,5	Gummi-Neopren / Rubber-Neoprene	Schwarz / Black	CEE 400 V/16 A	CEE 400 V/16 A	5
1 16773 0	005826	1	30 m	H07RN-F 5G1,5	Gummi-Neopren / Rubber-Neoprene	Schwarz / Black	CEE 400 V/16 A	CEE 400 V/16 A	5
2,5 mm² Kabel / 2.5 mm² cable									
1 16774 0	018239	1	10 m	H07RN-F 5G2,5	Gummi-Neopren / Rubber-Neoprene	Schwarz / Black	CEE 400 V/16 A	CEE 400 V/16 A	5
1 16772 0	021550	1	25 m	H07RN-F 5G2,5	Gummi-Neopren / Rubber-Neoprene	Schwarz / Black	CEE 400 V/16 A	CEE 400 V/16 A	5
4,0 mm² Kabel / 4.0 mm² cable									
1 16797 0	029112	1	10 m	H07RN-F 5G4,0	Gummi-Neopren / Rubber-Neoprene	Schwarz / Black	CEE 400 V/32 A	CEE 400 V/32 A	5
1 16850 0	190867	1	25 m	H07RN-F 5G4,0	Gummi-Neopren / Rubber-Neoprene	Schwarz / Black	CEE 400 V/32 A	CEE 400 V/32 A	5



BREmaxX® CEE Verlängerungskabel IP 44

Für den Einsatz im Freien, IP 44.

- BREmaxX® Kabel - einsetzbar bis -35 °C, öl- und UV-beständig und mechanisch hoch belastbar.
- Ausgezeichnete Abriebfestigkeit.
- Verlängerungsleitung mit CEE-Stecker und -Kupplung 400 V/16 A, 5-polig.

BREmaxX® CEE Extension Cable IP 44

Practical and suitable for outdoor use, IP 44.

- BREmaxX® cable - anti-freezing, highly flexible down to -35 °C, oil and UV resistant, high mechanical loading capacity.
- Excellent abrasion resistance.
- Extension lead with CEE socket and plug 400 V/16 A, 5 pin.



Artikel-Nr. Article No.	Barcode 4007123...	VPE UP	Kabellänge Cable length	Kabelbezeichnung Cable	Kabelqualität Cable quality	Kabelfarbe Cable colour
1 16858 0	151929	1	10 m	AT-N07V3V3-F 5G1,5	BREmaxX®	Signalrot / Signal red
1 16859 0	151936	1	25 m	AT-N07V3V3-F 5G1,5	BREmaxX®	Signalrot / Signal red



Steckdoseneinsatz-Montageplatte 3-fach IP 44

- Für brennenstuhl® Kabeltrommeln und Kabelboxen.
- Steckdosen spritzwassergeschützt, mit selbstschließenden Deckeln.

Extension Socket Inlay Mounting Plate 3-Way IP 44

- For brennenstuhl® cable reels and box reels.
- Water-jet protected socket outlets with self-closing protective caps.



Artikel-Nr. Article No.	Barcode 4007123...	VPE UP	Steckdosen Socket	Farbe Colour	Extras Feature
1 08109 0	148370	1	3 x 230 V/16 A	Schwarz / Black	Thermostat mit Kontroll-Leuchte / Thermostat with control lamp



Steckdoseneinsatz-Montageplatte 4-fach IP 20

- Für brennenstuhl® Kabeltrommeln und Kabelboxen.
- Steckdosen mit selbstschließenden Deckeln.

4-Way Socket Outlet Assembly Unit IP 20

- For brennenstuhl® cable reels and box reels.
- Socket outlets with self-closing protective caps.

Artikel-Nr. Article No.	Barcode 4007123...	VPE UP	Steckdosen Socket	Farbe Colour	Extras Feature
1 08108 0	148363	1	4 x 230 V/16 A	Schwarz / Black	Thermostat mit Kontroll-Leuchte / Thermostat with control lamp



Safe-Box BIG IP 44

Für mehr Sicherheit bei Kabelsteckverbindungen, auch im Freien, IP 44.

- Extra große Safe-Box zur sicheren Verbindung von Stecker und Kupplung und zum Schutz vor Nässe.
- Ideal auch für besonders große Steckverbindungen und großvolumige Exportversionen.
- Bestens geeignet für den Einsatz z.B. beim Camping, im Garten beim Rasenmähen, für die Fest- oder Weihnachtsbeleuchtung oder bei Arbeiten mit elektrischen Geräten im Außenbereich.
- Sehr empfehlenswert auch als Schutz für Kleinkinder.

Safe-Box BIG IP 44

For extra safety when connecting cables, even outdoors, IP 44.

- Extra large Safe-Box for safe connection of plug and socket and to protect from damp.
- Ideal for particularly large plugs and sockets, especially larger export versions.
- Most suitable for use when camping, mowing the lawn, for seasonal or Christmas lighting, or when working with electrical equipment outdoors.
- Recommended as additional protection for small children as well.



Artikel-Nr. Article No.	Barcode 4007123...	VPE UP
1 16044 0	170784	10



Safe-Box

Für mehr Sicherheit bei Kabelsteckverbindungen.

- Idealer Schutz vor ungewolltem Trennen der Steckverbindung, sowie vor Verschmutzung und Beschädigung.
- Bestens geeignet für den Einsatz elektrischer Geräte die ein Verlängerungskabel erfordern.
- Sehr empfehlenswert auch als Schutz für Kleinkinder.

Safe-Box

For additional safety when connecting extension cables.

- Ideal protection against accidental disconnection of the plug connection, as well as from dirt and damage.
- Most suitable for working with electrical equipment that require an extension cable.
- Recommended as additional protection for small children as well.



Artikel-Nr. Article No.	Barcode 4007123...	VPE UP
1 16040 0	112036	10



Overvoltage/
Surge Protection

Multi-way-Extensions
& Plug-in Appliances

Power Distribution

Lighting

Solar Technology

Home Security & Safety,
Home Automation

Home, Workshop & DIY

Trestles & Ladders

Advertising Media
& Displays

Die neuen kompakten Gummi-Stromverteiler

The new compact rubber power distributors



Kraftwerke to go!

Power pack to go!



Kompaktes Kraftpaket im Gummimantel

Unzerbrechlich und hart im Nehmen, aber weich genug um nichts krumm zu nehmen!

Compact power pack made of quality rubber compound (TPE)

Unbreakable and extremely tough, but soft enough to withstand every day use!



Wehleidig sein gilt nicht!

Beständig gegen Öle, Fette, Benzin, Säuren, UV- und Ozonstrahlung.

No self-pity here!

Resistant against oils, fats, petrol, acids, UV and ozone radiation.



Power aus allen Richtungen!

Dank cleverer Bauform sind an allen 4 Seiten Steckdosen integriert.

Wer noch mehr Power braucht, kann auch mehrere Verteiler stapeln.

Power from all directions!

Thanks to its clever design, sockets are integrated on all 4 sides.

Anyone who needs even more power can stack several distributors.



Leistung ohne Mühe - mit Sicherheitsreserven.

Auf Nummer sicher gehen mit Sicherungsautomaten

- Die Lebensversicherung wenn's drauf ankommt.

Power without any effort and with safety reserves.

Be on the safe side with circuit breakers

- the life insurance when it really matters.



Tragbarer Stromverteiler BSV 4 IP 44

Für den Baustelleneinsatz und den ständigen Einsatz im Freien, IP 44.

- Robustes kunststoffbeschichtetes Stahlrohrgestell für sicheren Stand und zusätzlichen Gehäuseschutz.
- Mit ergonomisch geformtem Tragegriff für bequemen Transport.
- Rückseitig praktische Aufwickelvorrichtung für das Anschlusskabel.
- Ölbeständiges Gummikabel für ständige Verwendung im Außenbereich.
- Mit FI-Personenschutz-Schalter 30 mA für mehr Sicherheit.
- Jede Schutzkontakt-Steckdose einzeln abgesichert und mit 16 A einzeln belastbar.
- Schutzabdeckungen für Sicherungen, abschließbar.

Mobile Power Distributor BSV 4 IP 44

For universal outdoor use and permanent use on sites, IP 44.

- Robust, plastic-coated steel-tube frame for steady position and additional protection for housing.
- With an ergonomic carrying handle for comfortable carrying.
- Practical rewinding device on the back for cable storage.
- Oil resistant rubber cable for permanent outside use.
- With RCD circuit breaker 30 mA for extra safety.
- Every earthed socket is individually fused and can be loaded with 16 A.
- Protective cover for fuses, lockable.



Artikel-Nr. Article No.	Barcode 4007123...	VPE UP	Kabellänge Cable length	Kabelbezeichnung Cable	Stecker Plug	Steckdosen Socket	Absicherung Protection
BSV 4/2 32 FS IP 44							
1 15490 0 010	654437	1	2 m	H07RN-F 5G4,0	CEE 400 V/32 A 5-polig/-pin	1 x CEE 400 V/16 A 5-polig/-pin 2 x CEE 400 V/32 A 5-polig/-pin 4 x 230 V/16 A	1 x FI 40 A 4-polig/-pin, 30 mA 4 x LS 230 V/16 A 1-polig/-pin 1 x LS 400 V/16 A 3-polig/-pin

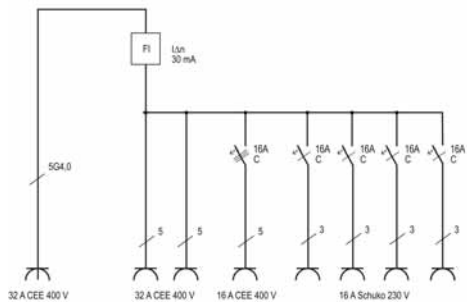

BSV 4/32 2 FS IP 44

1 15490 0 020	654253	1	2 m	H07RN-F 5G4,0	CEE 400 V/32 A 5-polig/-pin	2 x CEE 400 V/16 A 5-polig/-pin 1 x CEE 400 V/32 A 5-polig/-pin 4 x 230 V/16 A	1 x FI 40 A 4-polig/-pin, 30 mA 4 x LS 230 V/16 A 1-polig/-pin 1 x LS 400 V/16 A 3-polig/-pin
---------------	--------	---	-----	---------------	-----------------------------	--	---

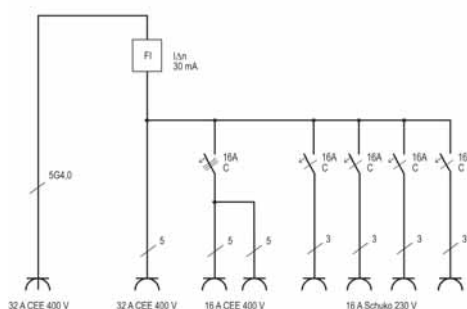

Lieferbar ab Mai 2018. / Available as from May 2018.

Überspannungs- & Blitzschutz

Steckdosenleisten, Schaltgeräte & Adapter

Stromverteilung

Leuchten & Leuchtmittel

Solar-Technik

Haus- & Sicherheitstechnik, Hausautomation

Geräte für Werkstatt, Haus & Garten

Arbeitsböcke & Leitern

Werbemittel & Modulwände



Wandverteiler IP 44

Kompakter, praktischer Baustromverteiler, IP 44.

- Robustes, bruch- und schlagfestes Kunststoffgehäuse.
- Zur stabilen Wandbefestigung geeignet.
- Mit ergonomisch geformtem Tragegriff für bequemen Transport.
- Anschlussfertig verdrahtet.
- Schutzabdeckung für Sicherungen.
- Mit FI-Personenschutz-Schalter 30 mA für mehr Sicherheit.
- Schutzkontakt-Steckdosen auf allen 3 Phasen verteilt.

Distribution Box IP 44

Compact, easy to use power distribution box for construction sites, IP 44.

- Robust, break and impact resistant plastic casing.
- Suitable for robust wall mounting.
- With an ergonomic carrying handle for comfortable carrying.
- Pre-wired and ready for connection.
- Protective cover for fuses.
- With RCD circuit breaker 30 mA for extra safety.
- Earthed sockets distributed to all 3 phases.



Artikel-Nr. Article No.	Barcode	VPE UP	Anbaustecker Connector	Steckdosen Socket	Absicherung Protection
Wandverteiler 4/16 IP 44 / Distribution Box 4/16 IP 44					
1 15489 0 010	644292	1	CEE 400 V/16 A 5-polig/5-pin	2 x CEE 400 V/16 A 5-polig/-pin 4 x 230 V/16 A	3 x LS 230 V/16 A 1-polig/-pin 1 x FI 40 A 4-polig/-pin, 30 mA

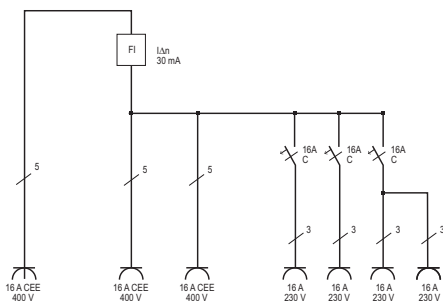

Wandverteiler 4/32 IP 44 / Distribution Box 4/32 IP 44					
1 15489 0 020	650361	1	CEE 400 V/32 A 5-polig/-pin	1 x CEE 400 V/16 A 5-polig/-pin 1 x CEE 400 V/32 A 5-polig/-pin 4 x 230 V/16 A	4 x LS 230 V/16 A 1-polig/-pin 1 x LS 400 V/16 A 3-polig/-pin 1 x FI 40 A 4-polig/-pin, 30 mA

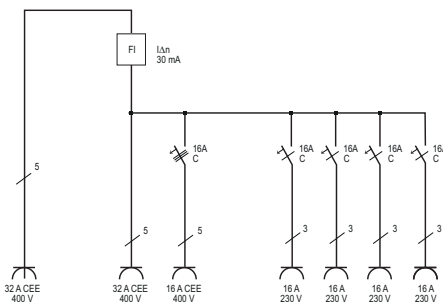

Lieferbar ab Juni 2018. / Available as from June 2018.



Kompakter Gummi-Stromverteiler BSV 3 LS E/16 2 IP 44

Für den Baustelleneinsatz und den ständigen Einsatz im Freien, IP 44.

- Stapelbares, spritzwassergeschütztes Gehäuse aus einer Spezial-Gummimischung für Dauerbelastung.
- Unzerbrechlich, schlagfest, alterungs- und witterungsbeständig.
- Beständig gegen Öle, Fette, Benzin und Säuren, UV- und Ozonstrahlung.
- Temperaturbeständigkeit des Gehäuses -30 °C bis +80 °C.
- Qualitätssteckdosen nach VDE 620-1.
- Stabiler Metalltragegriff.
- Ölbeständiges Gummikabel für ständige Verwendung im Außenbereich.

Compact Rubber Power Distributor BSV 3 LS E/16 2 IP 44

For universal outdoor use and permanent use on sites, IP 44.

- Stackable, splash-proof housing made from a special rubber compound for continuous load.
- Unbreakable, impact resistant, ageing and weather resistant.
- Resistant against oils, fats, petrol, acids, UV and ozone radiation.
- Housing resistant to temperatures from -30 °C to +80 °C.
- Quality sockets in accordance with VDE 620-1.
- Sturdy metal carrying handle.
- Oil resistant rubber cable for permanent outside use.



Artikel-Nr. Article No.	Barcode 4007123...	VPE UP	Kabellänge Cable length	Kabelbezeichnung Cable	Stecker Plug	Steckdosen Socket
1 15368 0 100	654482	1	1 m	H07RN-F 5G1,5	CEE 400 V/16 A 5-polig / CEE 400 V/16 A 5-pin	3 x CEE 400 V/16 A 5-polig/-pin 3 x 230 V/16 A

Lieferbar ab Mai 2018. / Available as from May 2018.



Kompakter Gummi-Stromverteiler BSV 3/32 2 IP 44

Für den Baustelleneinsatz und den ständigen Einsatz im Freien, IP 44.

- Stapelbares, spritzwassergeschütztes Gehäuse aus einer Spezial-Gummimischung für Dauerbelastung.
- Unzerbrechlich, schlagfest, alterungs- und witterungsbeständig.
- Beständig gegen Öle, Fette, Benzin und Säuren, UV- und Ozonstrahlung.
- Temperaturbeständigkeit des Gehäuses -30 °C bis +80 °C.
- Qualitätssteckdosen nach VDE 620-1.
- Zertifizierte Sicherungsautomaten für Ihre Sicherheit.
- Stabiler Metalltragegriff.
- Ölbeständiges Gummikabel für ständige Verwendung im Außenbereich.
- Je 2 Schutzkontakt-Steckdosen auf getrennten Phasen verteilt.

Compact Rubber Power Distributor BSV 3/32 2 IP 44

For universal outdoor use and permanent use on sites, IP 44.

- Stackable, splash-proof housing made from a special rubber compound for continuous load.
- Unbreakable, impact resistant, ageing and weather resistant.
- Resistant against oils, fats, petrol, acids, UV and ozone radiation.
- Housing resistant to temperatures from -30 °C to +80 °C.
- Quality sockets in accordance with VDE 620-1.
- Certified circuit breakers for your safety.
- Sturdy metal carrying handle.
- Oil resistant rubber cable for permanent outside use.
- Earthed sockets in pairs with different phases.



Artikel-Nr. Article No.	Barcode 4007123...	VPE UP	Kabellänge Cable length	Kabelbezeichnung Cable	Stecker Plug	Steckdosen Socket	Absicherung Protection
1 15369 0 400	654499	1	2 m	H07RN-F 5G4,0	CEE 400 V/32 A 5-polig/-pin	2 x CEE 5-polig/-pin 400 V/16 A 1 x CEE 5-polig/-pin 400 V/32 A 4 x 230 V/16 A	2 x LS 400 V/16 A 3-polig/-pin 2 x LS 230 V/16 A 1-polig/-pin

Lieferbar ab Mai 2018. / Available as from May 2018.

Überspannungs- & Blitzschutz

Steckdosenleisten, Schaltgeräte & Adapter

Stromverteilung

Leuchten & Leuchtmittel

Solar-Technik

Haus- & Sicherheitstechnik, Hausautomation

Geräte für Werkstatt, Haus & Garten

Arbeitsböcke & Leitern

Werkmittel & Modulwände



Kompakter Gummi-Stromverteiler BSV 3 FI/16 2 IP 44

Für den Baustelleneinsatz und den ständigen Einsatz im Freien, IP 44.

- Stapelbares, spritzwassergeschütztes Gehäuse aus einer Spezial-Gummimischung für Dauerbelastung.
- Unzerbrechlich, schlagfest, alterungs- und witterungsbeständig.
- Beständig gegen Öle, Fette, Benzin und Säuren, UV- und Ozonstrahlung.
- Temperaturbeständigkeit des Gehäuses -30 °C bis +80 °C.
- Qualitätssteckdosen nach VDE 620-1.
- Zertifizierte Sicherungsautomaten für Ihre Sicherheit.
- Stabiler Metalltragegriff.
- Ölbeständiges Gummikabel für ständige Verwendung im Außenbereich.
- Schutzkontakt-Steckdosen auf 3 getrennten Phasen verteilt.

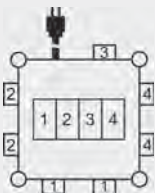

Compact Rubber Power Distributor BSV 3 FI/16 2 IP 44

For universal outdoor use and permanent use on sites, IP 44.

- Stackable, splash-proof housing made from a special rubber compound for continuous load.
- Unbreakable, impact resistant, ageing and weather resistant.
- Resistant against oils, fats, petrol, acids, UV and ozone radiation.
- Housing resistant to temperatures from -30 °C to +80 °C.
- Quality sockets in accordance with VDE 620-1.
- Certified circuit breakers for your safety.
- Sturdy metal carrying handle.
- Oil resistant rubber cable for permanent outside use.
- Earthed sockets with 3 different phases.



Artikel-Nr. Article No.	Barcode 4007123...	VPE UP	Kabellänge Cable length	Kabelbezeichnung Cable	Stecker Plug	Steckdosen Socket	Absicherung Protection
1 15369 0 200	654475	1	2 m	H07RN-F 5G2,5	CEE 400 V/16 A, 5-polig/-pin	2 x CEE 400 V/16 A 5-polig/-pin 5 x 230 V/16 A	3x LS 230 V/16 A 1-polig/-pin 1x FI 40 A 4-polig/-pin 30mA

Lieferbar ab Mai 2018. / Available as from May 2018.





Kompakter Kleinstromverteiler BKV 2/4 G IP 44

Für den Baustelleneinsatz und den ständigen Einsatz im Freien, IP 44.

- Stabiles, schlagfestes Kunststoffgehäuse, spritzwassergeschützt.
- Robustes, verzinktes Stahlrohrgestell für sicheren Stand.
- Ölbeständiges Gummikabel für ständige Verwendung im Außenbereich.
- Schutzkontakt-Steckdosen auf allen 3 Phasen verteilt.

Small Energy Station BKV 2/4 G IP 44

For universal outdoor use and permanent use on sites, IP 44.

- Solid, break-resistant plastic housing, jet-water protected.
- Fitted to a robust steel-tube frame for safe standing.
- Oil resistant rubber cable for permanent outside use.
- Earthed sockets distributed to all 3 phases.



Artikel-Nr. Article No.	Barcode 4007123...	VPE UP	Kabellänge Cable length	Kabelbezeichnung Cable	Stecker Plug	Steckdosen Socket
1 15375 0	075539	1	2 m	H07RN-F 5G1,5	CEE 400 V/16 A 5-polig/-pin	2 x CEE 400 V/16 A 5-polig/-pin 4 x 230 V/16 A



Kompakter Kleinstromverteiler BKV 2/4 T IP 44

Für den Baustelleneinsatz und den ständigen Einsatz im Freien, IP 44.

- Stabiles, schlagfestes Kunststoffgehäuse, spritzwassergeschützt.
- Mit Tragegriff.
- Ölbeständiges Gummikabel für ständige Verwendung im Außenbereich.
- Schutzkontakt-Steckdosen auf allen 3 Phasen verteilt.

Small Energy Station BKV 2/4 T IP 44

For universal outdoor use and permanent use on sites, IP 44.

- Solid, break-resistant plastic housing, jet-water protected.
- Equipped with a comfortable handle for easy carrying.
- Oil resistant rubber cable for permanent outside use.
- Earthed sockets distributed to all 3 phases.



Artikel-Nr. Article No.	Barcode 4007123...	VPE UP	Kabellänge Cable length	Kabelbezeichnung Cable	Stecker Plug	Steckdosen Socket
1 15365 0	075522	1	2 m	H07RN-F 5G1,5	CEE 400 V/16 A 5-polig/-pin	2x CEE 400 V/16 A 5-polig/-pin 4x 230 V/16 A

Überspannungs- & Blitzschutz

Steckdosenleisten, Schaltgeräte & Adapter

Stromverteilung

Leuchten & Leuchtmittel

Solar-Technik

Haus- & Sicherheitstechnik, Hausautomation

Geräte für Werkstatt, Haus & Garten

Arbeitsböcke & Leitern

Werbemittel & Modulwände



Stromstation CEE 1 IP 44

Für den Baustelleneinsatz und den ständigen Einsatz im Freien. Spritzwassergeschützt, IP 44.

- Ideal für den harten Einsatz.
- Gehäuse aus hochbruchfestem Kunststoff.
- Praktische Aufwickelvorrichtung zur Aufbewahrung des Kabels.
- Für Wandaufhängung geeignet.

Energy Station CEE 1 IP 44

For use on site or permanent outdoor use. Protected against splashing water, IP 44.

- Ideal for hard outdoor use.
- Casing made of break-resistant special plastic.
- Practical winding system for protection of cable.
- Also suitable for wall-fixing.



Artikel-Nr. Article No.	Barcode 4007123...	VPE UP	Kabellänge Cable length	Kabelbezeichnung Cable	Kabelfarbe Cable colour	Stecker Plug	Steckdosen Socket
1 15160 0	021697	1	2 m	H07RN-F 5G1,5	Schwarz / Black	400 V/16 A 5-polig/-pin	1 x CEE 400 V/16 A 5-polig/-pin 3 x 230 V/16 A



Baustellenkabel IP 54 mit Powerblock

Für den Baustelleneinsatz und den ständigen Einsatz im Freien. Staub- und spritzwassergeschützt, IP 54.

- Ideal für den harten Einsatz.
- Hochwertiger schlag- und bruchfester Steckdosenblock.
- 4 staub- und spritzwassergeschützte Steckdosen in 45°-Anordnung mit selbstschließenden Klappdeckeln zum Schutz vor Verschmutzung.
- Mit klappbarem Metallhaken.

Heavy-Duty Rubber Cable IP 54 with Powerblock

For use on site or permanent outdoor use. Dust protected and splash-proof, IP 54.

- Ideal for hard outdoor use.
- Top quality, with break-resistant plastic housing.
- 4 dust- and water-jet protected safety socket outlets with self-closing protective caps against dust and contamination.
- With hinged metal hanging hook.



Artikel-Nr. Article No.	Barcode 4007123...	VPE UP	Kabellänge Cable length	Kabelbezeichnung Cable	Kabelqualität Cable quality	Kabelfarbe Cable colour	Steckdosen Socket
1,5 mm² Kabel / 1.5 mm² cable							
1 16920 0 010	647750	1	5 m	H07RN-F 3G1,5	Gummi-Neopren / Rubber-Neoprene	Schwarz / Black	4
1 15174 0 010	647767	1	10 m	H07RN-F 3G1,5	Gummi-Neopren / Rubber-Neoprene	Schwarz / Black	4



Verlängerungskabel IP 44 mit Powerblock

Für den kurzfristigen Einsatz im Freien, IP 44.

- Mit Schutzkontakt-Stecker und 4-fach Steckdosen-Powerblock.
- Das **BREMAXX*** Kabel ist extrem stabil, einsetzbar bis -35 °C, öl- und UV-beständig und zudem extrem abriebfest.
- Mit klappbarem Metallhaken.

Extension Cable IP 44 with Powerblock

For short-term use outdoors, IP 44.

- With earthed plug and powerblock.
- The **BREMAXX*** cable is extremely sturdy, highly flexible even at low temperature down to -35 °C, oil- and UV-resistant and highly abrasion-resistant.
- With hinged metal hanging hook.



Artikel-Nr. Article No.	Barcode 4007123...	VPE UP	Kabellänge Cable length	Kabelbezeichnung Cable	Kabelqualität Cable quality	Kabelfarbe Cable colour	Steckdosen Socket
1 16175 0 010	647774	5	5 m	AT-N05V3V3-F 3G1,5	BREMAXX *	Blau / Blue	4



Schutzadapterkabel FI IP 54 mit Powerblock

Für den Baustelleneinsatz und den ständigen Einsatz im Freien, IP 54.

- Ideal für den harten Einsatz.
- FI-Stecker 30 mA schützt vor gefährlichen Stromunfällen.
- Anzeige für Funktionskontrolle.
- Bei Berührung von stromführenden Leitungen oder Teilen wird die Stromversorgung zum Schutz gegen gefährliche Körperströme bzw. elektrischen Schlag automatisch unterbrochen.
- Qualitäts-Gummikabel mit 4-fach staub- und spritzwassergeschützten Steckdosen-Powerblock.
- Auslösezeit: <30 ms.
- Auslösestrom: 30 mA.
- Betriebstemperatur: -25 °C bis 40 °C.

RCD Protected Cable IP 54 with Powerblock

For universal outdoor use and permanent use on sites, IP 54.

- Ideal for hard outdoor use.
- With circuit breaker plug 30 mA to protect against electrical shocks.
- Function test indicator.
- When touched by current-conducting leads or parts, the current supply is automatically interrupted to protect against dangerous bodily injury and electric shocks.
- Quality rubber cable with 4-way dust- and water-jet protected safety socket outlets.
- Cut-out time: <30 ms.
- Residual current: 30 mA.
- Working temperature: -25 °C bis 40 °C.



Artikel-Nr. Article No.	Barcode 4007123...	VPE UP	Kabellänge Cable length	Kabelbezeichnung Cable	Kabelqualität Cable quality	Kabelfarbe Cable colour	Steckdosen Socket
1 16872 0 010	647736	1	5 m	H07RN-F 3G1,5	Gummi-Neopren / Rubber-Neoprene	Schwarz / Black	4
1 16873 0 010	647743	1	10 m	H07RN-F 3G1,5	Gummi-Neopren / Rubber-Neoprene	Schwarz / Black	4

Überspannungs- & Blitzschutz
Steckdosenleisten, Schaltgeräte & Adapter
Stromverteilung
Leuchten & Leuchtmittel
Solar-Technik
Haus- & Sicherheitstechnik, Hausautomation
Geräte für Werkstatt, Haus & Garten
Arbeitsböcke & Leitern
Werbemittel & Modulwände



Artikel-Nr. Article No.	Barcode 4007123...	VPE UP	Kabellänge Cable length	Kabelbezeichnung Cable	Kabelqualität Cable quality	Kabelfarbe Cable colour	Länge ca. Length approx.	Steckdosen Socket	Farbe Colour
1 15990 0 205	647507	1	2 m	H07RN-F 3G1,5	Gummi-Neopren / Rubber-Neoprene	Schwarz / Black	48 cm	5	Gelb / Yellow

Super-Solid SL 554 DE IP 54 Steckdosenverteiler

Für den Baustelleneinsatz und den ständigen Einsatz im Freien.
Staub- und spritzwassergeschützt, IP 54.

- Ein hochwertiges, schlag- und bruchfestes Kunststoffgehäuse mit großer und breiter Auflagefläche gewährleistet einfache Bedienung, festen Halt und sicheren Gebrauch.
- Beleuchteter 2-poliger Schalter mit Schutzhaube gegen Spritzwasser.
- Staub- und spritzwassergeschützte Steckdosen in größeren Abständen mit Dichtring und selbstschließenden Klappdeckeln zum Schutz vor Verschmutzung.
- Steckdosen mit Kinderschutz in praktischer 45°-Anordnung.
- Mit sehr stabilem Bügel zum Hängen oder Befestigen.

Super-Solid SL 554 DE IP 54 Extension Socket

For use on site or permanent outdoor use.
Dust protected and splash-proof, IP 54.

- The top quality and break-resistant plastic housing with a wide surface guarantees easy and safe operation.
- With illuminated 2-pole switch with protection cover.
- Dust- and splash-water protected, widely-spaced sockets fitted with seals and self-closing covers to protect against contamination.
- Childproof sockets in a practical 45° arrangement.
- With a very stable suspension bracket for wall fixing.



Artikel-Nr. Article No.	Barcode 4007123...	VPE UP	Kabellänge Cable length	Kabelbezeichnung Cable	Kabelqualität Cable quality	Kabelfarbe Cable colour	Länge ca. Length approx.	Steckdosen Socket	Farbe Colour
1 15990 0 805	647521	1	5 m	H07RN-F 3G1,5	Gummi-Neopren / Rubber-Neoprene	Schwarz / Black	48 cm	5	Gelb / Yellow

Super-Solid SL 554 DE FI IP 54 Steckdosenverteiler

Für den Baustelleneinsatz und den ständigen Einsatz im Freien.
Staub- und spritzwassergeschützt, IP 54.

- Ein hochwertiges, schlag- und bruchfestes Kunststoffgehäuse mit großer und breiter Auflagefläche gewährleistet einfache Bedienung, festen Halt und sicheren Gebrauch.
- Anschlussleitung mit FI-Steckerteil.
- FI-Stecker 30 mA schützt vor gefährlichen Stromunfällen.
- Beleuchteter 2-poliger Schalter mit Schutzhaube gegen Spritzwasser.
- Staub- und spritzwassergeschützte Steckdosen in größeren Abständen mit Dichtring und selbstschließenden Klappdeckeln zum Schutz vor Verschmutzung.
- Steckdosen mit Kinderschutz in praktischer 45°-Anordnung.
- Mit sehr stabilem Bügel zum Hängen oder Befestigen.

Super-Solid SL 554 DE FI IP 54 Extension Socket

For use on site or permanent outdoor use.
Dust protected and splash-proof, IP 54.

- The top quality and break-resistant plastic housing with a wide surface guarantees easy and safe operation.
- Connecting cable with an RCD plug.
- With circuit breaker plug 30 mA to protect against electrical shocks.
- With illuminated 2-pole switch with protection cover.
- Dust- and splash-water protected, widely-spaced sockets fitted with seals and self-closing covers to protect against contamination.
- Childproof sockets in a practical 45° arrangement.
- With a very stable suspension bracket for wall fixing.



Überspannungs- & Blitzschutz

Steckdosenleisten, Schaltgeräte & Adapter

Stromverteilung

Leuchten & Leuchtmittel

Solar-Technik

Haus- & Sicherheitstechnik, Hausautomation

Geräte für Werkstatt, Haus & Garten

Arbeitsböcke & Leitern

Werbemittel & Modulwände



Super-Solid SL 554 DE IP 54 Garten-Steckdosenverteiler

Für den Einsatz im Garten.
Staub- und spritzwassergeschützt, IP 54.

- Ein hochwertiges, schlag- und bruchfestes Kunststoffgehäuse mit großer und breiter Auflagefläche gewährleistet einfache Bedienung, festen Halt und sicheren Gebrauch.
- Beleuchteter 2-poliger Schalter mit Schutzhaube gegen Spritzwasser.
- Staub- und spritzwassergeschützte Steckdosen in größeren Abständen mit Dichtring und selbstschließenden Klappdeckeln zum Schutz vor Verschmutzung.
- Steckdosen in praktischer 45°-Anordnung.
- Mit sehr stabilem Bügel zum Hängen oder Befestigen.

Super-Solid SL 554 DE IP 54 Garden Extension Socket

For use in the garden.
Dust- and splashwater protected, IP 54.

- The top quality and break-resistant plastic housing with a wide surface guarantees easy and safe operation.
- With illuminated 2-pole switch with protection cover.
- Dust- and splash-water protected, widely-spaced sockets fitted with seals and self-closing covers to protect against contamination.
- Sockets in a practical 45° arrangement.
- With a very stable suspension bracket for wall fixing.



Artikel-Nr. Article No.	Barcode 4007123...	VPE UP	Kabellänge Cable length	Kabelbezeichnung Cable	Kabelqualität Cable quality	Kabelfarbe Cable colour	Länge ca. Length approx.	Steckdosen Socket	Farbe Colour
1 15991 0 215	647514	1	5 m	H07RN-F 3G1,5	Gummi-Neopren / Rubber-Neoprene	Schwarz / Black	48 cm	5	Grün / Green



Steckdosenverteiler IP 44

Für den Baustelleneinsatz und den ständigen Einsatz im Freien, IP 44 gemäß VDE.

- Steckdosen 230 V, mit selbstschließenden Deckeln, IP 44.
- Ca. 2 m Neopren-Anschlusskabel.
- Schraubaufnahmen zur Befestigung.

Extension Socket IP 44

Water-jet protected version for universal outdoor use and permanent use on sites, IP 44 acc. to VDE.

- 230 V plugs with self-closing protective caps, IP 44.
- Appr. 2 m Neoprene connecting cable.
- Screw holes for fastening.



Artikel-Nr. Article No.	Barcode 4007123...	VPE UP	Kabellänge Cable length	Kabelbezeichnung Cable	Kabelqualität Cable quality	Kabelfarbe Cable colour	Länge ca. Length approx.	Steckdosen Socket	Farbe Colour
1 15993 0	565269	4	2 m	H07RN-F 3G1,5	Gummi-Neopren / Rubber-Neoprene	Schwarz / Black	23 cm	2	Schwarz / Black
1 15996 0	575930	1	2 m	H07RN-F 3G1,5	Gummi-Neopren / Rubber-Neoprene	Schwarz / Black	41 cm	4	Schwarz / Black
1 15997 0	575978	1	2 m	H07RN-F 3G1,5	Gummi-Neopren / Rubber-Neoprene	Schwarz / Black	52 cm	6	Schwarz / Black



Gartensteckdose mit Erdspeiß IP 44

Der praktische, kleine Stromverteiler für den Garten.
Zum Anschluss von Gartenleuchten, Lichterketten, Radio, Elektrogrill usw.
Für den ständigen Einsatz im Freien, IP 44.

- Erdspeiß und Gehäuse sind aus stabilem, witterungsbeständigem Kunststoff.
- 2 oder 4 Steckdosen mit selbstschließenden Klappdeckeln.
- Neopren-Gummianschlussleitung mit Schutzkontakt-Stecker.

Socket Outlet With Earth Rod IP 44

Practical and small power distributor for the garden.
For connecting garden lights, party lights, radio, electric appliances, etc.
For permanent use outdoors. Protected against splashing water, IP 44.

- Earth rod and housing made of stable, weather-resistant plastic.
- 2 or 2 x 2 socket outlets with self-closing covers.
- With special rubber cable and water-jet protected earthed plug.



Artikel-Nr. Article No.	Barcode 4007123...	VPE UP	Kabellänge Cable length	Kabelbezeichnung Cable	Stecker Plug	Steckdosen Socket
1 15443 0	609178	1	1,4 m	H07RN-F 3G1,5	230 V/ 16 A	2 x 230 V/ 16 A
1 15444 0	609185	1	1,4 m	H07RN-F 3G1,5	230 V/ 16 A	4 x 230 V/ 16 A
1 15445 0	609208	1	10 m	H07RN-F 3G1,5	230 V/ 16 A	4 x 230 V/ 16 A

CEE Pendel Stromverteiler IP 44

Spritzwassergeschützt, IP 44.

- Schlagfestes Kunststoff-Gehäuse mit großem Werkzeug-Haken.
- Mit 3 Schutzkontakt-Steckdosen 230 V und 1 CEE-Steckdose 5-polig, 400 V/16 A.
- Mit 3 m stabiler, verzinkter Stahl-Gliederkette.
- Für variablen Strom in jeder Arbeitshöhe.
- Arbeiten ohne Kabel-Gewirr am Arbeitsplatz.
- Auf kleinstem Raum vielfältige Anschlussmöglichkeiten, beidseitig angeordnet.
- Im farbigen Verkaufs-Karton.

CEE Hanging Workshop Energy Cube IP 44

Splash-proof, IP 44.

- The housing is made of break-resistant plastic material and is equipped with a big hook for tools etc.
- With 3 x earthed sockets 230 V and 1 x CEE 5-pin socket 400 V/16 A.
- With 3 m galvanised steel chain.
- A height-adjustable power distributor with suspension facility.
- The height-adjustable cube will avoid any cable chaos on your work bench.
- Multiple socket connections in the smallest of spaces - sockets on both sides.
- In colourful display-packaging.

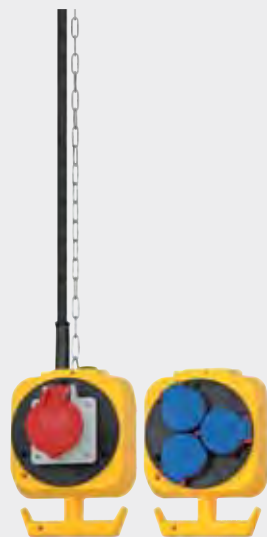

Artikel-Nr. Article No.	Barcode 4007123...	VPE UP	Kabellänge Cable length	Kabelbezeichnung Cable	Stecker Plug	Steckdosen Socket
1 15196 0	048496	1	5 m	H07RN-F 5G1,5	CEE 400 V/16 A 5-polig/-pin	3 x 230 V/16 A 1 x CEE 400 V/16 A 5-polig/-pin

Design geschützt. / Design protected.

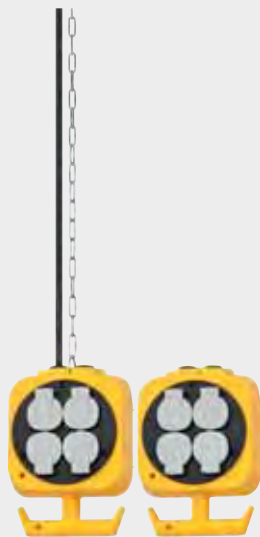

Pendel Stromverteiler

- Schlagfestes Kunststoff-Gehäuse mit großem Werkzeug-Haken.
- Mit 3 m stabiler, verzinkter Stahl-Gliederkette.
- Mit 2 x 4 Schutzkontakt-Steckdosen mit selbstschließenden Deckeln gegen Verstaubung und Verschmutzung.
- Für variablen Strom in jeder Arbeitshöhe.
- Arbeiten ohne Kabel-Gewirr am Arbeitsplatz.
- Auf kleinstem Raum vielfältige Anschlussmöglichkeiten, beidseitig angeordnet.
- Im farbigen Verkaufs-Karton.

Hanging Workshop Energy Cube

- The housing is made of break-resistant plastic material and is equipped with a big hook for tools etc.
- With 3 m galvanised steel chain.
- Comes with 2 x 4 earthed safety sockets with self-closing covers against dust or dirt.
- A height-adjustable power distributor with suspension facility.
- The height-adjustable cube will avoid any cable chaos on your work bench.
- Multiple socket connections in the smallest of spaces - sockets on both sides.
- In colourful display-packaging.

Artikel-Nr. Article No.	Barcode 4007123...	VPE UP	Kabellänge Cable length	Kabelbezeichnung Cable	Stecker Plug	Steckdosen Socket
1 15176 0	048472	1	5 m	H05VV-F 3G1,5	230 V/16 A	2 x 4 230 V/16 A

Design geschützt. / Design protected.

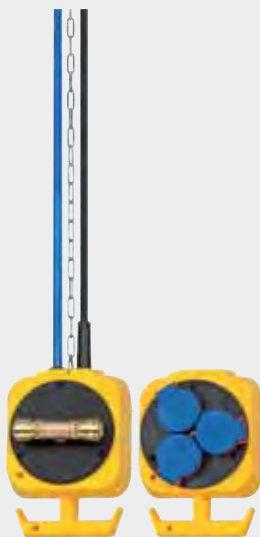

Druckluft Pendel Stromverteiler IP 44

Spritzwassergeschützt, IP 44.

- Schlagfestes Kunststoff-Gehäuse mit großem Werkzeug-Haken.
- Mit 3 Schutzkontakt-Steckdosen 230 V und 2 Einhand-Druckluft-Kupplungen.
- Mit 3 m stabiler, verzinkter Stahl-Gliederkette.
- 5 m Anschluss-Schlauch, Ø 6/12 mm.
- Für variablen Strom in jeder Arbeitshöhe.
- Arbeiten ohne Kabel-Gewirr am Arbeitsplatz.
- Auf kleinstem Raum vielfältige Anschlussmöglichkeiten, beidseitig angeordnet.
- Im farbigen Verkaufs-Karton.

Air Compressor Hanging Workshop Energy Cube IP 44

Splash-proof, IP 44.

- The housing is made of break-resistant plastic material and is equipped with a big hook for tools etc.
- With 3 earthed sockets 230 V and 2 air compressor couplings for one-handed use.
- With 3 m galvanised steel chain.
- 5 m connecting hose Ø 6/12 mm.
- A height-adjustable power distributor with suspension facility.
- The height-adjustable cube will avoid any cable chaos on your work bench.
- Multiple socket connections in the smallest of spaces - sockets on both sides.
- In colourful display-packaging.

Artikel-Nr. Article No.	Barcode 4007123...	VPE UP	Kabellänge Cable length	Kabelbezeichnung Cable	Schlauch-Ø Hose-Ø	Stecker Plug	Steckdosen Socket
1 15116 0	048502	1	5 m	H07RN-F 3G1,5	6/12 mm	230 V/16 A	3 x 230 V/16 A

Design geschützt. / Design protected.

Überspannungs-
& Blitzschutz

Steckdosenleisten,
Schaltgeräte & Adapter

Stromverteilung

Leuchten & Leuchtmittel

Solar-Technik

Haus- & Sicherheitstechnik,
Hausautomation

Geräte für Werkstatt,
Haus & Garten

Arbeitsböcke
& Leitern

Werbemittel
& Modulwände



Adapter Schutzkontakt 230 V 16 A / CEE 230 V 16 A IP 44

- Stecker: CEE 16 A, 230 V, 50/60 Hz.
- Steckdose: Schutzkontakt 16 A, 230 V, 50/60 Hz, IP 44.

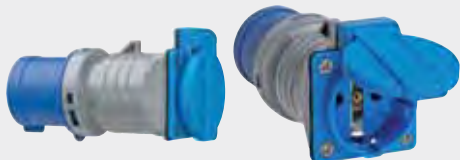

Adapter 230 V 16 A / CEE 230 V 16 A IP 44

- Plug: CEE 16 A, 230 V, 50/60 Hz.
- Socket: earthed 16 A, 230 V, 50/60 Hz, IP 44.



Artikel-Nr. Article No.	Barcode 4007123...	VPE UP	Stecker Plug	Steckdose Socket	Zusätzliche Ausstattung Equipment
1 08099 0	648207	1	CEE 230 V/16 A 3-polig/-pin	230 V / 16 A	mit Kinderschutz / with childproof socket

CEE-Winkelkupplung 230 V/16 A IP 44

- Inklusive Schutzkontakt-Steckdose mit selbstschließendem Deckel.

CEE socket 230 V/16 A IP 44

- Earthed socket with self-closing cover.



Artikel-Nr. Article No.	Barcode 4007123...	VPE UP	Steckdosen Socket
1 08098 0	654468	5	230V/16 A 230 V CEE 16 A 3-polig/-pin

Lieferbar ab Mai 2018. / Available as from May 2018.

CEE-Kupplung 230 V/16 A IP 44

- Schraublose Anschluss technik.

CEE-Socket 230 V/16 A IP 44

- Screwless connection technology.



Artikel-Nr. Article No.	Barcode 4007123...	VPE UP	Anzahl Pole Number of poles
1 08102 0	029150	5	3



CEE-Kupplung 400 V/16 A IP 44

- Schraublose Anschluss-technik.

CEE-Socket 400 V/16 A IP 44

- Screwless connection technology.

Artikel-Nr. Article No.	Barcode	VPE UP	Anzahl Pole Number of poles
1 08104 0	029174	5	5



CEE-Kupplung 400 V/32 A IP 44

- Schraublose Anschluss-technik.

CEE-Socket 400 V/32 A IP 44

- Screwless connection technology.

Artikel-Nr. Article No.	Barcode	VPE UP	Anzahl Pole Number of poles
1 08106 0	029198	5	5



CEE-Stecker 230 V/16 A IP 44

- Schraublose Anschluss-technik.

CEE-Plug 230 V/16 A IP 44

- Screwless connection technology.

Artikel-Nr. Article No.	Barcode	VPE UP	Anzahl Pole Number of poles
1 08101 0	029143	5	3



CEE-Stecker 400 V/16 A IP 44

- Schraublose Anschluss-technik.

CEE-Plug 400 V/16 A IP 44

- Screwless connection technology.

Artikel-Nr. Article No.	Barcode	VPE UP	Anzahl Pole Number of poles
1 08103 0	029167	5	5



CEE-Stecker 400 V/32 A IP 44

- Schraublose Anschluss-technik.

CEE-Plug 400 V/32 A IP 44

- Screwless connection technology.

Artikel-Nr. Article No.	Barcode	VPE UP	Anzahl Pole Number of poles
1 08105 0	029181	5	5

Überspannungs- & Blitzschutz

Steckdosenleisten, Schaltgeräte & Adapter

Stromverteilung

Leuchten & Leuchtmittel

Solar-Technik

Haus- & Sicherheitstechnik, Hausautomation

Geräte für Werkstatt, Haus & Garten

Arbeitsböcke & Leitern

Werbemittel & Modulwände



CEE-Phasenwender 400 V/16 A IP 44

CEE-Phase Reverse Plug 400 V/16 A IP 44

Artikel-Nr. Article No.	Barcode 4007123...	VPE UP	Anzahl Pole Number of poles
1 08131 0	029228	5	5



CEE-Phasenwender 400 V/32 A IP 44

CEE-Phase Reverse Plug 400 V/32 A IP 44

Artikel-Nr. Article No.	Barcode 4007123...	VPE UP	Anzahl Pole Number of poles
1 08132 0	029235	5	5



Steckdosen-Powerblock 230 V/16 A IP 54

- 4 staub- und spritzwassergeschützte Steckdosen in 45°-Anordnung mit selbstschließenden Klappdeckeln zum Schutz vor Verschmutzung.
- Mit klappbarem Metallhaken.

4-Way Powerblock 230 V/16 A IP 54

- 4 dust- and water-jet protected safety socket outlets with self-closing protective caps against dust and contamination.
- With hinged metal hanging hook.



Artikel-Nr. Article No.	Barcode 4007123...	VPE UP
1 08107 0 010	647729	1



Schutzkontakt-Gummistecker 230 V/16 A IP 44

Rubber Plug 230 V/16 A IP 44



Artikel-Nr. Article No.	Barcode 4007123...	VPE UP	Max. Belastung Max. load
1 08204 0	029273	10	230 V/16 A



Gummikupplung 230 V/16 A IP 44

Rubber Coupling 230 V/16 A IP 44



Artikel-Nr. Article No.	Barcode 4007123...	VPE UP	Max. Belastung Max. load
1 08205 0	029280	10	230 V/16 A



Personenschutz-Adapter BDI-A 2 30 IP 54

Für den Einsatz im Freien, IP 54.
Mobiler Stromunfallschutz zwischen Steckdose und Gerät.

- Der wirksame Schutz gegen Stromunfälle. Trennt blitzschnell die aktiven Leiter vom Netz, sobald Differenzströme auftreten.
- Zweipolige Abschaltung.
- Im Blister verpackt.

Circuit Breaker Adapter BDI-A 30 2 IP 54

For use outdoors, IP 54. The ideal safety circuit breaker for connection to frequently used electrical appliances.

- Provides effective protection against electric shocks. Instantly disconnects the live lead from the mains as soon as residual current is present.
- 2-pole cut-out.
- In blister packaging.



Artikel-Nr. Article No.	Barcode 4007123...	VPE UP	Nennspannung Nominal voltage	Art Fehlerstrom Type of current leakage	Nennstrom Nominal current	Nenndifferenzstrom Residual current
1 29066 0	641130	1	230 V	Typ A / Type A	16 A	30 mA



Personenschutz-Stecker BDI-S 2 30 IP 55

Für den Einsatz im Freien, IP 55.
Die ideale Sicherheitsausschaltung zum Anschrauben an häufig gebrauchte Elektrogeräte.

- Der wirksame Schutz gegen Stromunfälle. Trennt blitzschnell die aktiven Leiter vom Netz, sobald Differenzströme auftreten.
- Zweipolige Abschaltung.
- Im Blister verpackt.

Circuit Breaker Plug BDI-S 2 30 IP 55

For use outdoors, IP 55.
The ideal circuit breaker to connect to frequently used electrical equipment.

- Provides effective protection against electric shocks. Instantly disconnects the live lead from the mains as soon as residual current is present.
- 2-pole cut-out.
- In blister packaging.



Artikel-Nr. Article No.	Barcode 4007123...	VPE UP	Nennspannung Nominal voltage	Art Fehlerstrom Type of current leakage	Nennstrom Nominal current	Nenndifferenzstrom Residual current	Extras Feature
1 29067 0	641147	1	230 V	Typ A / Type A	16 A	30 mA	für 3G0,75 ² bis 3G2,5 ² Kabel for 3G0,75 ² up to 3G1,5 ² cable

Überspannungs- & Blitzschutz

Steckdosenleisten, Schaltgeräte & Adapter

Stromverteilung

Leuchten & Leuchtmittel

Solar-Technik

Haus- & Sicherheitstechnik, Hausautomation

Geräte für Werkstatt, Haus & Garten

Arbeitsböcke & Leitern

Werbemittel & Modulwände



Overvoltage/
Surge Protection

Multi-way-Extensions
& Plug-in Appliances

Power Distribution

Lighting

Solar Technology

Home Security & Safety,
Home Automation

Home, Workshop & DIY

Trestles & Ladders

Advertising Media
& Displays





LED-Leuchten, mobil & stationär
LED Lamps, mobile & stationary

172

Überspannungs-
& Blitzschutz

Halogen-Leuchten, mobil & stationär
Halogen Lamps, mobile & stationary

220

Steckdoseleisten,
Schaltgeräte & Adapter

Leuchten E27, mobil & stationär
E27 Lamps, mobile & stationary

226

Stromverteilung



Infrarot-Bewegungsmelder
PIR Movement Detectors

228

Leuchten & Leuchtmittel



Stativ-Leuchten
Tripods & Lamps

229

Solar-Technik



Handleuchten
Hand Lamps

237

Haus- & Sicherheitstechnik,
Hausautomation

LED-Taschenlampen
LED-Flashlights

252

Geräte für Werkstatt,
Haus & Garten

Nachtlichter
Night-Lights

260

Arbeitsböcke
& Leitern

Leuchtmittel
Spare Tubes & Bulbs

266

Werbemittel
& Modulwände



2.500 lm

Lichtstrom
Luminous flux
Le flux lumineux
Lichtstrom

105 lm/W

Wirkungsgrad
Efficiency
Efficacité
Rendement

50.000 h*

Lebensdauer
Lifetime
Durée de la vie
Levensduur

LED hardfacts: LED hardfacts:

Lichtstrom

Lichtstrom bezeichnet eine lichttechnische Größe und meint die tatsächliche Lichtleistung der Lichtquelle.

Luminous flux

Luminous flux is a technical term to describe the actual light output of the light source.

Wirkungsgrad

Der Wirkungsgrad beschreibt das Verhältnis von abgegebenem Lichtstrom (lm) und zugeführter Energie (W).

Efficiency

The efficiency describes the ratio of the luminous flux (lm) that is emitted to the energy (W) that is input.

Lebensdauer

Die angegebene Lebensdauer bezieht sich auf das verwendete Leuchtmittel.

Lifetime

The quoted service life refers to the illuminant used.



Alle Informationen auf einen Blick!

All the information at a glance!

Dank unserer Verpackungshinweise für das LED-Programm kann man beim Kauf nichts falsch machen. Auf den ersten Blick sind die Vorteile unserer Produkte erkennbar: **Lichtstrom**, **Wirkungsgrad** und **Lebensdauer** der LEDs. Besonders wichtig für die richtige Kaufentscheidung:

Die Tabelle zum Leuchtmittelvergleich, aus der die **Effizienz** der LEDs im Vergleich zu herkömmlichen Leuchtmitteln hervorgeht.

Thanks to the information that is printed on our packaging for the LED programme you can't go wrong. The advantages of our products are clear at a glance: **luminous flux**, **efficiency** and **service life** of the LEDs.

The table comparing illuminants and showing the **efficiency** of LEDs compared to conventional illuminants is very important for the right purchase decision.

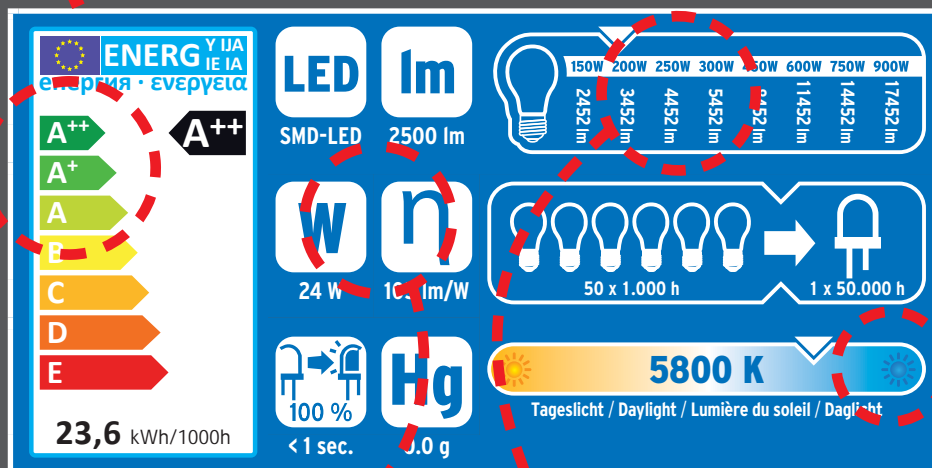

Energieeffizienz

Die Energieeffizienz der Produkte wird von **A⁺⁺** bis **E** klassifiziert. **A⁺⁺** steht für die höchste Energieeffizienz.

Energy efficiency

The energy efficiency of a product is rated from **A⁺⁺** to **E**. **A⁺⁺** denotes the highest energy efficiency.

Symbole

Die Art und Anzahl der LEDs, Lichtstrom, Energiebedarf, Wirkungsgrad, die Dauer bis zum Erreichen der vollen Lichtstärke sowie der Quecksilbergehalt werden anhand von Symbolen erklärt.

Symbols

The type and number of LEDs, luminous flux, energy required, efficiency, time until full luminosity is reached as well as mercury content are explained with symbols.

Vergleich Stromverbrauch

Die Grafik erleichtern den Vergleich zum Stromverbrauch anderer Leuchtmittel.

Power consumption comparison

The chart make it easier to compare power consumption with other illuminants.

Farbtemperatur-Skala

Eine Farbtemperatur-tabelle informiert über die Lichtfarbe der Strahler.

Colour temperature table

A colour temperature table provides information on the spotlight's luminous colour.

Überspannungs- & Blitzschutz

Steckdosenleisten, Schaltgeräte & Adapter

Stromverteilung

Leuchten & Leuchtmittel

Solar-Technik

Haus- & Sicherheitstechnik, Hausautomation

Geräte für Werkstatt, Haus & Garten

Arbeitsböcke & Leitern

Werbemittel & Modulwände



Gutes Licht für gute Arbeit! Perfect light for good work!

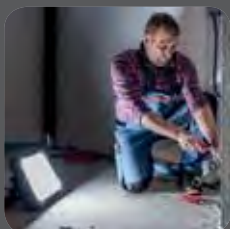

Robustes Leichtgewicht mit starker Leistung

Gummierte Ecken, solide Verarbeitung, stabiles ABS-Gehäuse für den rauen Einsatz
- entspricht den Anforderungen der BGI 608 für Baustellen.

A robust lightweight with strong performance

Rubberised corners, solid workmanship, stable ABS housing for rough use
in accordance with the BGI 608 requirements for building sites.



Blendfreies, flächiges Licht aus Hochleistungs-LEDs

Wartungsfrei und SGS geprüft mit GS Zertifikat.

Anti-glare flood light from high-performance LEDs

Maintenance-free, SGS tested with GS certificate.



Flexibilität groß geschrieben

Standbügel, Haltebügel oder Stativ-Montagebügel - was darf's bei Ihnen sein?

Flexibility is a top priority

Frame, mounting bracket or tripod mounting bracket - which would you like?



Komfort und Sicherheit

Beleuchteter An/Aus Schalter für Komfort und Sicherheit
- ohne den Gang zum Stromverteiler.

Comfort and safety

Illuminated on/off switch for comfort and safety without walking to the power distributor.



Mobiler LED Strahler DINORA 5000

Für die Verwendung im Innen- und Außenbereich, IP 65.

- Angenehmes, blendfreies Arbeitslicht mit spezieller Lichtstreuung für großflächige Ausleuchtung.
- Perfekt für den gewerblichen Einsatz und den anspruchsvollen Heimwerker. Leicht und dennoch sehr robust.
- Geringe Wärmeentwicklung, keine Verletzungsgefahr.
- Extrem lange Lebensdauer der SMD-LEDs, stoßfest, wartungsfrei.
- Bruch- und schlagfestes Kunststoffgehäuse mit Gummi-Kantenschutz.
- Mit ausklappbarem, verstellbarem Haltebügel zum Aufstellen oder Befestigen auf Stativ 117061 O oder 117031 O.
- Leicht zu transportieren, mit Tragegriff.
- Mit beleuchtetem Ein/Aus-Schalter.
- Im farbigen Verkaufs-Karton.
- Diese Leuchte enthält eingebaute LED-Lampen.
- Die Lampen können in der Leuchte nicht ausgetauscht werden.

Mobile LED Light DINORA 5000

For indoor and outdoor use, IP 65.

- Pleasant, glare-free working light with special light scattering for extensive illumination.
- Perfect for commercial use and demanding do-it-yourselfers. Light and still very robust.
- Low heat generation, no danger of injury.
- SMD LEDs have a very long lifespan, are shock-proof and maintenance-free.
- Fracture- and impact-proof plastic housing with rubber edge protection.
- Adjustable folding stand, also suitable for mounting on tripod 117061 O or 117031 O.
- Easily portable with carrying handle.
- With illuminated ON/OFF switch.
- In colourful display-packaging.
- This luminaire contains built-in LED lamps.
- Light unit not replaceable.



Artikel-Nr. Article No.	Barcode 4007123...	VPE UP	Kabellänge Cable length	Kabelbezeichnung Cable	Leistung Power	Lichtstrom Luminous flux	Wirkungsgrad Lampe Lamp efficacy	Farbtemperatur Colour temperature	Energieeffizienzklasse Energy efficiency class
1 17158 0	652808	1	5 m	H07RN-F 2x1,0	47 W	5000 lm	107 lm/W	5800 K	A++

Lieferbar ab April 2018. / Available as from April 2018.

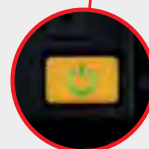



Mobiler LED Strahler DINORA 3000

Für die Verwendung im Innen- und Außenbereich, IP 65.

- Angenehmes, blendfreies Arbeitslicht mit spezieller Lichtstreuung für großflächige Ausleuchtung.
- Perfekt für den gewerblichen Einsatz und den anspruchsvollen Heimwerker. Leicht und dennoch sehr robust.
- Geringe Wärmeentwicklung, keine Verletzungsgefahr.
- Extrem lange Lebensdauer der SMD-LEDs, stoßfest, wartungsfrei.
- Bruch- und schlagfestes Kunststoffgehäuse mit Gummi-Kantenschutz.
- Mit ausklappbarem, verstellbarem Haltebügel zum Aufstellen oder Befestigen auf Stativ 117061 O oder 117031 O.
- Leicht zu transportieren, mit Tragegriff.
- Mit beleuchtetem Ein/Aus-Schalter.
- Im farbigen Verkaufs-Karton.
- Diese Leuchte enthält eingebaute LED-Lampen.
- Die Lampen können in der Leuchte nicht ausgetauscht werden.

Mobile LED Light DINORA 3000

For indoor and outdoor use, IP 65.

- Pleasant, glare-free working light with special light scattering for extensive illumination.
- Perfect for commercial use and demanding do-it-yourselfers. Light and still very robust.
- Low heat generation, no danger of injury.
- SMD LEDs have a very long lifespan, are shock-proof and maintenance-free.
- Fracture- and impact-proof plastic housing with rubber edge protection.
- Adjustable folding stand, also suitable for mounting on tripod 117061 O or 117031 O.
- Easily portable with carrying handle.
- With illuminated ON/OFF switch.
- In colourful display-packaging.
- This luminaire contains built-in LED lamps.
- Light unit not replaceable.



Artikel-Nr. Article No.	Barcode	VPE UP	Kabellänge Cable length	Kabelbezeichnung Cable	Leistung Power	Lichtstrom Luminous flux	Wirkungsgrad Lampe Lamp efficacy	Farbtemperatur Colour temperature	Energieeffizienzklasse Energy efficiency class
1 17157 0	652792	1	3 m	H07RN-F 2x1,0	24 W	2500 lm	105 lm/W	5800 K	A++

Lieferbar ab April 2018. / Available as from April 2018.

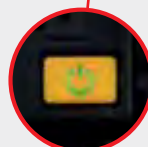



Überspannungs- & Blitzschutz

Steckdosenleisten, Schaltgeräte & Adapter

Stromverteilung

Leuchten & Leuchtmittel

Solar-Technik

Haus- & Sicherheitstechnik, Hausautomation

Geräte für Werkstatt, Haus & Garten

Arbeitsböcke & Leitern

Werbemittel & Modulwände

Super kompakte, mobile Leuchtkraft

Extremely compact, mobile illuminating power



Leistungsstarke SMD-LEDs

Die neue Generation Arbeitslicht. Wartungsfrei und hart im Nehmen.

High-performance SMD LEDs

The new generation work light. Maintenance free and extremely tough.



Schnelle perfekte Ausleuchtung

Strahlerkopf schwenkbar. Licht genau da wo Sie es brauchen.

Quick perfect illumination

Swivelling spotlight head. Light right where you need it.



Praktisch zu verstauen

Wenig Platzbedarf, dank schlankem Strahlerkopf und klappbarem Gestell.

Convenient storage

Small space requirement due to slim spotlight head and foldable frame.



Mobiler Slim LED Strahler ML DN 9850 FL 5M IP 54

Für die Verwendung im Innen- und Außenbereich, IP 54.

- Geringe Wärmeentwicklung, keine Verletzungsgefahr.
- Extrem lange Lebensdauer der LEDs, stoßfest, wartungsfrei.
- Gehäuse aus Aluminium-Druckguss, oberflächenbeschichtet.
- Standfestes Gestell.
- Tragebügel mit Schaumstoffgriff.
- Strahler stufenlos schwenk- und arretierbar.
- Im farbigen Verkaufs-Karton.
- Diese Leuchte enthält eingebaute LED-Lampen.
- Die Lampen können in der Leuchte nicht ausgetauscht werden.
- Energieeffizienzklasse: A+

Mobile Slim LED Light ML DN 9850 FL 5M IP 54

For indoor and outdoor use, IP 54.

- Low heat generation, no danger of injury.
- LEDs have a very long lifespan, are shock-proof and maintenance-free.
- Die-cast aluminium casting with coated surface.
- Stable frame.
- Carrying handle with foam grip.
- Spotlight mechanism can be swilled and locked.
- In colourful display-packaging.
- This luminaire contains built-in LED lamps.
- Light unit not replaceable.
- Energy efficiency class: A+

Artikel-Nr. Article No.	Barcode 4007123...	VPE UP	Kabellänge Cable length	Kabelbezeichnung Cable	LEDs	Leistung Power	Lichtstrom Luminous flux	Wirkungsgrad Lampe Lamp efficacy	Farbtemperatur Colour temperature
1 17290 0 502	650255	1	5 m	H07RN-F 3G1,0	98 x 0,5 W	50 W	4750 lm	96 lm/W	6500 K



Mobiler Slim LED Strahler ML DN 5630 FL 5M IP 54

Für die Verwendung im Innen- und Außenbereich, IP 54.

- Geringe Wärmeentwicklung, keine Verletzungsgefahr.
- Extrem lange Lebensdauer der LEDs, stoßfest, wartungsfrei.
- Gehäuse aus Aluminium-Druckguss, oberflächenbeschichtet.
- Standfestes Gestell.
- Tragebügel mit Schaumstoffgriff.
- Strahler stufenlos schwenk- und arretierbar.
- Im farbigen Verkaufs-Karton.
- Diese Leuchte enthält eingebaute LED-Lampen.
- Die Lampen können in der Leuchte nicht ausgetauscht werden.
- Energieeffizienzklasse: A

Mobile Slim LED Light ML DN 5630 FL 5M IP 54

For indoor and outdoor use, IP 54.

- Low heat generation, no danger of injury.
- LEDs have a very long lifespan, are shock-proof and maintenance-free.
- Die-cast aluminium casting with coated surface.
- Stable frame.
- Carrying handle with foam grip.
- Spotlight mechanism can be swilled and locked.
- In colourful display-packaging.
- This luminaire contains built-in LED lamps.
- Light unit not replaceable.
- Energy efficiency class: A

Artikel-Nr. Article No.	Barcode 4007123...	VPE UP	Kabellänge Cable length	Kabelbezeichnung Cable	LEDs	Leistung Power	Lichtstrom Luminous flux	Wirkungsgrad Lampe Lamp efficacy	Farbtemperatur Colour temperature
1 17290 0 302	650248	1	5 m	H07RN-F 3G1,0	56 x 0,5 W	30 W	2530 lm	84 lm/W	6500 K



Mobiler Slim LED Strahler ML DN 2810 FL 5M IP 54

Für die Verwendung im Innen- und Außenbereich, IP 54.

- Geringe Wärmeentwicklung, keine Verletzungsgefahr.
- Extrem lange Lebensdauer der LEDs, stoßfest, wartungsfrei.
- Gehäuse aus Aluminium-Druckguss, oberflächenbeschichtet.
- Standfestes Gestell.
- Tragebügel mit Schaumstoffgriff.
- Strahler stufenlos schwenk- und arretierbar.
- Im farbigen Verkaufs-Karton.
- Diese Leuchte enthält eingebaute LED-Lampen.
- Die Lampen können in der Leuchte nicht ausgetauscht werden.
- Energieeffizienzklasse: A+

Mobile Slim LED Light ML DN 2810 FL 5M IP 54

For indoor and outdoor use, IP 54.

- Low heat generation, no danger of injury.
- LEDs have a very long lifespan, are shock-proof and maintenance-free.
- Die-cast aluminium casting with coated surface.
- Stable frame.
- Carrying handle with foam grip.
- Spotlight mechanism can be swivelled and locked.
- In colourful display-packaging.
- This luminaire contains built-in LED lamps.
- Light unit not replaceable.
- Energy efficiency class: A+

Artikel-Nr. Article No.	Barcode 4007123...	VPE UP	Kabellänge Cable length	Kabelbezeichnung Cable	LEDs	Leistung Power	Lichtstrom Luminous flux	Wirkungsgrad Lampe Lamp efficacy	Farbtemperatur Colour temperature
1 17290 0 102	650231	1	5 m	H07RN-F 3G1,0	28 x 0,36 W	10 W	950 lm	95 lm/W	6500 K



Überspannungs-
& Blitzschutz

Steckdosenleisten,
Schaltgeräte & Adapter

Stromverteilung

Leuchten & Leuchtmittel

Solar-Technik

Haus- & Sicherheitstechnik,
Hausautomation

Geräte für Werkstatt,
Haus & Garten

Arbeitsböcke
& Leitern

Werbemittel
& Modulwände



Compact LED-Leuchte ML CN 150 1S V2 IP 54

Für die Verwendung im Innen- und Außenbereich, IP 54.

50 W mobile high power Chip-LED-Leuchte mit spezieller Lichtstreuung für großflächige Ausleuchtung.

- Geringe Wärmeentwicklung, keine Verletzungsgefahr.
- Extrem lange Lebensdauer der Chip-LEDs, stoßfest, wartungsfrei.
- Gehäuse aus massivem Aluminium-Druckguss mit umlaufender Gummilippe für zusätzlichen Stoßschutz.
- Mit ausklappbarem, verstellbarem Haltebügel zum Aufstellen oder Befestigen auf Stativ 117061 O.
- Leicht zu transportieren, mit Tragegriff.
- Spritzwassergeschützte Steckdose mit Kinderschutz und selbstschließendem Deckel.
- Ein/Aus-Schalter für Licht.
- Im farbigen Verkaufs-Karton.
- Diese Leuchte enthält eingebaute LED-Lampen.
- Die Lampen können in der Leuchte nicht ausgetauscht werden.

Compact LED Light ML CN 150 1S V2 IP 54

For indoor and outdoor use, IP 54.

50 W mobile high-power Chip LED Light with extra-wide light diffusion to illuminate a large area.

- Low heat generation, no danger of injury.
- Chip LEDs have an extremely long lifespan, are shock-proof, maintenance-free.
- Solid aluminum housing with rubberized wrap for additional shock protection.
- Adjustable folding stand, also suitable for mounting on tripod 117061 O.
- Easily portable with carrying handle.
- Childproof socket with self-closing cover, water-jet protected.
- ON/OFF switch.
- In colourful display-packaging.
- This luminaire contains built-in LED lamps.
- Light unit not replaceable.



Artikel-Nr. Article No.	Barcode 4007123...	VPE UP	Kabellänge Cable length	Kabelbezeichnung Cable	Leistung Power	Lichtstrom Luminous flux	Wirkungsgrad Lampe Lamp efficacy	Farbtemperatur Colour temperature	Energieeffizienzklasse Energy efficiency class
1 17133 0 512	639847	1	5 m	H07RN-F 3G1,5	50 W	4700 lm	95 lm/W	5700 K	A+



Compact LED-Leuchte ML CN 130 1S V2 IP 54

Für die Verwendung im Innen- und Außenbereich, IP 54.

30 W mobile high power Chip-LED-Leuchte mit spezieller Lichtstreuung für großflächige Ausleuchtung.

- Geringe Wärmeentwicklung, keine Verletzungsgefahr.
- Extrem lange Lebensdauer der Chip-LEDs, stoßfest, wartungsfrei.
- Gehäuse aus massivem Aluminium-Druckguss mit umlaufender Gummilippe für zusätzlichen Stoßschutz.
- Mit ausklappbarem, verstellbarem Haltebügel zum Aufstellen oder Befestigen auf Stativ 117061 O.
- Leicht zu transportieren, mit Tragegriff.
- Spritzwassergeschützte Steckdose mit Kinderschutz und selbstschließendem Deckel.
- Ein/Aus-Schalter für Licht.
- Im farbigen Verkaufs-Karton.
- Diese Leuchte enthält eingebaute LED-Lampen.
- Die Lampen können in der Leuchte nicht ausgetauscht werden.

Compact LED Light ML CN 130 1S V2 IP 54

For indoor and outdoor use, IP 54.

30 W mobile high-power Chip LED Light with extra-wide light diffusion to illuminate a large area.

- Low heat generation, no danger of injury.
- Chip LEDs have an extremely long lifespan, are shock-proof, maintenance-free.
- Solid aluminum housing with rubberized wrap for additional shock protection.
- Adjustable folding stand, also suitable for mounting on tripod 117061 O.
- Easily portable with carrying handle.
- Childproof socket with self-closing cover, water-jet protected.
- ON/OFF switch.
- In colourful display-packaging.
- This luminaire contains built-in LED lamps.
- Light unit not replaceable.



Artikel-Nr. Article No.	Barcode 4007123...	VPE UP	Kabellänge Cable length	Kabelbezeichnung Cable	Leistung Power	Lichtstrom Luminous flux	Wirkungsgrad Lampe Lamp efficacy	Farbtemperatur Colour temperature	Energieeffizienzklasse Energy efficiency class
1 17133 0 312	639830	1	5 m	H07RN-F 3G1,5	30 W	2650 lm	85 lm/W	5700 K	A



Compact LED-Leuchte ML SN 4005 V2 IP 54

Für die Verwendung im Innen- und Außenbereich, IP 54.

20 W mobile high power SMD-LED-Leuchte mit spezieller Lichtstreuung für großflächige Ausleuchtung.

- Schutzklasse II.
- Geringe Wärmeentwicklung, keine Verletzungsgefahr.
- Extrem lange Lebensdauer der SMD-LEDs, stoßfest, wartungsfrei.
- Gehäuse aus massivem Aluminium-Druckguss mit umlaufender Gummilippe für zusätzlichen Stoßschutz.
- Mit ausklappbarem, verstellbarem Haltebügel zum Aufstellen oder Befestigen auf Stativ 117061 O.
- Leicht zu transportieren, mit Tragegriff.
- Ein/Aus-Schalter für Licht.
- Im farbigen Verkaufs-Karton.
- Diese Leuchte enthält eingebaute LED-Lampen.
- Die Lampen können in der Leuchte nicht ausgetauscht werden.

Compact LED Light ML SN 4005 V2 IP 54

For indoor and outdoor use, IP 54.

20 W mobile high-power SMD LED Light with extra-wide light diffusion to illuminate a large area.

- Protection class II.
- Low heat generation, no danger of injury.
- SMD LEDs have a very long lifespan, are shock-proof and maintenance-free.
- Solid aluminum housing with rubberized wrap for additional shock protection.
- Adjustable folding stand, also suitable for mounting on tripod 117061 O.
- Easily portable with carrying handle.
- ON/OFF switch.
- In colourful display-packaging.
- This luminaire contains built-in LED lamps.
- Light unit not replaceable.



Artikel-Nr. Article No.	Barcode 4007123...	VPE UP	Kabellänge Cable length	Kabelbezeichnung Cable	Leistung Power	Lichtstrom Luminous flux	Wirkungsgrad Lampe Lamp efficacy	Farbtemperatur Colour temperature	Energieeffizienzklasse Energy efficiency class
1 17133 0 211	639823	1	5 m	H07RN-F 2x1,0	20 W	1550 lm	83 lm/W	5700 K	A



Mobile Chip-LED-Leuchte ML CN 180 V2 IP 65

Für die Verwendung im Innen- und Außenbereich, IP 65.

80 W mobile high power Chip-LED-Leuchte mit spezieller Lichtstreuung für großflächige Ausleuchtung.

- Geringe Wärmeentwicklung, keine Verletzungsgefahr.
- Extrem lange Lebensdauer der Chip-LEDs, stoßfest, wartungsfrei.
- Gehäuse aus Aluminium-Druckguss.
- Standfestes Stahlrohrgestell mit ergonomisch geformtem Kunststoff-Tragegriff.
- Strahler stufenlos schwenk- und arretierbar.
- Frontscheibe aus Sicherheitsglas.
- Im farbigen Verkaufs-Karton.
- Diese Leuchte enthält eingebaute LED-Lampen.
- Die Lampen können in der Leuchte nicht ausgetauscht werden.

Mobile Chip LED Light ML CN 180 V2 IP 65

For indoor and outdoor use, IP 65.

80 W mobile high-power Chip LED Light with extra-wide light diffusion to illuminate a large area.

- Low heat generation, no danger of injury.
- Chip LEDs have an extremely long lifespan, are shock-proof, maintenance-free.
- Die-cast aluminium casing.
- Stable, shock-absorbing steel-tube frame with ergonomic carrying handle.
- Spotlight mechanism can be swivelled and locked.
- With safety glass.
- In colourful display-packaging.
- This luminaire contains built-in LED lamps.
- Light unit not replaceable.



Artikel-Nr. Article No.	Barcode 4007123...	VPE UP	Kabellänge Cable length	Kabelbezeichnung Cable	Leistung Power	Lichtstrom Luminous flux	Wirkungsgrad Lampe Lamp efficacy	Farbtemperatur Colour temperature	Energieeffizienzklasse Energy efficiency class
1 17125 0 823	640188	1	5 m	H07RN-F 3G1,0	80 W	6720 lm	90 lm/W	6500 K	A+



Überspannungs-
& Blitzschutz

Steckdosenleisten,
Schaltgeräte & Adapter

Stromverteilung

Leuchten & Leuchtmittel

Solar-Technik

Haus- & Sicherheitstechnik,
Hausautomation

Geräte für Werkstatt,
Haus & Garten

Arbeitsböcke
& Leitern

Werkzeuge
& Modulwände



Mobile Chip-LED-Leuchte ML CN 150 V2 IP 65

Für die Verwendung im Innen- und Außenbereich, IP 65.

50 W mobile high power Chip-LED-Leuchte mit spezieller Lichtstreuung für großflächige Ausleuchtung.

- Geringe Wärmeentwicklung, keine Verletzungsgefahr.
- Extrem lange Lebensdauer der Chip-LEDs, stoßfest, wartungsfrei.
- Gehäuse aus Aluminium-Druckguss.
- Standfestes Stahlrohrgestell mit ergonomisch geformtem Kunststoff-Tragegriff.
- Strahler stufenlos schwenk- und arretierbar.
- Frontscheibe aus Sicherheitsglas.
- Im farbigen Verkaufs-Karton.
- Diese Leuchte enthält eingebaute LED-Lampen.
- Die Lampen können in der Leuchte nicht ausgetauscht werden.

Mobile Chip LED Light ML CN 150 V2 IP 65

For indoor and outdoor use, IP 65.

50 W mobile high-power Chip LED Light with extra-wide light diffusion to illuminate a large area.

- Low heat generation, no danger of injury.
- Chip LEDs have an extremely long lifespan, are shock-proof, maintenance-free.
- Die-cast aluminium casing.
- Stable, shock-absorbing steel-tube frame with ergonomic carrying handle.
- Spotlight mechanism can be swivelled and locked.
- With safety glass.
- In colourful display-packaging.
- This luminaire contains built-in LED lamps.
- Light unit not replaceable.



Artikel-Nr. Article No.	Barcode 4007123...	VPE UP	Kabellänge Cable length	Kabelbezeichnung Cable	Leistung Power	Lichtstrom Luminous flux	Wirkungsgrad Lampe Lamp efficacy	Farbtemperatur Colour temperature	Energieeffizienzklasse Energy efficiency class
1 17125 0 523	640133	1	5 m	H07RN-F 3G1,0	50 W	4230 lm	87 lm/W	6500 K	A+



Mobile Chip-LED-Leuchte ML CN 130 V2 IP 65

Für die Verwendung im Innen- und Außenbereich, IP 65.

30 W mobile high power Chip-LED-Leuchte mit spezieller Lichtstreuung für großflächige Ausleuchtung.

Ausstattung wie oben.

Mobile Chip LED Light ML CN 130 V2 IP 65

For indoor and outdoor use, IP 65.

30 W mobile high-power Chip LED Light with extra-wide light diffusion to illuminate a large area.

Same features as above..



Artikel-Nr. Article No.	Barcode 4007123...	VPE UP	Kabellänge Cable length	Kabelbezeichnung Cable	Leistung Power	Lichtstrom Luminous flux	Wirkungsgrad Lampe Lamp efficacy	Farbtemperatur Colour temperature	Energieeffizienzklasse Energy efficiency class
1 17125 0 323	640072	1	5 m	H07RN-F 3G1,0	30 W	2550 lm	88 lm/W	6500 K	A+



Mobile Chip-LED-Leuchte ML CN 120 V2 IP 65

Für die Verwendung im Innen- und Außenbereich, IP 65.

20 W mobile high power Chip-LED-Leuchte mit spezieller Lichtstreuung für großflächige Ausleuchtung.

- Geringe Wärmeentwicklung, keine Verletzungsgefahr.
- Extrem lange Lebensdauer der Chip-LEDs, stoßfest, wartungsfrei.
- Gehäuse aus Aluminium-Druckguss.
- Standfestes Stahlrohrgestell mit ergonomisch geformtem Kunststoff-Tragegriff.
- Strahler stufenlos schwenk- und arretierbar.
- Frontscheibe aus Sicherheitsglas.
- Im farbigen Verkaufs-Karton.
- Diese Leuchte enthält eingebaute LED-Lampen.
- Die Lampen können in der Leuchte nicht ausgetauscht werden.

Mobile Chip LED Light ML CN 120 V2 IP 65

For indoor and outdoor use, IP 65.

20 W mobile high-power Chip LED Light with extra-wide light diffusion to illuminate a large area.

- Low heat generation, no danger of injury.
- Chip LEDs have an extremely long lifespan, are shock-proof, maintenance-free.
- Die-cast aluminium casing.
- Stable, shock-absorbing steel-tube frame with ergonomic carrying handle.
- Spotlight mechanism can be swivelled and locked.
- With safety glass.
- In colourful display-packaging.
- This luminaire contains built-in LED lamps.
- Light unit not replaceable.



Artikel-Nr. Article No.	Barcode 4007123...	VPE UP	Kabellänge Cable length	Kabelbezeichnung Cable	Leistung Power	Lichtstrom Luminous flux	Wirkungsgrad Lampe Lamp efficacy	Farbtemperatur Colour temperature	Energieeffizienzklasse Energy efficiency class
1 17125 0 223	640010	1	5 m	H07RN-F 3G1,0	20 W	1630 lm	84 lm/W	6500 K	A+



Überspannungs-
& Blitzschutz

Steckdosenleisten,
Schaltgeräte & Adapter

Stromverteilung

Leuchten & Leuchtmittel

Solar-Technik

Haus- & Sicherheitstechnik,
Hausautomation

Geräte für Werkstatt,
Haus & Garten

Arbeitsböcke
& Leitern

Werbemittel
& Modulwände



Mobile Chip-LED-Leuchte ML CN 110 V2 IP 65

Für die Verwendung im Innen- und Außenbereich, IP 65.
10 W mobile high power Chip-LED-Leuchte mit spezieller Lichtstreuung für großflächige Ausleuchtung.

- Geringe Wärmeentwicklung, keine Verletzungsgefahr.
- Extrem lange Lebensdauer der Chip-LEDs, stoßfest, wartungsfrei.
- Gehäuse aus Aluminium-Druckguss.
- Standfestes Stahlrohrgestell mit Schaumstoffgriff.
- Strahler stufenlos schwenk- und arretierbar.
- Frontscheibe aus Sicherheitsglas.
- Im farbigen Verkaufs-Karton.
- Diese Leuchte enthält eingebaute LED-Lampen.
- Die Lampen können in der Leuchte nicht ausgetauscht werden.

Mobile Chip LED Light ML CN 110 V2 IP 65

For indoor and outdoor use, IP 65.
10 W mobile high power Chip LED Light with extra-wide light diffusion to illuminate a large area.

- Low heat generation, no danger of injury.
- Chip LEDs have an extremely long lifespan, are shock-proof, maintenance-free.
- Die-cast aluminium casing.
- Stable, shock-absorbing steel-tube frame with ergonomic carrying handle.
- Spotlight mechanism can be swilled and locked.
- With safety glass.
- In colourful display-packaging.
- This luminaire contains built-in LED lamps.
- Light unit not replaceable.



Artikel-Nr. Article No.	Barcode 4007123...	VPE UP	Kabellänge Cable length	Kabelbezeichnung Cable	Leistung Power	Lichtstrom Luminous flux	Wirkungsgrad Lampe Lamp efficacy	Farbtemperatur Colour temperature	Energieeffizienzklasse Energy efficiency class
1 17125 0 123	639946	1	2 m	H05RN-F 3G1,0	10 W	750 lm	75 lm/W	6500 K	A+



Mobile SMD-LED-Leuchte ML DN 2405 IP 44

LED-Strahler mit 24 superhellen SMD-LEDs. Ideal für den Innen- und Außenbereich, IP 44.

- Geringe Wärmeentwicklung, keine Verletzungsgefahr.
- Extrem lange Lebensdauer der LEDs, stoßfest, wartungsfrei.
- Gehäuse und Rahmen aus Aluminium-Druckguss, oberflächenbeschichtet.
- Standfestes Stahlrohrgestell mit Schaumstoffgriff.
- Strahler stufenlos schwenk- und arretierbar.
- Frontscheibe aus Sicherheitsglas.
- Im farbigen Verkaufs-Karton.
- Diese Leuchte enthält eingebaute LED-Lampen.
- Die Lampen können in der Leuchte nicht ausgetauscht werden.

Mobile SMD LED Light ML DN 2405 IP 44

LED-Spot with 24 super bright SMD-LEDs. Ideal for in- and outdoor, IP 44.

- Low heat generation, no danger of injury.
- LEDs have a very long lifespan, are shock-proof and maintenance-free.
- Housing and frame made of aluminium pressure casting with coated surface.
- Stable, shock-absorbing steel-tube frame with ergonomic carrying handle.
- Spotlight mechanism can be swilled and locked.
- With safety glass.
- In colourful display-packaging.
- This luminaire contains built-in LED lamps.
- Light unit not replaceable.



Artikel-Nr. Article No.	Barcode 4007123...	VPE UP	Kabellänge Cable length	Kabelbezeichnung Cable	LEDs	Leistung Power	Lichtstrom Luminous flux	Wirkungsgrad Lampe Lamp efficacy	Farbtemperatur Colour temperature	Energieeffizienzklasse Energy efficiency class
1 17928 0 300	633166	1	2 m	H05RN-F 3G1,0	24 x 0,5 W	12 W	950 lm	79 lm/W	6500 K	A



Mobile SMD-LED Leuchte IP 54

Ideal für Innen- und Außenbereich, IP 54.
LED-Strahler mit superhellen SMD-LEDs.

- Geringe Wärmeentwicklung, keine Verletzungsgefahr.
- Extrem lange Lebensdauer der LEDs, stoßfest, wartungsfrei.
- Gehäuse aus Aluminium-Druckguss, oberflächenbeschichtet.
- Standfestes Gestell.
- Tragebügel mit Schaumstoffgriff.
- Strahler stufenlos schwenk- und arretierbar.
- Frontscheibe aus Sicherheitsglas.
- Mit Ein/Aus Schalter.
- Im farbigen Verkaufs-Karton.
- Diese Leuchte enthält eingebaute Lampen.
- Die Lampen können in der Leuchte nicht ausgetauscht werden.
- Energieeffizienzklasse: A





Mobile SMD LED Light IP 54

Ideal for in- and outdoor, IP 54.
LED-Spot with super bright SMD-LEDs.

- Low heat generation, no danger of injury.
- LEDs have a very long lifespan, are shock-proof and maintenance-free.
- Die-cast aluminium casting with coated surface.
- Stable frame.
- Carrying handle with foam grip.
- Spotlight mechanism can be swilled and locked.
- With safety glass.
- With ON/OFF switch.
- In colourful display-packaging.
- This light contains built-in lamps.
- Light unit not replaceable.
- Energy efficiency class: A

LED:  LG Innotek



Artikel-Nr. Article No.	Barcode 4007123...	VPE UP	Bezeichnung Description	Kabellänge Cable length	Kabelbezeichnung Cable	LEDs	Leistung Power	Lichtstrom Luminous flux	Wirkungsgrad Lampe Lamp efficacy	Farbtemperatur Colour temperature	
1 17383 0	636198	1	ML DN 4006 S	2 m	H05RN-F 3G1,0	40 x 0,6 W	30 W	2350 lm	78 lm/W	5700 K	
1 17382 0	636181	1	ML DN 2806 S	2 m	H05RN-F 3G1,0	28 x 0,6 W	20 W	1720 lm	86 lm/W	5700 K	



Überspannungs-
& Blitzschutz

Steckdosenleisten,
Schaltgeräte & Adapter

Stromverteilung

Leuchten & Leuchtmittel

Solar-Technik

Haus- & Sicherheitstechnik,
Hausautomation

Geräte für Werkstatt,
Haus & Garten

Arbeitsböcke
& Leitern

Werbemittel
& Modulwände



Strahlendes Licht und satter Sound Bright light and super sound



Kühlrippen? Nein - Lautsprecher!

Der Akku LED Strahler mit Bluetooth Lautsprecher (2 x 3 W) bringt Musik auf die Baustelle. Ihre Lieblingsmusik vom Smartphone.

Cooling fins? No - it's a loudspeaker!

The rechargeable LED floodlight with Bluetooth speaker (2 x 3 W) brings music to the building site. Your favourite music from your smartphone.



Flexibles Arbeitslicht ohne Steckdose.

Ungestörte Arbeit dank langer Akkustandzeiten: 3 h Licht bei 100 %, 6 h bei 50 %. Der kräftige Li-Ion Akku macht's möglich.

Flexible working light without a socket.

Uninterrupted work thanks to longer battery stand-by times: 3 hours of light at 100%, 6 hours at 50%. The powerful lithium-ion battery makes it possible.



Ausstattung die überzeugt

Solider Haltebügel, Gummiecken und austauschbarer Akku. Auch für die Montage auf einem Stativ geeignet.

Impressive equipment

Solid mounting bracket, rubberised corners and replaceable rechargeable battery. Also suitable for mounting on a tripod.



Erste Hilfe für's Smartphone!

Mit Powerbank Funktion - falls dem Smartphone auf der Baustelle mal der Saft ausgeht.

First aid for your smartphone!

With power bank function: if your smartphone runs out of charge on the building site.



Mobiler Akku LED Strahler BLUMO 2000 A mit Bluetooth Lautsprecher

Für die Verwendung im Innen- und Außenbereich, IP 54.

- Integrierte Bluetooth Lautsprecher 2 x 3 W mit sehr guter Soundqualität.
- Immer helles Arbeitslicht auch an Orten ohne Stromanschluss.
- Austauschbarer Li-Ion Akku mit Akku-Lade- und Zustandsanzeige.
- 3 Schaltstufen: 100 %, 50 % und 10 % Licht für längere Leuchtdauer.
- Powerbank-Funktion: USB-Ladeanschluss 2 A für Geräte mit USB Ladekabel wie Smartphones, MP3-Player, Tablets, etc.
- Inklusive Netzteil (100 - 240 V AC, 50/60 Hz) und 12 V KFZ-Ladekabel.
- Gehäuse aus hochwertigem Kunststoff und Gummiecken.
- Mit ausklappbarem verstellbarem Haltebügel zum Ausstellen oder Befestigen auf brennenstuhl® Stativen.
- Im farbigen Verkaufs-Karton.

Mobile Rechargeable LED Floodlight BLUMO 2000 A with Bluetooth speaker

For indoor and outdoor use, IP 54.

- Integrated Bluetooth speaker 2 x 3 W with exceptional sound quality.
- Bright light, all the time, even in areas without an electrical connection.
- Exchangeable Li-ion battery with battery charge and status indicator.
- 3 switching stages: 100 %, 50 % and 10 % light for extended lighting duration.
- Powerbank function: USB charging port 2 A for devices with USB charging cables such as smartphones, MP3 players, tablets, etc.
- Includes power supply (100 - 240 V AC, 50/60 Hz) and 12 V car charging cable.
- High-quality plastic housing with rubber edge protection.
- With adjustable mounting bracket for positioning or mounting on brennenstuhl® tripods.
- In colourful display-packaging.



Artikel-Nr. Article No.	Barcode 4007123...	VPE UP	Leistung Power	Lichtstrom Luminous flux	Leuchtdauer Light duration	Akku Rechargeable battery	Farbtemperatur Colour temperature
1 17162 0	651870	1	20 W	2100 lm	3 h (100 %)/ 6 h (50 %)/ 15 h (10 %)	7,4 V/4,4 Ah + 3,7 V/2,2 Ah	6500 K

Lieferbar ab Juni 2018. / Available as from June 2018.



Überspannungs-
& Blitzschutz

Steckdoseleisten,
Schaltgeräte & Adapter

Stromverteilung

Leuchten & Leuchtmittel

Solar-Technik

Haus- & Sicherheitstechnik,
Hausautomation

Geräte für Werkstatt,
Haus & Garten

Arbeitsböcke
& Leitern

Werbemittel
& Modulwände



Akku Kraftpaket im Pocketformat Battery power package in pocket format



Akku- und LED-Technik kernig kombiniert

Keine Steckdose in der Nähe? Kein Problem - Aufklappen, Licht an, los gehts!

A pithy combination of rechargeable battery and LED technology

No plug socket nearby? No problem - unfold, light on, off you go!



Handlich & kompakt

Dieser kleine Kraftprotz findet überall Platz.

Handy & compact

This small powerful companion fits everywhere.

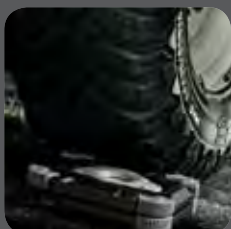

Extrem robustes Gehäuse

Der stabile Alukörper mit robustem Kantenschutz ist hart im Nehmen.

Extremely robust housing

The stable aluminium body with robust edge protection is a tough performer.



Powerbank-Funktion

Dank starkem Li-Ion Akku kann bei Bedarf auch das Smartphone geladen werden.

Power bank functionality

The powerful lithium-ion battery can even be used to charge the smartphone if required.



Akku LED Arbeitsstrahler ML CA 120 M IP 54

Flexibel einsetzbarer Akku Arbeitsstrahler für die Verwendung im Innen- und Außenbereich, IP 54.

- Immer helles Arbeitslicht auch an Orten ohne Stromanschluss.
- Mit integriertem Überladungs- und Tiefen-Entladungsschutz und Akku-Zustandsanzeige.
- 2 Schaltstufen: 100 % und 50 % Licht (für längere Leuchtdauer).
- Powerbank-Funktion: USB-Ladeanschluss für Geräte mit USB Ladekabel wie Smartphones, MP3-Player, Navi, etc.
- Aufladung über Micro-USB-Anschluß (5 V, 2 A), USB Ladekabel inklusive.
- Gehäuse aus Aludruckguß, Kantenschutz aus hochwertigem Kunststoff.
- Stoßfest und sturzsicher aus bis zu 3 m Höhe.
- Stabiles, mehrstufig ausklappbares Gestell.
- Mit passender robuster Tasche für den sicheren Transport.
- Mit Ein/Aus Schalter.

Rechargeable LED Spot ML CA 120 M IP 54

Rechargeable work lamp for use indoors and outdoors, IP 54.

- Bright light, all the time, even in areas without an electrical connection.
- Equipped with integrated overcharge and total discharge protection and battery charging indicator.
- 2 regulating notches: 100 % and 50 % light (safe energy).
- Powerbank function: USB charging port for devices with USB charging cables such as smart phones, MP3 players, GPS, etc.
- Charging via micro USB connection (5 V, 2 A), USB cable included.
- Casing made of die-cast aluminum, edge protection made of high-quality plastic.
- Impact-resistant and drop-proof up to 3 m.
- Stable, multi-stage, folding frame.
- With a robust matching bag for safe transport.
- With ON/OFF switch.



Artikel-Nr. Article No.	Barcode 4007123...	VPE UP	Leistung Power	Lichtstrom Luminous flux	Leuchtdauer Light duration	Akku Rechargeable battery	Farbtemperatur Colour temperature
1 17287 0	652822	1	20 W	max. 2000 lm	3 h (100 %) / 6 h (50 %)	7,4 V / 4400 mAh	6500 K

Lieferbar ab April 2018. / Available as from April 2018.

Empfohlenes Zubehör: / Recommended accessories:

Artikel-Nr. Article No.	Barcode 4007123...	VPE UP	Bezeichnung Description	Ausgänge Outputs
1 17264 0 002	650453	1	Magnethalter / Magnetic holder	
1 17264 0 005	654192	1	USB Lade-Netzteil / USB charge adapter	5 V/2 A





Akku LED Arbeitsstrahler ML CA 110 M IP 54

Flexibel einsetzbarer Akku Arbeitsstrahler für die Verwendung im Innen- und Außenbereich, IP 54.

- Immer helles Arbeitslicht auch an Orten ohne Stromanschluss.
- Mit integriertem Überladungs- und Tiefen-Entladungsschutz und Akku-Zustandsanzeige.
- 2 Schaltstufen: 100 % und 50 % Licht (für längere Leuchtdauer).
- Powerbank-Funktion: USB-Ladeanschluss für Geräte mit USB Ladekabel wie Smartphones, MP3-Player, Navi, etc.
- Aufladung über Micro-USB-Anschluß (5 V, 1 A), USB Ladekabel inklusive.
- Gehäuse aus Aludruckguß, Kantenschutz aus hochwertigem Kunststoff.
- Stoßfest und sturzsicher aus bis zu 2 m Höhe.
- Stabiles, mehrstufig ausklappbares Gestell.
- Mit passender robuster Tasche für den sicheren Transport.
- Mit Ein/Aus Schalter.
- Diese Leuchte enthält eingebaute LED-Lampen.
- Die Lampen können in der Leuchte nicht ausgetauscht werden.

Rechargeable LED Spot ML CA 110 M IP 54

Rechargeable work lamp for use indoors and outdoors, IP 54.

- Bright light, all the time, even in areas without an electrical connection.
- Equipped with integrated overcharge and total discharge protection and battery charging indicator.
- 2 regulating notches: 100 % and 50 % light (safe energy).
- Powerbank function: USB charging port for devices with USB charging cables such as smart phones, MP3 players, GPS, etc.
- Charging via micro USB connection (5 V, 1 A), USB cable included.
- Casing made of die-cast aluminum, edge protection made of high-quality plastic.
- Impact-resistant and drop-proof up to 2 m.
- Stable, multi-stage, folding frame.
- With a robust matching bag for safe transport.
- With ON/OFF switch.
- This luminaire contains built-in LED lamps.
- Light unit not replaceable.



Artikel-Nr. Article No.	Barcode 4007123...	VPE UP	Leistung Power	Lichtstrom Luminous flux	Leuchtdauer Light duration	Akku Rechargeable battery	Farbtemperatur Colour temperature
1 17308 0	646869	1	10 W	max. 1000 lm	3 h (100 %) / 6 h (50 %)	3,7 V / 4400 mAh	6500 K

Empfohlenes Zubehör: / Recommended accessories:

Artikel-Nr. Article No.	Barcode 4007123...	VPE UP	Bezeichnung Description	Ausgänge Outputs
1 17264 0 002	650453	1	Magnethalter / Magnetic holder	
1 17570 0	647477	1	USB Lade-Netzteil / USB charge adapter	5 V/1 A



Mobile Akku LED-Leuchte flexible ML CA 130 F IP 54

Für die Verwendung im Innen- und Außenbereich, IP 54.

Flexibel einsetzbare 30 W Akku-Leuchte mit Magnethalterung.

- Immer helles Arbeitslicht auch an Orten ohne Stromanschluss.
- Austauschbarer Li-Ion Akku, Ladezeit ca. 4,5 Stunden.
- Mit integriertem Überladungs- und Tiefen-Entladungsschutz und Akku-Zustandsanzeige.
- 2 Schaltstufen: 100 % und 50 % Licht (für längere Leuchtdauer).
- Powerbank-Funktion: USB-Ladeanschluss 2 A für Geräte mit USB Ladekabel wie Smartphones, MP3-Player, Tablets, etc.
- Inklusive High Power-Netzteil (100 - 240 V AC, 50/60 Hz, Output 2 A) für kürzere Ladezeit und 12 V KFZ-Ladekabel.
- Gehäuse aus hochwertigem Kunststoff.
- Stabiles, mehrstufig ausklappbares Gestell. Leuchte kann gestellt, aufgehängt oder mit vier starken, integrierten Magneten auf Metalloberflächen befestigt werden.
- Strahler zusätzlich im Gestell schwenkbar.
- Mit Ein/Aus Schalter.
- Im farbigen Verkaufs-Karton.
- Diese Leuchte enthält eingebaute LED-Lampen.
- Die Lampen können in der Leuchte nicht ausgetauscht werden.

Mobile Rechargeable Battery LED Lamp Flexible ML CA 130 F IP 54

For indoor and outdoor use, IP 54.

Flexible use 30 W rechargeable lamp with integrated magnet.

- Bright light, all the time, even in areas without an electrical connection.
- Replaceable high-quality lithium-ion battery, charging time approx. 4.5 hrs.
- Equipped with integrated overcharge and total discharge protection and battery charging indicator.
- 2 regulating notches: 100 % and 50 % light (safe energy).
- Powerbank function: USB charging port 2 A for devices with USB charging cables such as smartphones, MP3 players, tablets, etc.
- High power adapter (100 - 240V AC, 50/60 Hz, output 2 A) for a shorter charging time and 12 V car adapter cable included.
- Casing made of high-quality plastic.
- Stable, multi-stage, folding frame. The lamp can be standing, hung up, or mounted on metal surfaces with four strong, integrated magnets.
- Emitter can also be swivelled in the frame.
- With ON/OFF switch.
- In colourful display-packaging.
- This luminaire contains built-in LED lamps.
- Light unit not replaceable.



Artikel-Nr. Article No.	Barcode 4007123...	VPE UP	Leistung Power	Lichtstrom Luminous flux	Leuchtdauer Light duration	Wirkungsgrad Lampe Lamp efficacy	Akku Rechargeable battery	Farbtemperatur Colour temperature	Energieeffizienzklasse Energy efficiency class
1 17143 0	635733	1	30 W	2600 lm	2,5 h (100 %) 5 h (50 %)	87 lm/W	7,4 V / 10400 mAh	6500 K	A+

Empfohlenes Zubehör: / Recommended accessories:

Artikel-Nr. Article No.	Barcode 4007123...	VPE UP	Bezeichnung Description	Spannung Voltage	Kapazität Capacity
1 17143 0 050	635825	1	Li-Ion Akku / Spare Li-Ion battery	7,4 V	10400 mAh



Überspannungs-
& Blitzschutz

Steckdosenleisten,
Schaltgeräte & Adapter

Stromverteilung

Leuchten & Leuchtmittel

Solar-Technik

Haus- & Sicherheitstechnik,
Hausautomation

Geräte für Werkstatt,
Haus & Garten

Arbeitsböcke
& Leitern

Werbemittel
& Modulwände

Overvoltage/
Surge Protection

Multi-way-Extensions
& Plug-In Appliances

Power Distribution

Lighting

Solar Technology

Home Security & Safety,
Home Automation

Home, Workshop & DIY

Trestles & Ladders

Advertising Media
& Displays



Mobile Akku LED-Leuchte flexible ML CA 120 F IP 54

Für die Verwendung im Innen- und Außenbereich, IP 54.

Flexibel einsetzbare 20 W Akku-Leuchte mit Magnethalterung.

- Immer helles Arbeitslicht auch an Orten ohne Stromanschluss.
- Austauschbarer Li-Ion Akku, Ladezeit ca. 4,5 Stunden.
- Mit integriertem Überladungs- und Tiefen-Entladungsschutz und Akku-Zustandsanzeige.
- 2 Schaltstufen: 100 % und 50 % Licht (für längere Leuchtdauer).
- Powerbank-Funktion: USB-Ladeanschluss 2 A für Geräte mit USB Ladekabel wie Smartphones, MP3-Player, Tablets, etc.
- Inklusive High Power-Netzteil (100 - 240 V AC, 50/60 Hz, Output 1,5 A) für kurze Ladezeit und 12 V KFZ-Ladekabel.
- Gehäuse aus hochwertigem Kunststoff.
- Stabiles, mehrstufig ausklappbares Gestell. Leuchte kann gestellt, aufgehängt oder mit vier starken, integrierten Magneten auf Metalloberflächen befestigt werden.
- Strahler zusätzlich im Gestell schwenkbar.
- Mit Ein/Aus Schalter.
- Im farbigen Verkaufs-Karton.
- Diese Leuchte enthält eingebaute LED-Lampen.
- Die Lampen können in der Leuchte nicht ausgetauscht werden.

Mobile Rechargeable Battery LED Lamp Flexible ML CA 120 F IP 54

For indoor and outdoor use, IP 54.

Flexible use 20 W rechargeable lamp with integrated magnet.

- Bright light, all the time, even in areas without an electrical connection.
- Replaceable high-quality lithium-ion battery, charging time approx. 4.5 hrs.
- Equipped with integrated overcharge and total discharge protection and battery charging indicator.
- 2 regulating notches: 100 % and 50 % light (safe energy).
- Powerbank function: USB charging port 2 A for devices with USB charging cables such as smartphones, MP3 players, tablets, etc.
- Including high-power power supply unit (100 - 240 V AC, 50/60 Hz, output 1.5 A) for short charging time and 12 V vehicle charger cable.
- Casing made of high-quality plastic.
- Stable, multi-stage, folding frame. The lamp can be standing, hung up, or mounted on metal surfaces with four strong, integrated magnets.
- Emitter can also be swivelled in the frame.
- With ON/OFF switch.
- In colourful display-packaging.
- This luminaire contains built-in LED lamps.
- Light unit not replaceable.



Artikel-Nr. Article No.	Barcode 4007123...	VPE UP	Leistung Power	Lichtstrom Luminous flux	Leuchtdauer Light duration	Wirkungsgrad Lampe Lamp efficacy	Akku Rechargeable battery	Farbtemperatur Colour temperature	Energieeffizienzklasse Energy efficiency class
1 17142 0	635726	1	20 W	1800 lm	3,5 h (100 %) 7 h (50 %)	90 lm/W	7,4 V / 7800 mAh	6500 K	A

Empfohlenes Zubehör: / Recommended accessories:

Artikel-Nr. Article No.	Barcode 4007123...	VPE UP	Bezeichnung Description	Spannung Voltage	Kapazität Capacity
1 17142 0 050	635832	1	Li-Ion Akku / Spare Li-Ion battery	7,4 V	7800 mAh





Mobile Akku SMD-LED-Leuchte ML DA 2407 IP 54

Für die Verwendung im Innen- und Außenbereich, IP 54.

- Immer helles Arbeitslicht auch an Orten ohne Stromanschluss.
- Austauschbarer Li-Ion Akku, Ladezeit ca. 3 Stunden.
- Mit integriertem Überladungs-/Tiefen-Entladungsschutz und Akku-Zustandsanzeige.
- Mit Ein/Aus Schalter in 2 verschiedenen Helligkeitsstufen (50 %/100 %) einstellbar.
- USB-Ladeanschluss 1,0 A für Geräte mit USB Ladekabel wie Smartphones, MP3-Player, Navi, etc.
- Inklusive High-Power Netzteil (100 - 240 V AC, 50/60 Hz, Output 1,5 A) für kürzere Ladezeit und 12 V - 24 V KFZ-Ladekabel.
- Gehäuse aus Aluminium-Druckguss und hochwertigem Kunststoff.
- Standfestes Gestell mit rutschfesten Gummifüßen.
- Im farbigen Verkaufs-Karton.

Mobile Rechargeable SMD LED Light ML DA 2407 IP 54

For indoor and outdoor use, IP 54.

- Bright light, all the time, even in areas without an electrical connection.
- Replaceable Li-ion battery, charging time approx. 3 hours.
- With integrated overcharge/deep discharge protection and battery level indicator.
- With on/off switch and two brightness settings (50 %/100 %).
- 1.0 A USB charging connection for devices with USB cables, such as smartphones, MP3 players, navigation systems, etc.
- Includes high-power power supply (100 - 240 V AC, 50/60 Hz, 1.5 A output) for shorter charging time and 12 V - 24 V car charger cable.
- Housing made of die-cast aluminium and high-grade plastic.
- Stable steel frame with non-slip rubber feet.
- In colourful display-packaging.



Artikel-Nr. Article No.	Barcode 4007123...	VPE UP	Leistung Power	Lichtstrom Luminous flux	Leuchtdauer Light duration	Akku Rechargeable battery	Farbtemperatur Colour temperature
1 17126 0 211	641574	1	20 W	1550 lm	3 h (100 %) / 6 h (50 %)	11,1 V / 4400 mAh	5900 K

Empfohlenes Zubehör: / Recommended accessories:

Artikel-Nr. Article No.	Barcode 4007123...	VPE UP	Bezeichnung Description	Spannung Voltage	Kapazität Capacity
1 17126 0 070	647019	1	Akku / Rechargeable battery	11,1 V	4400 mAh



Überspannungs-
& Blitzschutz

Steckdosenleisten,
Schaltgeräte & Adapter

Stromverteilung

Leuchten & Leuchtmittel

Solar-Technik

Haus- & Sicherheitstechnik,
Hausautomation

Geräte für Werkstatt,
Haus & Garten

Arbeitsböcke
& Leitern

Werkzeuge
& Modulwände



Mobile Akku SMD-LED-Leuchte ML DA 1206 IP 54

Für die Verwendung im Innen- und Außenbereich, IP 54.

- Immer helles Arbeitslicht auch an Orten ohne Stromanschluss.
- Austauschbarer Li-Ion Akku, Ladezeit ca. 3 - 4 Stunden.
- Mit integriertem Überladungs-/Tiefen-Entladungsschutz und Akku-Zustandsanzeige.
- Mit Ein/Aus Schalter.
- Inklusive Netzteil (100 - 240 V AC, 50/60 Hz) und 12 V KFZ-Ladekabel.
- Gehäuse aus Aluminium-Druckguss und hochwertigem Kunststoff.
- Standfestes Gestell mit rutschfesten Gummifüßen.
- Im farbigen Verkaufs-Karton.

Mobile Akku SMD-LED-Lamp ML DA 1206 IP 54

For indoor and outdoor use, IP 54.

- Bright light, all the time, even in areas without an electrical connection.
- Replaceable lithium-ion battery, charging time approx. 3 - 4 hrs.
- With integrated overcharge/deep discharge protection and battery level indicator.
- With ON/OFF switch.
- Includes power supply (100 - 240 V AC, 50/60 Hz) and 12 V car charging cable.
- Housing made of die-cast aluminium and high-grade plastic.
- Stable steel frame with non-slip rubber feet.
- In colourful display-packaging.



Artikel-Nr. Article No.	Barcode 4007123...	VPE UP	Leistung Power	Lichtstrom Luminous flux	Leuchtdauer Light duration	Akku Rechargeable battery	Farbtemperatur Colour temperature
1 17126 0 111	641567	1	10 W	730 lm	3 h	11,1 V / 2200 mAh	5900 K

Empfohlenes Zubehör: / Recommended accessories:

Artikel-Nr. Article No.	Barcode 4007123...	VPE UP	Bezeichnung Description	Spannung Voltage	Kapazität Capacity
1 17126 0 080	647026	1	Akku / Rechargeable battery	11,1 V	2200 mAh



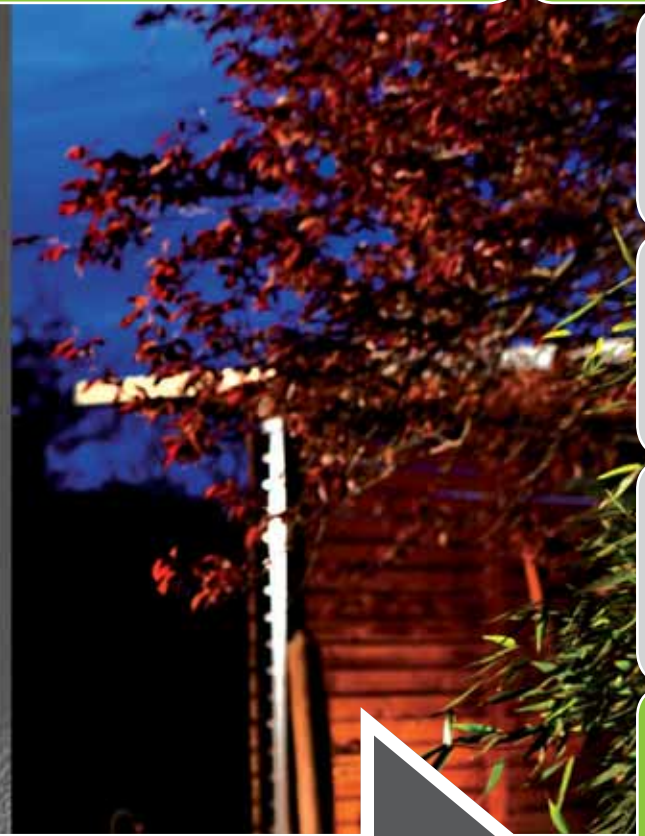

Überspannungs- & Blitzschutz

Steckdosenleisten, Schaltgeräte & Adapter

Stromverteilung

Leuchten & Leuchtmittel

Solar-Technik

Haus- & Sicherheitstechnik, Hausautomation

Geräte für Werkstatt, Haus & Garten

Arbeitsböcke & Leitern

Werbemittel & Modulwände

Kompakte, stationäre Leuchtkraft

Compact, stationary illuminating power

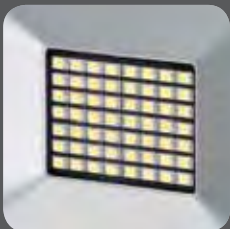

Leistungsstarke SMD-LEDs

Energieeffizient und wartungsfrei. Sehr geringe Wärmeentwicklung.

High-performance SMD LEDs

Energy efficient and maintenance free. Very low heat generation.



Schmales Gehäuse

Das Slim-Line Format fügt sich dezent in die Fassadengestaltung ein.

Slim housing

The slim-line format for subtle integration in the facade design.



Bewegungsmelder für Sicherheit und Komfort

Mit integriertem Bewegungsmelder erhältlich für mehr Sicherheit und Komfort rund ums Haus.

Motion sensor for security and comfort

Available with integrated motion sensor, for increased security and comfort around the house.



Flexibler, separater Anschlusskasten

Einfacher Anschluss an die Netzleitung dank kleinem, bequem zugänglichem Anschlusskasten. Im Lieferumfang enthalten.

Flexible, separate connection box

Easy connection to the power line thanks to small, easily accessible connection box. Included in the scope of delivery.



Slim LED-Strahler L DN 9850 FL IP 54

Für die Montage im Innen- und Außenbereich, IP 54.
LED-Strahler mit 98 superhellen SMD-LEDs.

- Bedienerfreundliche Montage durch praktische Anschlussbox für eine unkomplizierte Installation.
- Solides, modernes Aluminium-Gehäuse, besonders flache Bauform.
- Verstellbarer Haltebügel zur Montage.
- Mit 30 cm Kabel und Anschlussbox.
- Im farbigen Verkaufs-Karton.
- Diese Leuchte enthält eingebaute LED-Lampen.
- Die Lampen können in der Leuchte nicht ausgetauscht werden.

Slim LED Light L DN 9850 FL IP 54

For indoor or outdoor installation, IP 54.
LED spotlight with 98 super-bright SMD-LEDs.

- User-friendly and easy installation thanks to functional connection box.
- Strong state-of-the-art aluminium casing, particularly flat design.
- Adjustable mounting bracket for mounting.
- With 30-cm-cable and connection box.
- In colourful display-packaging.
- This luminaire contains built-in LED lamps.
- Light unit not replaceable.



Artikel-Nr. Article No.	Barcode 4007123...	VPE UP	Kabellänge Cable length	Kabelbezeichnung Cable	LEDs	Leistung Power	Lichtstrom Luminous flux	Wirkungsgrad Lampe Lamp efficacy	Farbtemperatur Colour temperature	Energieeffizienzklasse Energy efficiency class
1 17290 0 500	649921	1	0,3 m	H05RN-F 3G1,0	98 x 0,5 W	50 W	4750 lm	96 lm/W	6500 K	A+





Slim LED-Strahler L DN 9850 FL PIR IP 54 mit Infrarot-Bewegungsmelder

Für die Montage im Innen- und Außenbereich, IP 54.
LED-Strahler mit 98 superhellen SMD-LEDs.

- Ideal zur automatischen Ausleuchtung von Eingangsbereichen, Einfahrten oder Carports sowie zur Abschreckung vor Einbruch und Diebstahl.
- Erfassungsbereich bis 12 Meter, Erfassungswinkel ca. 90°.
- Einschaltdauer von ca. 10 Sekunden bis ca. 5 Minuten regelbar.
- Mit Dämmerungsschalter und Empfindlichkeitsregler.
- Bedienerfreundliche Montage durch praktische Anschlussbox für eine unkomplizierte Installation.
- Solides, modernes Aluminium-Gehäuse, besonders flache Bauform.
- Verstellbarer Haltebügel zur Montage.
- Mit 30 cm Kabel und Anschlussbox.
- Im farbigen Verkaufs-Karton.
- Diese Leuchte enthält eingebaute LED-Lampen.
- Die Lampen können in der Leuchte nicht ausgetauscht werden.



Slim LED-Light L DN 9850 FL PIR IP 54 with PIR sensor

For indoor or outdoor installation, IP 54.
LED spotlight with 98 super-bright SMD-LEDs.

- Ideal for the automatic of lighting entrance areas, driveways, carports or for burglary and theft deterrence.
- Range of detection: up to 12 metres, angle approx. 90°.
- Duty cycle adjustable between 10 sec. and 5 min.
- With twilight and sensivity switch.
- User-friendly and easy installation thanks to functional connection box.
- Strong state-of-the-art aluminium casing, particularly flat design.
- Adjustable mounting bracket for mounting.
- With 30-cm-cable and connection box.
- In colourful display-packaging.
- This luminaire contains built-in LED lamps.
- Light unit not replaceable.



Artikel-Nr. Article No.	Barcode 4007123...	VPE UP	Kabellänge Cable length	Kabelbezeichnung Cable	LEDs	Leistung Power	Lichtstrom Luminous flux	Wirkungsgrad Lampe Lamp efficacy	Farbtemperatur Colour temperature	Energieeffizienzklasse Energy efficiency class
1 17290 0 501	649914	1	0,3 m	H05RN-F 3G1,0	98 x 0,5 W	50 W	4750 lm	96 lm/W	6500 K	A+





Slim LED-Strahler L DN 5630 FL IP 54

Für die Montage im Innen- und Außenbereich, IP 54.
LED-Strahler mit 56 superhellen SMD-LEDs.

- Bedienerfreundliche Montage durch praktische Anschlussbox für eine unkomplizierte Installation.
- Solides, modernes Aluminium-Gehäuse, besonders flache Bauform.
- Mit 30 cm Kabel und Anschlussbox.
- Verstellbarer Haltebügel zur Montage.
- Im farbigen Verkaufs-Karton.
- Diese Leuchte enthält eingebaute LED-Lampen.
- Die Lampen können in der Leuchte nicht ausgetauscht werden.

Slim LED Light L DN 5630 FL IP 54

For indoor or outdoor installation, IP 54.
LED spotlight with 56 super-bright SMD-LEDs.

- User-friendly and easy installation thanks to functional connection box.
- Strong state-of-the-art aluminium casing, particularly flat design.
- With 30-cm-cable and connection box.
- Adjustable mounting bracket for mounting.
- In colourful display-packaging.
- This luminaire contains built-in LED lamps.
- Light unit not replaceable.



Artikel-Nr. Article No.	Barcode 4007123...	VPE UP	Kabellänge Cable length	Kabelbezeichnung Cable	LEDs	Leistung Power	Lichtstrom Luminous flux	Wirkungsgrad Lampe Lamp efficacy	Farbtemperatur Colour temperature	Energieeffizienzklasse Energy efficiency class
1 17290 0 300	649891	1	0,3 m	H05RN-F 3G1,0	56 x 0,5 W	30 W	2530 lm	84 lm/W	6500 K	A





Slim LED-Strahler L DN 5630 FL PIR IP 54 mit Infrarot-Bewegungsmelder

Für die Montage im Innen- und Außenbereich, IP 54.
LED-Strahler mit 56 superhellen SMD-LEDs.

- Ideal zur automatischen Ausleuchtung von Eingangsbereichen, Einfahrten oder Carports sowie zur Abschreckung vor Einbruch und Diebstahl.
- Erfassungsbereich bis 12 Meter, Erfassungswinkel ca. 90°.
- Einschaltdauer von ca. 10 Sekunden bis ca. 5 Minuten regelbar.
- Mit Dämmerungsschalter und Empfindlichkeitsregler.
- Bedienerfreundliche Montage durch praktische Anschlussbox für eine unkomplizierte Installation.
- Solides, modernes Aluminium-Gehäuse, besonders flache Bauform.
- Verstellbarer Haltebügel zur Montage.
- Mit 30 cm Kabel und Anschlussbox.
- Im farbigen Verkaufs-Karton.
- Diese Leuchte enthält eingebaute LED-Lampen.
- Die Lampen können in der Leuchte nicht ausgetauscht werden.

Slim LED Light L DN 5630 FL PIR IP 54 with PIR sensor

For indoor or outdoor installation, IP 54.
LED spotlight with 56 super-bright SMD-LEDs.

- Ideal for the automatic of lighting entrance areas, driveways, carports or for burglary and theft deterrence.
- Range of detection: up to 12 metres, angle approx. 90°.
- Duty cycle adjustable between 10 sec. and 5 min.
- With twilight and sensitivity switch.
- User-friendly and easy installation thanks to functional connection box.
- Strong state-of-the-art aluminium casing, particularly flat design.
- Adjustable mounting bracket for mounting.
- With 30-cm-cable and connection box.
- In colourful display-packaging.
- This luminaire contains built-in LED lamps.
- Light unit not replaceable.



Artikel-Nr. Article No.	Barcode 4007123...	VPE UP	Kabellänge Cable length	Kabelbezeichnung Cable	LEDs	Leistung Power	Lichtstrom Luminous flux	Wirkungsgrad Lampe Lamp efficacy	Farbtemperatur Colour temperature	Energieeffizienzklasse Energy efficiency class
1 17290 0 301	649907	1	0,3 m	H05RN-F 3G1,0	56 x 0,5 W	30 W	2530 lm	84 lm/W	6500 K	A





Slim LED-Strahler L DN 2810 FL IP 54

Für die Montage im Innen- und Außenbereich, IP 54.
LED-Strahler mit 28 superhellen SMD-LEDs.

- Bedienerfreundliche Montage durch praktische Anschlussbox für eine unkomplizierte Installation.
- Solides, modernes Aluminium-Gehäuse, besonders flache Bauform.
- Verstellbarer Haltebügel zur Montage.
- Mit 30 cm Kabel und Anschlussbox.
- Im farbigen Verkaufs-Karton.
- Diese Leuchte enthält eingebaute LED-Lampen.
- Die Lampen können in der Leuchte nicht ausgetauscht werden.

Slim LED-Light L DN 2810 FL IP 54

For indoor or outdoor installation, IP 54.
LED spotlight with 28 super-bright SMD-LEDs.

- User-friendly and easy installation thanks to functional connection box.
- Strong state-of-the-art aluminium casing, particularly flat design.
- Adjustable mounting bracket for mounting.
- With 30-cm-cable and connection box.
- In colourful display-packaging.
- This luminaire contains built-in LED lamps.
- Light unit not replaceable.



Artikel-Nr. Article No.	Barcode 4007123...	VPE UP	Kabellänge Cable length	Kabelbezeichnung Cable	LEDs	Leistung Power	Lichtstrom Luminous flux	Wirkungsgrad Lampe Lamp efficacy	Farbtemperatur Colour temperature	Energieeffizienzklasse Energy efficiency class
1 17290 0 100	649853	1	0,3 m	H05RN-F 3G1,0	28 x 0,36 W	10 W	950 lm	95 lm/W	6500 K	A+





Slim LED-Strahler L DN 2810 FL PIR IP 54 mit Infrarot-Bewegungsmelder

Für die Montage im Innen- und Außenbereich, IP 54.
LED-Strahler mit 28 superhellen SMD-LEDs.

- Ideal zur automatischen Ausleuchtung von Eingangsbereichen, Einfahrten oder Carports sowie zur Abschreckung vor Einbruch und Diebstahl.
- Erfassungsbereich bis 12 Meter, Erfassungswinkel ca. 90°.
- Einschaltdauer von ca. 10 Sekunden bis ca. 5 Minuten regelbar.
- Mit Dämmerungsschalter und Empfindlichkeitsregler.
- Bedienerfreundliche Montage durch praktische Anschlussbox für eine unkomplizierte Installation.
- Solides, modernes Aluminium-Gehäuse, besonders flache Bauform.
- Verstellbarer Haltebügel zur Montage.
- Mit 30 cm Kabel und Anschlussbox.
- Im farbigen Verkaufs-Karton.
- Diese Leuchte enthält eingebaute LED-Lampen.
- Die Lampen können in der Leuchte nicht ausgetauscht werden.

Slim LED-Light L DN 2810 FL PIR IP 54 with PIR sensor

For indoor or outdoor installation, IP 54.
LED spotlight with 28 super-bright SMD-LEDs.

- Ideal for the automatic of lighting entrance areas, driveways, carports or for burglary and theft deterrence.
- Range of detection: up to 12 metres, angle approx. 90°.
- Duty cycle adjustable between 10 sec. and 5 min.
- With twilight and sensivity switch.
- User-friendly and easy installation thanks to functional connection box.
- Strong state-of-the-art aluminium casing, particularly flat design.
- Adjustable mounting bracket for mounting.
- With 30-cm-cable and connection box.
- In colourful display-packaging.
- This luminaire contains built-in LED lamps.
- Light unit not replaceable.



Artikel-Nr. Article No.	Barcode 4007123...	VPE UP	Kabellänge Cable length	Kabelbezeichnung Cable	LEDs	Leistung Power	Lichtstrom Luminous flux	Wirkungsgrad Lampe Lamp efficacy	Farbtemperatur Colour temperature	Energieeffizienzklasse Energy efficiency class
1 17290 0 101	649860	1	0,3 m	H05RN-F 3G1,0	28 x 0,36 W	10 W	950 lm	95 lm/W	6500 K	A+

Überspannungs-
& BlitzschutzSteckdoseleisten,
Schaltgeräte & Adapter

Stromverteilung

Leuchten & Leuchtmittel

Solar-Technik

Haus- & Sicherheitstechnik,
HausautomationGeräte für Werkstatt,
Haus & GartenArbeitsböcke
& LeiternWerbemittel
& Modulwände



Chip-LED-Leuchte IP 65

Für die Montage im Außen- und Innenbereich, IP 65.

High Power Chip LED-Leuchte für die Wandmontage mit spezieller Lichtstreuung für großflächige Ausleuchtung.

- Ausleuchtung von Hauseingängen, Garagen Hofeinfahrten, Hallen, usw.
- Geringe Wärmeentwicklung, keine Verletzungsgefahr.
- Extrem lange Lebensdauer der Chip-LEDs, stoßfest, wartungsfrei.
- Gehäuse aus Aluminium-Druckguss.
- Frontscheibe aus Sicherheitsglas.
- Verstellbarer Haltebügel.
- Im farbigen Verkaufs-Karton.
- Diese Leuchte enthält eingebaute LED-Lampen.
- Die Lampen können in der Leuchte nicht ausgetauscht werden.

Chip LED Light IP 65

For installation indoors and outdoors, IP 65.

High-power Chip LED Light for wall installation, with extra-wide light diffusion to illuminate a large area.

- Illuminates house entrances, garages, courtyards, halls, etc.
- Low heat generation, no danger of injury.
- Chip LEDs have an extremely long lifespan, are shock-proof, maintenance-free.
- Die-cast aluminium casing.
- With safety glass.
- Adjustable mounting bracket.
- In colourful display-packaging.
- This luminaire contains built-in LED lamps.
- Light unit not replaceable.



Artikel-Nr. Article No.	Barcode 4007123...	VPE UP	Bezeichnung Description	LEDs	Leistung Power	Lichtstrom Luminous flux	Wirkungsgrad Lampe Lamp efficacy	Farbtemperatur Colour temperature	Energieeffizienzklasse Energy efficiency class	
1 17125 0 020	634071	1	L CN 1200	4 x 50 W	200 W	15700 lm	81 lm/W	6500 K	A	15700 Lumen
1 17125 0 015	634064	1	L CN 1150	2 x 75 W	150 W	11700 lm	82 lm/W	6500 K	A+	11700 Lumen
1 17125 0 010	634057	1	L CN 1100	2 x 50 W	100 W	9000 lm	83 lm/W	6500 K	A	9000 Lumen





Chip-LED-Leuchte L CN 180 V2 IP 65

Für die Montage im Innen- und Außenbereich, IP 65.

80 W high power Chip LED-Leuchte für die Wandmontage mit spezieller Lichtstreuung für großflächige Ausleuchtung.

- Ideal für Hobby, Werkstatt oder Baustelle.
Ausleuchtung von Hauseingängen, Garagen, Hofeinfahrten, Hallen usw.
- Geringe Wärmeentwicklung, keine Verletzungsgefahr.
- Extrem lange Lebensdauer der Chip-LEDs, stoßfest, wartungsfrei.
- Gehäuse aus Aluminium-Druckguss.
- Frontscheibe aus Sicherheitsglas.
- Verstellbarer Haltebügel zur Montage oder Befestigung auf einem Stativ 117061 O oder 117031 O.
- Im farbigen Verkaufs-Karton.
- Diese Leuchte enthält eingebaute LED-Lampen.
- Die Lampen können in der Leuchte nicht ausgetauscht werden.

Chip LED Light L CN 180 V2 IP 65

For installation indoors and outdoors, IP 65.

80 W high-power COB (Chip on Board) LED light for wall installation, with extra-wide light diffusion to illuminate a large area.

- Ideal for hobby, workshops and construction sites.
Illuminates house entrances, garages, courtyards, halls, etc.
- Low heat generation, no danger of injury.
- Chip LEDs have an extremely long lifespan, are shock-proof, maintenance-free.
- Die-cast aluminium casing.
- With safety glass.
- Adjustable mounting bracket for mounting on a tripod 117061 O or 117031 O.
- In colourful display-packaging.
- This luminaire contains built-in LED lamps.
- Light unit not replaceable.



Artikel-Nr. Article No.	Barcode 4007123...	VPE UP	Leistung Power	Lichtstrom Luminous flux	Wirkungsgrad Lampe Lamp efficacy	Farbtemperatur Colour temperature	Energieeffizienzklasse Energy efficiency class
1 17125 0 821	640171	1	80 W	6720 lm	90 lm/W	6500 K	A+



Überspannungs-
& Blitzschutz

Steckdosenleisten,
Schaltgeräte & Adapter

Stromverteilung

Leuchten & Leuchtmittel

Solar-Technik

Haus- & Sicherheitstechnik,
Hausautomation

Geräte für Werkstatt,
Haus & Garten

Arbeitsböcke
& Leitern

Werbemittel
& Modulwände

Overvoltage/
Surge Protection

Multi-way-Extensions
& Plug-In Appliances

Power Distribution

Lighting

Solar Technology

Home Security & Safety,
Home Automation

Home, Workshop & DIY

Trestles & Ladders

Advertising Media
& Displays



Chip-LED-Leuchte L CN 150 V2 IP 65

Für die Montage im Innen- und Außenbereich, IP 65.

50 W high power Chip LED-Leuchte für die Wandmontage mit spezieller Lichtstreuung für großflächige Ausleuchtung.

- Ideal für Hobby, Werkstatt oder Baustelle.
Ausleuchtung von Hauseingängen, Garagen, Hofeinfahrten, Hallen usw.
- Geringe Wärmeentwicklung, keine Verletzungsgefahr.
- Extrem lange Lebensdauer der Chip-LEDs, stoßfest, wartungsfrei.
- Gehäuse aus Aluminium-Druckguss.
- Frontscheibe aus Sicherheitsglas.
- Verstellbarer Haltebügel zur Montage oder Befestigung auf einem Stativ 117061 O oder 117031 O.
- Im farbigen Verkaufs-Karton.
- Diese Leuchte enthält eingebaute LED-Lampen.
- Die Lampen können in der Leuchte nicht ausgetauscht werden.

Chip LED Light L CN 150 V2 IP 65

For installation indoors and outdoors, IP 65.

50 W high-power COB (Chip on Board) LED light for wall installation, with extra-wide light diffusion to illuminate a large area.

- Ideal for hobby, workshops and construction sites.
Illuminates house entrances, garages, courtyards, halls, etc.
- Low heat generation, no danger of injury.
- Chip LEDs have an extremely long lifespan, are shock-proof, maintenance-free.
- Die-cast aluminium casing.
- With safety glass.
- Adjustable mounting bracket for mounting on a tripod 117061 O or 117031 O.
- In colourful display-packaging.
- This luminaire contains built-in LED lamps.
- Light unit not replaceable.



Artikel-Nr. Article No.	Barcode 4007123...	VPE UP	Leistung Power	Lichtstrom Luminous flux	Wirkungsgrad Lampe Lamp efficacy	Farbtemperatur Colour temperature	Energieeffizienzklasse Energy efficiency class
1 17125 0 521	640119	1	50 W	4230 lm	87 lm/W	6500 K	A+



Chip-LED-Leuchte L CN 150 PIR V2 IP 44 mit Infrarot-Bewegungsmelder

Für den Außeneinsatz bestimmt.

Ausstattung wie oben, jedoch zusätzlich:

- Ideal für Hobby, Werkstatt oder Baustelle.
Automatische Ausleuchtung von Hauseingängen, Garagen, Hofeinfahrten, Hallen usw.
- Erfassungsbereich bis 12 Meter, Erfassungswinkel ca. 180°.
- Einschaltdauer von ca. 10 Sekunden bis ca. 4 Minuten regelbar.
- Mit Dämmerungsschalter und Empfindlichkeitsregler.

Chip LED Light L CN 150 PIR V2 IP 44 with PIR sensor

For outdoor use.

Same features as above, except:

- Ideal for hobbyists, workshops and construction sites.
Automatically illuminates house entrances, garages, courtyards, halls, etc.
- Range of detection: up to 12 metres, angle approx. 180°.
- Duty cycle adjustable between 10 sec. and 4 min.
- With twilight and sensivity switch.



Artikel-Nr. Article No.	Barcode 4007123...	VPE UP	Leistung Power	Lichtstrom Luminous flux	Wirkungsgrad Lampe Lamp efficacy	Farbtemperatur Colour temperature	Energieeffizienzklasse Energy efficiency class
1 17125 0 522	640126	1	50 W	4230 lm	85 lm/W	6500 K	A+



Chip-LED-Leuchte L CN 130 V2 IP 65

Für die Montage im Innen- und Außenbereich, IP 65.

30 W high power Chip-LED-Leuchte für die Wandmontage mit spezieller Lichtstreuung für großflächige Ausleuchtung.

- Ideal für Hobby, Werkstatt oder Baustelle.
Ausleuchtung von Hauseingängen, Garagen, Hofeinfahrten, Hallen usw.
- Geringe Wärmeentwicklung, keine Verletzungsgefahr.
- Extrem lange Lebensdauer der Chip-LEDs, stoßfest, wartungsfrei.
- Gehäuse aus Aluminium-Druckguss.
- Frontscheibe aus Sicherheitsglas.
- Verstellbarer Haltebügel zur Montage oder Befestigung auf einem Stativ 117061 O oder 117031 O.
- Im farbigen Verkaufs-Karton.
- Diese Leuchte enthält eingebaute LED-Lampen.
- Die Lampen können in der Leuchte nicht ausgetauscht werden.

Chip LED Light L CN 130 V2 IP 65

For installation indoors and outdoors, IP 65.

30 W high-power Chip LED Light for wall installation, with extra-wide light diffusion to illuminate a large area.

- Ideal for hobby, workshops and construction sites.
Illuminates house entrances, garages, courtyards, halls, etc.
- Low heat generation, no danger of injury.
- Chip LEDs have an extremely long lifespan, are shock-proof, maintenance-free.
- Die-cast aluminium casing.
- With safety glass.
- Adjustable mounting bracket for mounting on a tripod 117061 O or 117031 O.
- In colourful display-packaging.
- This luminaire contains built-in LED lamps.
- Light unit not replaceable.



Artikel-Nr. Article No.	Barcode 4007123...	VPE UP	Leistung Power	Lichtstrom Luminous flux	Wirkungsgrad Lampe Lamp efficacy	Farbtemperatur Colour temperature	Energieeffizienzklasse Energy efficiency class
1 17125 0 321	640041	1	30 W	2550 lm	88 lm/W	6500 K	A+



Chip-LED-Leuchte L CN 130 PIR V2 IP 44 mit Infrarot-Bewegungsmelder

Für den Außeneinsatz bestimmt.

Ausstattung wie oben, jedoch zusätzlich:

- Ideal für Hobby, Werkstatt oder Baustelle.
Automatische Ausleuchtung von Hauseingängen, Garagen, Hofeinfahrten, Hallen usw.
- Erfassungsbereich bis 12 Meter, Erfassungswinkel ca. 180°.
- Einschaltdauer von ca. 10 Sekunden bis ca. 4 Minuten regelbar.
- Mit Dämmerungsschalter und Empfindlichkeitsregler.

Chip LED Light L CN 130 PIR V2 IP 44 with PIR sensor

For outdoor use.

Same features as above, except:

- Ideal for hobbyists, workshops and construction sites.
Automatically illuminates house entrances, garages, courtyards, halls, etc.
- Range of detection: up to 12 metres, angle approx. 180°.
- Duty cycle adjustable between 10 sec. and 4 min.
- With twilight and sensivity switch.



Artikel-Nr. Article No.	Barcode 4007123...	VPE UP	Leistung Power	Lichtstrom Luminous flux	Wirkungsgrad Lampe Lamp efficacy	Farbtemperatur Colour temperature	Energieeffizienzklasse Energy efficiency class
1 17125 0 322	640065	1	30 W	2550 lm	85 lm/W	6500 K	A+

Überspannungs- & Blitzschutz

Steckdosenleisten, Schaltgeräte & Adapter

Stromverteilung

Leuchten & Leuchtmittel

Solar-Technik

Haus- & Sicherheitstechnik, Hausautomation

Geräte für Werkstatt, Haus & Garten

Arbeitsböcke & Leitern

Werbemittel & Modulwände

Overvoltage/
Surge Protection

Multi-way-Extensions
& Plug-in Appliances

Power Distribution

Lighting

Solar Technology

Home Security & Safety,
Home Automation

Home, Workshop & DIY

Trestles & Ladders

Advertising Media
& Displays



Chip-LED-Leuchte L CN 120 V2 IP 65

Für die Montage im Innen- und Außenbereich, IP 65.
20 W high power Chip-LED-Leuchte für die Wandmontage mit spezieller Lichtstreuung für großflächige Ausleuchtung.

- Ideal für Hobby, Werkstatt oder Baustelle.
Ausleuchtung von Hauseingängen, Garagen, Hofeinfahrten, Hallen usw.
- Geringe Wärmeentwicklung, keine Verletzungsgefahr.
- Extrem lange Lebensdauer der Chip-LEDs, stoßfest, wartungsfrei.
- Gehäuse aus Aluminium-Druckguss.
- Frontscheibe aus Sicherheitsglas.
- Verstellbarer Haltebügel zur Montage oder Befestigung auf einem Stativ 117061 O oder 117031 O.
- Im farbigen Verkaufs-Karton.
- Diese Leuchte enthält eingebaute LED-Lampen.
- Die Lampen können in der Leuchte nicht ausgetauscht werden.

Chip LED Light L CN 120 V2 IP 65

For installation indoors and outdoors, IP 65.
20 W high-power Chip LED Light for wall installation, with extra-wide light diffusion to illuminate a large area.

- Ideal for hobby, workshops and construction sites.
Illuminates house entrances, garages, courtyards, halls, etc.
- Low heat generation, no danger of injury.
- Chip LEDs have an extremely long lifespan, are shock-proof, maintenance-free.
- Die-cast aluminium casing.
- With safety glass.
- Adjustable mounting bracket for mounting on a tripod 117061 O or 117031 O.
- In colourful display-packaging.
- This luminaire contains built-in LED lamps.
- Light unit not replaceable.



Artikel-Nr. Article No.	Barcode 4007123...	VPE UP	Leistung Power	Lichtstrom Luminous flux	Wirkungsgrad Lampe Lamp efficacy	Farbtemperatur Colour temperature	Energieeffizienzklasse Energy efficiency class
1 17125 0 221	639991	1	20 W	1630 lm	84 lm/W	6500 K	A+



Chip-LED-Leuchte L CN 120 PIR V2 IP 44 mit Infrarot-Bewegungsmelder

Für den Außeneinsatz bestimmt.

- Ausstattung wie oben, jedoch zusätzlich:
- Ideal für Hobby, Werkstatt oder Baustelle.
Automatische Ausleuchtung von Hauseingängen, Garagen, Hofeinfahrten, Hallen usw.
 - Erfassungsbereich bis 12 Meter, Erfassungswinkel ca. 180°.
 - Einschaltdauer von ca. 10 Sekunden bis ca. 4 Minuten regelbar.
 - Mit Dämmerungsschalter und Empfindlichkeitsregler.

Chip LED Light L CN 120 PIR V2 IP 44 with PIR sensor

For outdoor use.

- Same features as above, except:
- Ideal for hobbyists, workshops and construction sites.
Automatically illuminates house entrances, garages, courtyards, halls, etc.
 - Range of detection: up to 12 metres, angle approx. 180°.
 - Duty cycle adjustable between 10 sec. and 4 min.
 - With twilight and sensitivity switch.



Artikel-Nr. Article No.	Barcode 4007123...	VPE UP	Leistung Power	Lichtstrom Luminous flux	Wirkungsgrad Lampe Lamp efficacy	Farbtemperatur Colour temperature	Energieeffizienzklasse Energy efficiency class
1 17125 0 222	640003	1	20 W	1630 lm	82 lm/W	6500 K	A+



Chip-LED-Leuchte L CN 110 V2 IP 65

Für die Montage im Innen- und Außenbereich, IP 65.

10 W high power Chip-LED-Leuchte für die Wandmontage mit spezieller Lichtstreuung für großflächige Ausleuchtung.

- Ideal für Hobby, Werkstatt oder Baustelle.
Ausleuchtung von Hauseingängen, Garagen, Hofeinfahrten, Hallen usw.
- Geringe Wärmeentwicklung, keine Verletzungsgefahr.
- Extrem lange Lebensdauer der Chip-LEDs, stoßfest, wartungsfrei.
- Gehäuse aus Aluminium-Druckguss.
- Frontscheibe aus Sicherheitsglas.
- Verstellbarer Haltebügel zur Montage oder Befestigung auf einem Stativ 117061 O oder 117031 O.
- Im farbigen Verkaufs-Karton.
- Diese Leuchte enthält eingebaute LED-Lampen.
- Die Lampen können in der Leuchte nicht ausgetauscht werden.

Chip LED Light L CN 110 V2 IP 65

For installation indoors and outdoors, IP 65.

10 W high-power Chip LED Light for wall installation, with extra-wide light diffusion to illuminate a large area.

- Ideal for hobby, workshops and construction sites.
Illuminates house entrances, garages, courtyards, halls, etc.
- Low heat generation, no danger of injury.
- Chip LEDs have an extremely long lifespan, are shock-proof, maintenance-free.
- Die-cast aluminium casing.
- With safety glass.
- Adjustable mounting bracket for mounting on a tripod 117061 O or 117031 O.
- In colourful display-packaging.
- This luminaire contains built-in LED lamps.
- Light unit not replaceable.



Artikel-Nr. Article No.	Barcode 4007123...	VPE UP	Leistung Power	Lichtstrom Luminous flux	Wirkungsgrad Lampe Lamp efficacy	Farbtemperatur Colour temperature	Energieeffizienzklasse Energy efficiency class
1 17125 0 121	639922	1	10 W	750 lm	75 lm/W	6500 K	A+



Chip-LED-Leuchte L CN 110 PIR V2 IP 44 mit Infrarot-Bewegungsmelder

Für die Montage im Innen- und Außenbereich, IP 44.

Ausstattung wie oben, jedoch zusätzlich:

- Ideal für Hobby, Werkstatt oder Baustelle.
Automatische Ausleuchtung von Hauseingängen, Garagen, Hofeinfahrten, Hallen usw.
- Erfassungsbereich bis 12 Meter, Erfassungswinkel ca. 180°.
- Einschaltdauer von ca. 10 Sekunden bis ca. 4 Minuten regelbar.
- Mit Dämmerungsschalter und Empfindlichkeitsregler.

Chip LED Light L CN 110 PIR V2 IP 44 with PIR sensor

For installation indoors and outdoors, IP 44.

Same features as above, except:

- Ideal for hobbyists, workshops and construction sites.
Automatically illuminates house entrances, garages, courtyards, halls, etc.
- Range of detection: up to 12 metres, angle approx. 180°.
- Duty cycle adjustable between 10 sec. and 4 min.
- With twilight and sensitivity switch.



Artikel-Nr. Article No.	Barcode 4007123...	VPE UP	Leistung Power	Lichtstrom Luminous flux	Wirkungsgrad Lampe Lamp efficacy	Farbtemperatur Colour temperature	Energieeffizienzklasse Energy efficiency class
1 17125 0 122	639939	1	10 W	750 lm	71 lm/W	6500 K	A+

Überspannungs-
& BlitzschutzSteckdosenleisten,
Schaltgeräte & Adapter

Stromverteilung

Leuchten & Leuchtmittel

Solar-Technik

Haus- & Sicherheitstechnik,
HausautomationGeräte für Werkstatt,
Haus & GartenArbeitsböcke
& LeiternWerbemittel
& Modulwände

LIGHT UP YOUR HOME.
designed by brennenstuhl®



**ENGINEERED
IN GERMANY**

Overvoltage/
Surge Protection

Multi-way-Extensions
& Plug-in Appliances

Power Distribution

Lighting

Solar technology

Home Security & Safety,
Home Automation

Home, Workshop & DIY

Trestles & Ladders

Advertising Media
& Displays

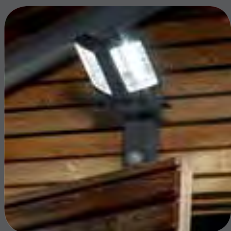

Unglaublich ausdauernd

Bei 50.000 h Lebensdauer der LEDs ist kein Austausch des Leuchtmittels nötig. Sie überzeugen in der Verarbeitung durch hochwertige, strukturierte Oberflächen und solide Alukörper der Strahler und Leuchten.

Unbelievably long-lasting

With an LED useful life of 50,000 h, it is not necessary to replace the lamp. They convince in terms of their processing with the high-quality, textured surfaces and the solid aluminium bodies of the spotlights & lamps.

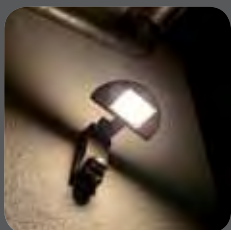

Beste Ausleuchtung

Smarte Konstruktionen und leistungsstarke Reflektoren sorgen für eine anspruchsvolle Lichtverteilung. Durch einfache Montage lassen sich alle Strahler und Leuchten im Handumdrehen am gewünschten Ort anbringen.

Best illumination

Smart designs and high-power reflectors ensure sophisticated distribution of light. Due to the easy installation, all spotlights and lamps can be attached at the desired location in the blink of an eye.



Umweltfreundlich

80 % geringerer Energieverbrauch im Vergleich zu herkömmlichen Leuchtmitteln.

Environmentally friendly

80 % lower energy consumption in comparison to conventional lamps.

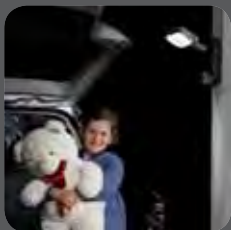

Einfach sicher

Maximale Lichtstreuung bei geringer Wärmeentwicklung machen unser LED-Strahler- und -Leuchten-Programm absolut sicher.

Simply safe

Maximum diffusion of light with low heat development makes our LED spotlight and lamp programme absolutely safe.

Einfache Montage:
Easy to mount:





LED-Strahler Premium City SH 8005 IP 44

Für die Montage im Innen- und Außenbereich, IP 44.
Mit 80 x 0,5 Watt Hochleistungs-LEDs.

- Bedienerfreundliche Montage durch an die Halterung angebrachten Netzanschluss. Leuchte- bzw. Strahlerkopf wird nach der Montage einfach auf die Halterung gesteckt.
- Solides, modernes Aluminium-Gehäuse.
- Strahler vertikal schwenk- und arretierbar.
- 80 Hochleistungs-LEDs von LG.
- Diese Leuchte enthält eingebaute LED-Lampen.
- Die Lampen können in der Leuchte nicht ausgetauscht werden.

LED Spot Premium City SH 8005 IP 44

For interior and exterior wall mounting, IP 44.
With 80 x 0,5 Watt high power LEDs.

- Easy to mount thanks to the power connection provided on the mounting bracket. Simply insert the light or spotlight into the bracket after mounting.
- Solid and modern aluminium casing.
- Light can be swiveled vertically and locked.
- 80 bright LG high performance LEDs.
- This luminaire contains built-in LED lamps.
- Light unit not replaceable.



Artikel-Nr. Article No.	Barcode 4007123...	VPE UP	LEDs	Leistung Power	Lichtstrom Luminous flux	Wirkungsgrad Lampe Lamp efficacy	Farbtemperatur Colour temperature	Farbe Colour	Energieeffizienzklasse Energy efficiency class
1 17929 0 310	633005	1	80 x 0,5 W	40 W	3700 lm	93 lm/W	6000 K	Anthrazit / Anthracite	A+
1 17929 0 320	632992	1	80 x 0,5 W	40 W	3700 lm	93 lm/W	6000 K	Weiß / White	A+

Design geschützt. / Patent angemeldet. / Design protected. / Patent pending.



Sensor LED-Strahler Premium City SH 8005 PIR IP 44 mit Infrarot-Bewegungsmelder

Ausstattung wie oben, jedoch zusätzlich:

- Infrarot-Bewegungsmelder vertikal stufenlos schwenkbar.
- Erfassungsbereich bis 10 Meter, Erfassungswinkel ca. 180°.
- Einschaltdauer von ca. 10 Sekunden bis ca. 4 Minuten regelbar.
- Dauerlicht-Funktion aktivierbar, sofern Wandlichtschalter vorhanden.

Sensor LED Spot Premium City SH 8005 PIR IP 44 with PIR sensor

Same features as above, except:

- PIR sensor vertically pivoting.
- Range of detection: up to 10 metres, angle approx. 180°.
- Duty cycle adjustable between 10 sec. and 4 min.
- Continuous light function can be activated if a wall light switch is available.



Artikel-Nr. Article No.	Barcode 4007123...	VPE UP	LEDs	Leistung Power	Lichtstrom Luminous flux	Wirkungsgrad Lampe Lamp efficacy	Farbtemperatur Colour temperature	Farbe Colour	Energieeffizienzklasse Energy efficiency class
1 17929 0 311	632985	1	80 x 0,5 W	40 W	3700 lm	93 lm/W	6000 K	Anthrazit / Anthracite	A+
1 17929 0 321	632978	1	80 x 0,5 W	40 W	3700 lm	93 lm/W	6000 K	Weiß / White	A+

Design geschützt. / Patent angemeldet. / Design protected. / Patent pending.

Overvoltage/
Surge Protection

Multi-way-Extensions
& Plug-in Appliances

Power Distribution

Lighting

Solar Technology

Home Security & Safety,
Home Automation

Home, Workshop & DIY

Trestles & Ladders

Advertising Media
& Displays



Sensor LED-Leuchte Premium City LH 562405 PIR IP 44 mit Infrarot-Bewegungsmelder

Für die Montage im Innen- und Außenbereich, IP 44.
Mit 80 x 0,5 Watt Hochleistungs-LEDs und Infrarot-Bewegungsmelder.

- Bedienerfreundliche Montage durch an die Halterung angebrachten Netzanschluss. Leuchte- bzw. Strahlerkopf wird nach der Montage einfach auf die Halterung gesteckt.
- Solides, modernes Aluminium-Gehäuse.
- Leuchte drehbar, sowie vertikal schwenk- und arretierbar.
- 80 Hochleistungs-LEDs von LG.
- 56 LEDs nach unten und 24 LEDs nach oben.
- Warme, stimmungsvolle Lichtfarbe.
- Infrarot-Bewegungsmelder vertikal stufenlos schwenkbar.
- Erfassungsbereich bis 10 Meter, Erfassungswinkel ca. 180°.
- Einschaltdauer von ca. 10 Sekunden bis ca. 4 Minuten regelbar.
- Dauerlicht-Funktion aktivierbar, sofern Wandlichtschalter vorhanden.
- Diese Leuchte enthält eingebaute LED-Lampen.
- Die Lampen können in der Leuchte nicht ausgetauscht werden.

Sensor LED Light Premium City LH 562405 PIR IP 44 with PIR sensor

For interior and exterior wall mounting, IP 44.
With 80 x 0,5 Watt high power LEDs and PIR sensor.

- Easy to mount thanks to the power connection provided on the mounting bracket. Simply insert the light or spotlight into the bracket after mounting.
- Solid and modern aluminium casing.
- Lamp can be rotated and vertically swiveled and locked.
- 80 bright LG high performance LEDs.
- 56 LEDs facing downward and 24 LEDs facing upward.
- Warmth, ambient light colour.
- PIR sensor vertically pivoting.
- Range of detection: up to 10 metres, angle approx. 180°.
- Duty cycle adjustable between 10 sec. and 4 min.
- Continuous light function can be activated if a wall light switch is available.
- This luminaire contains built-in LED lamps.
- Light unit not replaceable.



Artikel-Nr. Article No.	Barcode 4007123...	VPE UP	LEDs	Leistung Power	Lichtstrom Luminous flux	Wirkungsgrad Lampe Lamp efficacy	Farbtemperatur Colour temperature	Farbe Colour	Energieeffizienzklasse Energy efficiency class
1 17929 0 613	633067	1	56 + 24 x 0,5 W	40 W	3700 lm	93 lm/W	3000 K	Anthrazit / Anthracite	A+
1 17929 0 623	633050	1	56 + 24 x 0,5 W	40 W	3700 lm	93 lm/W	3000 K	Weiß / White	A+

Design geschützt. / Patent angemeldet. / Design protected. / Patent pending.





Sensor LED-Strahler Duo Premium City SV5405 PIR IP 44

mit Infrarot-Bewegungsmelder

Für die Montage im Innen- und Außenbereich, IP 44.

Mit 54 x 0,5 Watt Hochleistungs-LEDs und Infrarot-Bewegungsmelder.

- Bedienerfreundliche Montage durch an die Halterung angebrachten Netzanschluss. Leuchte- bzw. Strahlerkopf wird nach der Montage einfach auf die Halterung gesteckt.
- Solides, modernes Aluminium-Gehäuse.
- 54 Hochleistungs-LEDs mit gebündeltem Lichtstrahl.
- Infrarot-Bewegungsmelder vertikal stufenlos schwenkbar.
- Erfassungsbereich bis 10 Meter, Erfassungswinkel ca. 180°.
- Einschaltdauer von ca. 10 Sekunden bis ca. 4 Minuten regelbar.
- Beide Strahler schwenk-, dreh- und arretierbar.
- Diese Leuchte enthält eingebaute LED-Lampen.
- Die Lampen können in der Leuchte nicht ausgetauscht werden.

Sensor LED Spotlight Duo Premium City SV5405 PIR IP 44

with PIR sensor

For interior and exterior wall mounting, IP 44.

With 54 x 0,5 Watt high power LEDs and motion detector.

- Easy to mount thanks to the power connection provided on the mounting bracket. Simply insert the light or spotlight into the bracket after mounting.
- Solid and modern aluminium casing.
- 54 powerful LEDs with bunched ray of light.
- PIR sensor vertically pivoting.
- Range of detection: up to 10 metres, angle approx. 180°.
- Duty cycle adjustable between 10 sec. and 4 min.
- Both spotlights horizontal and vertical adjustable.
- This luminaire contains built-in LED lamps.
- Light unit not replaceable.



Artikel-Nr. Article No.	Barcode 4007123...	VPE UP	LEDs 54 x 0,5 W	Leistung Power 31 W	Lichtstrom Luminous flux 2160 lm	Wirkungsgrad Lampe Lamp efficacy 70 lm/W	Farbtemperatur Colour temperature 6400 K	Energieeffizienzklasse Energy efficiency class A
1 17965 0	617159	1	54 x 0,5 W	31 W	2160 lm	70 lm/W	6400 K	A

Design geschützt. / Patent angemeldet. / Design protected. / Patent pending.



Überspannungs-
& Blitzschutz

Steckdosenleisten,
Schaltgeräte & Adapter

Stromverteilung

Leuchten & Leuchtmittel

Solar-Technik

Haus- & Sicherheitstechnik,
Hausautomation

Geräte für Werkstatt,
Haus & Garten

Arbeitsböcke
& Leitern

Werbemittel
& Modulwände



Sensor LED-Flächenleuchte Duo Premium City LV5405 PIR IP 44

mit Infrarot-Bewegungsmelder

Für die Montage im Innen- und Außenbereich, IP 44.

Mit 54 x 0,5 Watt Hochleistungs-LEDs und Infrarot-Bewegungsmelder.

- Bedienerfreundliche Montage durch an die Halterung angebrachten Netzanschluss. Leuchte- bzw. Strahlerkopf wird nach der Montage einfach auf die Halterung gesteckt.
- Solides, modernes Aluminium-Gehäuse.
- 54 Hochleistungs-LEDs mit gefrosteter Streuscheibe für großflächige Ausleuchtung.
- Infrarot-Bewegungsmelder vertikal stufenlos schwenkbar.
- Erfassungsbereich bis 10 Meter, Erfassungswinkel ca. 180°.
- Einschaltdauer von ca. 10 Sekunden bis ca. 4 Minuten regelbar.
- Beide Leuchten schwenk-, dreh- und arretierbar.
- Diese Leuchte enthält eingebaute LED-Lampen.
- Die Lampen können in der Leuchte nicht ausgetauscht werden.

Sensor LED Zone Lighting Duo Premium City LV5405 PIR IP 44

with PIR sensor

For interior and exterior wall mounting, IP 44.

With 54 x 0,5 Watt high power LEDs and motion detector.

- Easy to mount thanks to the power connection provided on the mounting bracket. Simply insert the light or spotlight into the bracket after mounting.
- Solid and modern aluminium casing.
- 54 powerful LEDs with frosted glass and wider illumination.
- PIR sensor vertically pivoting.
- Range of detection: up to 10 metres, angle approx. 180°.
- Duty cycle adjustable between 10 sec. and 4 min.
- Both lights horizontal and vertical adjustable.
- This luminaire contains built-in LED lamps.
- Light unit not replaceable.



Artikel-Nr. Article No.	Barcode 4007123...	VPE UP	LEDs 54 x 0,5 W	Leistung Power 31 W	Lichtstrom Luminous flux 2160 lm	Wirkungsgrad Lampe Lamp efficacy 70 lm/W	Farbtemperatur Colour temperature 6400 K	Energieeffizienzklasse Energy efficiency class A
1 17966 0	617173	1	54 x 0,5 W	31 W	2160 lm	70 lm/W	6400 K	A

Design geschützt. / Patent angemeldet. / Design protected. / Patent pending.





LED-Strahler Duo Premium City SV5405 IP 44

Für die Montage im Innen- und Außenbereich, IP 44.
Mit 54 x 0,5 Watt Hochleistungs-LEDs.

- Bedienerfreundliche Montage durch an die Halterung angebrachten Netzanschluss. Leuchte- bzw. Strahlerkopf wird nach der Montage einfach auf die Halterung gesteckt.
- Solides, modernes Aluminium-Gehäuse.
- 54 Hochleistungs-LEDs mit gebündeltem Lichtstrahl.
- Beide Strahler schwenk-, dreh- und arretierbar.
- Diese Leuchte enthält eingebaute LED-Lampen.
- Die Lampen können in der Leuchte nicht ausgetauscht werden.

LED Spotlight Duo Premium City SV5405 IP 44

For interior and exterior wall mounting, IP 44. With 54 x 0,5 Watt high power LEDs.

- Easy to mount thanks to the power connection provided on the mounting bracket. Simply insert the light or spotlight into the bracket after mounting.
- Solid and modern aluminium casing.
- 54 powerfull LEDs with bunched ray of light.
- Both spotlights horizontal and vertical adjustable.
- This luminaire contains built-in LED lamps.
- Light unit not replaceable.



Artikel-Nr. Article No.	Barcode 4007123...	VPE UP	LEDs	Leistung Power	Lichtstrom Luminous flux	Wirkungsgrad Lampe Lamp efficacy	Farbtemperatur Colour temperature	Energieeffizienzklasse Energy efficiency class
1 17967 0	617197	1	54 x 0,5 W	30 W	2160 lm	72 lm/W	6400 K	A

Design geschützt. / Patent angemeldet. / Design protected. / Patent pending.



LED-Flächenleuchte Duo Premium City LV5405 IP 44

Für die Montage im Innen- und Außenbereich, IP 44.
Mit 54 x 0,5 Watt Hochleistungs-LEDs.

- Bedienerfreundliche Montage durch an die Halterung angebrachten Netzanschluss. Leuchte- bzw. Strahlerkopf wird nach der Montage einfach auf die Halterung gesteckt.
- Solides, modernes Aluminium-Gehäuse.
- 54 Hochleistungs-LEDs mit gefrosteter Streuscheibe für großflächige Ausleuchtung.
- Beide Leuchten schwenk-, dreh- und arretierbar.
- Diese Leuchte enthält eingebaute LED-Lampen.
- Die Lampen können in der Leuchte nicht ausgetauscht werden.

LED Zone Lighting Duo Premium City LV5405 IP 44

For interior and exterior wall mounting, IP 44. With 54 x 0,5 Watt high power LEDs.

- Easy to mount thanks to the power connection provided on the mounting bracket. Simply insert the light or spotlight into the bracket after mounting.
- Solid and modern aluminium casing.
- 54 powerfull LEDs with frosted glass and wider illumination.
- Both lights horizontal and vertical adjustable.
- This luminaire contains built-in LED lamps.
- Light unit not replaceable.



Artikel-Nr. Article No.	Barcode 4007123...	VPE UP	LEDs	Leistung Power	Lichtstrom Luminous flux	Wirkungsgrad Lampe Lamp efficacy	Farbtemperatur Colour temperature	Energieeffizienzklasse Energy efficiency class
1 17968 0	617210	1	54 x 0,5 W	30 W	2160 lm	72 lm/W	6400 K	A

Design geschützt. / Patent angemeldet. / Design protected. / Patent pending.

Überspannungs-
& Blitzschutz

Steckdosenleisten,
Schaltgeräte & Adapter

Stromverteilung

Leuchten & Leuchtmittel

Solar-Technik

Haus- & Sicherheitstechnik,
Hausautomation

Geräte für Werkstatt,
Haus & Garten

Arbeitsböcke
& Leitern

Werbemittel
& Modulwände



Sensor LED-Strahler Premium City SH2705 PIR IP 44 mit Infrarot-Bewegungsmelder

Für die Montage im Innen- und Außenbereich, IP 44.
Mit 27 x 0,5 Watt Hochleistungs-LEDs und Infrarot-Bewegungsmelder.

- Bedienerfreundliche Montage durch an die Halterung angebrachten Netzanschluss. Leuchte- bzw. Strahlerkopf wird nach der Montage einfach auf die Halterung gesteckt.
- Solides, modernes Aluminium-Gehäuse.
- 27 Hochleistungs-LEDs mit gebündeltem Lichtstrahl.
- Infrarot-Bewegungsmelder vertikal stufenlos schwenkbar.
- Erfassungsbereich bis 10 Meter, Erfassungswinkel ca. 180°.
- Einschaltdauer von ca. 10 Sekunden bis ca. 4 Minuten regelbar.
- Strahler schwenk-, dreh- und arretierbar.
- Diese Leuchte enthält eingebaute LED-Lampen.
- Die Lampen können in der Leuchte nicht ausgetauscht werden.

Sensor LED Spotlight Premium City SH2705 PIR IP 44 with PIR sensor

For interior and exterior wall mounting, IP 44.
With 27 x 0,5 Watt high power LEDs and motion detector.

- Easy to mount thanks to the power connection provided on the mounting bracket. Simply insert the light or spotlight into the bracket after mounting.
- Solid and modern aluminium casing.
- 27 powerful LEDs with bunched ray of light.
- PIR sensor vertically pivoting.
- Range of detection: up to 10 metres, angle approx. 180°.
- Duty cycle adjustable between 10 sec. and 4 min.
- Spotlight can be rotated and locked.
- This luminaire contains built-in LED lamps.
- Light unit not replaceable.



Artikel-Nr. Article No.	Barcode 4007123...	VPE UP	LEDs 27 x 0,5 W	Leistung Power 18 W	Lichtstrom Luminous flux 1080 lm	Wirkungsgrad Lampe Lamp efficacy 60 lm/W	Farbtemperatur Colour temperature 6400 K	Energieeffizienzklasse Energy efficiency class A
1 17961 0	617074	1	27 x 0,5 W	18 W	1080 lm	60 lm/W	6400 K	A

Design geschützt. / Patent angemeldet. / Design protected. / Patent pending.



Sensor LED-Flächenleuchte Premium City LH2705 PIR IP 44 mit Infrarot-Bewegungsmelder

Ausstattung wie oben, jedoch zusätzlich:
• 27 Hochleistungs-LEDs mit gefrosteter Streuscheibe für großflächige Ausleuchtung.

Sensor LED Zone Lighting Premium City LH2705 PIR IP 44 with PIR sensor

Same features as above, except:
• 27 powerful LEDs with frosted glass for wide illumination.



Artikel-Nr. Article No.	Barcode 4007123...	VPE UP	LEDs 27 x 0,5 W	Leistung Power 18 W	Lichtstrom Luminous flux 1080 lm	Wirkungsgrad Lampe Lamp efficacy 60 lm/W	Farbtemperatur Colour temperature 6400 K	Energieeffizienzklasse Energy efficiency class A
1 17962 0	617098	1	27 x 0,5 W	18 W	1080 lm	60 lm/W	6400 K	A

Design geschützt. / Patent angemeldet. / Design protected. / Patent pending.



City LED Verkaufsdisplay

- Verkaufspaletten, das ideale Mittel für schnellen Abverkauf und Aktionen.
- Anspruchsvolles Holzdisplay, digital bedruckt.
- 2 Leuchten mit Netzstecker zum einfachen anschließen und Präsentation der Leuchtkraft am POS.
- Größe: 1/2 Palette (60 x 80 cm).
- Höhe: 190 cm.

City LED Sales Panel

- Sales panels are the best way to realize sales deals.
- Attractive wooden display stand, digitally printed.
- 2 lights with easy connectable power plugs to demonstrate brightness at the POS.
- Size: 1/2 palette (60 x 80 cm).
- Height: 190 cm.

Artikel-Nr. Article No.	Barcode 4007123...	VPE UP	Sprachen Languages	Lieferumfang Scope of delivery
1 17969 0 011	626496	1	DE	unbestückt, mit 117962 0 und 117966 0 montiert / without products, mounted with 117962 0 and 117966 0
1 17969 0 021	626502	1	DE	unbestückt, mit 117961 0 und 117966 0 montiert / without products, mounted with 117961 0 and 117966 0
1 17969 0 031	626519	1	DE	unbestückt, mit 117964 0 und 117966 0 montiert / without products, mounted with 117964 0 and 117966 0
0 17969 6	625741	1	Neutral	Display ohne Kopfschild und Beschriftung / Display without head banner and labeling



City LED-Verkaufsdisplay 2. Generation

- Verkaufspaletten, das ideale Mittel für schnellen Abverkauf und Aktionen.
- Anspruchsvolles Holzdisplay, digital bedruckt.
- 2 Leuchten mit Netzstecker zum einfachen anschließen und Präsentation der Leuchtkraft am POS.
- Größe: 1/2 Palette (60 x 80 cm).
- Höhe: 190 cm.

City LED Sales Display 2. Generation

- Sales panels are the best way to realize sales deals.
- Attractive wooden display stand, digitally printed.
- 2 lights with easy connectable power plugs to demonstrate brightness at the POS.
- Size: 1/2 palette (60 x 80 cm).
- Height: 190 cm.

Artikel-Nr. Article No.	Barcode 4007123...	VPE UP	Sprachen Languages	Lieferumfang Scope of delivery
1 17929 0 011	638604	1	DE	unbestückt, mit 117929 0 613 und 117929 0 621 montiert / without products, mounted with 117929 0 613 and 117929 0 621
1 17929 0 021	638628	1	DE	unbestückt, mit 117929 0 311 und 117929 0 320 montiert / without products, mounted with 117929 0 311 and 117929 0 320

Überspannungs-
& BlitzschutzSteckdosenleisten,
Schaltgeräte & Adapter

Stromverteilung

Leuchten & Leuchtmittel

Solar-Technik

Haus- & Sicherheitstechnik,
HausautomationGeräte für Werkstatt,
Haus & GartenArbeitsböcke
& LeiternWerbemittel
& Modulwände



Power LED-Leuchte L2705 IP 44

Für die Montage im Innen- und Außenbereich, IP 44.
Mit 27 x 0,5 W Power-LEDs für großflächige Ausleuchtung.

- Ideal zur Ausleuchtung von Eingangsbereichen, Einfahrten oder Carports.
- Geringe Wärmeentwicklung, keine Verletzungsgefahr.
- Extrem lange Lebensdauer der LEDs, stoßfest, wartungsfrei.
- Aluminium-Gehäuse, oberflächenbeschichtet.
- Strahler schwenk-, dreh- und arretierbar.
- Frontscheibe aus schlagfestem Kunststoff.
- Im farbigen Verkaufs-Karton.
- Diese Leuchte enthält eingebaute LED-Lampen.
- Die Lampen können in der Leuchte nicht ausgetauscht werden.

Power LED Lamp L2705 IP 44

For indoor or outdoor installation, IP 44.
With 27 x 0,5 W power LEDs for lighting large areas.

- Ideal for illuminating entry areas, driveways and carports.
- Low heat generation, no danger of injury.
- LEDs have a very long lifespan, are shock-proof and maintenance-free.
- Housing made of aluminium, powder-coated.
- Spotlight can be rotated and locked.
- Cover made of break resistant plastic.
- In colourful display-packaging.
- This luminaire contains built-in LED lamps.
- Light unit not replaceable.



Artikel-Nr. Article No.	Barcode 4007123...	VPE UP	LEDs 27 x 0,5 W	Leistung Power 17 W	Lichtstrom Luminous flux 1080 lm	Wirkungsgrad Lampe Lamp efficacy 64 lm/W	Farbtemperatur Colour temperature 6400 K	Energieeffizienzklasse Energy efficiency class A
1 17334 0	609550	1	27 x 0,5 W	17 W	1080 lm	64 lm/W	6400 K	A



Power LED-Leuchte L2705 PIR IP 44 mit Infrarot-Bewegungsmelder

Ausstattung wie oben, jedoch zusätzlich:

- Ideal zur automatischen Ausleuchtung von Hauseingängen, Garagen, Gehwegen usw. sowie zur Abschreckung vor Einbruch und Diebstahl.
- Erfassungsbereich Bewegungsmelder bis ca. 10 m, Erfassungswinkel ca. 130°.
- Einschaltdauer von ca. 10 Sekunden bis ca. 4 Minuten regelbar.
- Mit Dämmerungsschalter und Empfindlichkeitsregler.

Power LED Lamp L2705 PIR IP 44 with PIR sensor

Same features as above, except:

- Ideal for automatically lighting entryways to houses, garages, footpaths, etc. as well as for preventing break-ins and theft.
- Motion detectors have a range of approx. 10 m, detection angle of approx. 130°.
- Duty cycle adjustable between 10 sec. and 4 min.
- With twilight and sensitivity switch.



Artikel-Nr. Article No.	Barcode 4007123...	VPE UP	LEDs 27 x 0,5 W	Leistung Power 17 W	Lichtstrom Luminous flux 1080 lm	Wirkungsgrad Lampe Lamp efficacy 64 lm/W	Farbtemperatur Colour temperature 6400 K	Energieeffizienzklasse Energy efficiency class A
1 17335 0	609567	1	27 x 0,5 W	17 W	1080 lm	64 lm/W	6400 K	A



SMD-LED-Leuchte L DN 2405 IP 44

LED-Leuchte mit 24 superhellen SMD - LEDs.

Für die Wandmontage im Innen- und Aussenbereich, IP 44.

- Ideal zur Ausleuchtung von Eingangsbereichen, Einfahrten oder Carports.
- Geringe Wärmeentwicklung, keine Verletzungsgefahr.
- Extrem lange Lebensdauer der LEDs, stoßfest, wartungsfrei.
- Gehäuse aus Aluminium-Druckguss, oberflächenbeschichtet.
- Frontscheibe aus Sicherheitsglas.
- Verstellbarer Haltebügel zur Montage oder Befestigung auf einem Stativ 117061 O oder 117031 O.
- Im farbigen Verkaufs-Karton.
- Diese Leuchte enthält eingebaute LED-Lampen.
- Die Lampen können in der Leuchte nicht ausgetauscht werden.

SMD LED Lamp L DN 2405 IP 44

LED-lamp with 24 super bright SMD-LEDs.

For interior and exterior wall mounting, IP 44.

- Ideal for illuminating entry areas, driveways and carports.
- Low heat generation, no danger of injury.
- LEDs have a very long lifespan, are shock-proof and maintenance-free.
- Die-cast aluminium casting with coated surface.
- With safety glass.
- Adjustable mounting bracket for mounting on a tripod 117061 O or 117031 O.
- In colourful display-packaging.
- This luminaire contains built-in LED lamps.
- Light unit not replaceable.



Artikel-Nr. Article No.	Barcode 4007123...	VPE UP	LEDs 24 x 0,5 W	Leistung Power 12 W	Lichtstrom Luminous flux 950 lm	Wirkungsgrad Lampe Lamp efficacy 79 lm/W	Farbtemperatur Colour temperature 6500 K	Farbe Colour Schwarz / Black	Energieeffizienzklasse Energy efficiency class A
1 17928 0 110	633128	1	24 x 0,5 W	12 W	950 lm	79 lm/W	6500 K	Schwarz / Black	A
1 17928 0 120	633135	1	24 x 0,5 W	12 W	950 lm	79 lm/W	6500 K	Weiß / White	A



SMD-LED-Leuchte L DN 2405 PIR IP 44 mit Infrarot-Bewegungsmelder

Ausstattung wie oben, jedoch zusätzlich:

- Ideal zur automatischen Ausleuchtung von Eingangsbereichen, Einfahrten oder Carports sowie zur Abschreckung vor Einbruch und Diebstahl.
- Erfassungsbereich bis 12 Meter, Erfassungswinkel ca. 180°.
- Einschaltdauer von ca. 15 Sekunden bis ca. 5 Minuten regelbar.
- Mit Dämmerungsschalter und Empfindlichkeitsregler.

SMD LED Lamp L DN 2405 PIR IP 44 with PIR sensor

Same features as above, except:

- Ideal for the automatic of lighting entrance areas, driveways, carports or for burglary and theft deterrence.
- Range of detection: up to 12 metres, angle approx. 180°.
- Duty cycle adjustable between 15 sec. and 5 min.
- With twilight and sensivity switch.



Artikel-Nr. Article No.	Barcode 4007123...	VPE UP	LEDs 24 x 0,5 W	Leistung Power 12,5 W	Lichtstrom Luminous flux 950 lm	Wirkungsgrad Lampe Lamp efficacy 76 lm/W	Farbtemperatur Colour temperature 6500 K	Farbe Colour Schwarz / Black	Energieeffizienzklasse Energy efficiency class A
1 17928 0 210	633142	1	24 x 0,5 W	12,5 W	950 lm	76 lm/W	6500 K	Schwarz / Black	A
1 17928 0 220	633159	1	24 x 0,5 W	12,5 W	950 lm	76 lm/W	6500 K	Weiß / White	A

Überspannungs-
& Blitzschutz

Steckdoseleisten,
Schaltgeräte & Adapter

Stromverteilung

Leuchten & Leuchtmittel

Solar-Technik

Haus- & Sicherheitstechnik,
Hausautomation

Geräte für Werkstatt,
Haus & Garten

Arbeitsböcke
& Leitern

Werbemittel
& Modulwände



LED-Wandleuchte L PN 403 IP 54

Für die Wandmontage im Innen- und Außenbereich, IP 54.

- Kompakte LED-Leuchte aus beschichtetem Aluminium und bruchfestem Kunststoff.
- Leuchtenkopf um 330° schwenkbar.
- 4 Hochleistungs-LEDs mit gebündeltem Licht und spezieller Optik für gleichmäßige Lichtverteilung.
- Extrem lange Lebensdauer der LEDs, stoßfest, wartungsfrei.
- Im farbigen Verkaufs-Karton.
- Diese Leuchte enthält eingebaute LED-Lampen.
- Die Lampen können in der Leuchte nicht ausgetauscht werden.

LED Wall Light L PN 403 IP 54

For wall installation indoors and outdoors, IP 54.

- Compact LED lamp with casing made of coated aluminium and non-breakable plastic.
- Lamp can be pivoted up to 330°.
- 4 high-power LEDs with concentrated light and special optics for even light distribution.
- LEDs have a very long lifespan, are shock-proof and maintenance-free.
- In colourful display-packaging.
- This luminaire contains built-in LED lamps.
- Light unit not replaceable.



Artikel-Nr. Article No.	Barcode 4007123...	VPE UP	LEDs 4 x 3 W	Leistung Power 12 W	Lichtstrom Luminous flux 830 lm	Wirkungsgrad Lampe Lamp efficacy 70 lm/W	Farbtemperatur Colour temperature 5000 K	Energieeffizienzklasse Energy efficiency class A+
1 17390 0	644087	1	4 x 3 W	12 W	830 lm	70 lm/W	5000 K	A+





LED-Ovalleuchte L DN 5402 IP 44

Ideal für Garage, Keller, Werkstatt und Außenbereich.

- Kompakte LED Ovalleuchte aus Kunststoff mit transluzenter Abdeckung.
- Decken- und Wandmontage möglich.
- Extrem lange Lebensdauer der LEDs, stoßfest, wartungsfrei.
- Diese Leuchte enthält eingebaute LED-Lampen.
- Die Lampen können in der Leuchte nicht ausgetauscht werden.

LED Oval Lamp L DN 5402 IP 44

Ideal for the garage, cellar, workshop and outdoors.

- Compact LED oval lamp made of plastic with a translucent cover.
- Suitable for mounting on either walls or ceilings.
- LEDs have a very long lifespan, are shock-proof and maintenance-free.
- This luminaire contains built-in LED lamps.
- Light unit not replaceable.



Artikel-Nr. Article No.	Barcode 4007123...	VPE UP	Leistung Power	Lichtstrom Luminous flux	Wirkungsgrad Lampe Lamp efficacy	Farbtemperatur Colour temperature	Farbe Colour	Abmessungen Measurements	Energieeffizienzklasse Energy efficiency class
1 27079 0	641697	1	10 W	800 lm	80 lm/W	6400 K	Lichtgrau / Light Grey	17,5 x 12 x 6,5 cm	A+



LED-Ovalleuchte L DN 3002 IP 44

Ideal für Garage, Keller, Werkstatt und Außenbereich.

- Kompakte LED Ovalleuchte aus Kunststoff mit transluzenter Abdeckung.
- Decken- und Wandmontage möglich.
- Extrem lange Lebensdauer der LEDs, stoßfest, wartungsfrei.
- Diese Leuchte enthält eingebaute LED-Lampen.
- Die Lampen können in der Leuchte nicht ausgetauscht werden.

LED Oval Lamp L DN 3002 IP 44

Ideal for the garage, cellar, workshop and outdoors.

- Compact LED oval lamp made of plastic with a translucent cover.
- Suitable for mounting on either walls or ceilings.
- LEDs have a very long lifespan, are shock-proof and maintenance-free.
- This luminaire contains built-in LED lamps.
- Light unit not replaceable.



Artikel-Nr. Article No.	Barcode 4007123...	VPE UP	Leistung Power	Lichtstrom Luminous flux	Wirkungsgrad Lampe Lamp efficacy	Farbtemperatur Colour temperature	Farbe Colour	Abmessungen Measurements	Energieeffizienzklasse Energy efficiency class
1 27078 0	641680	1	5,5 W	460 lm	84 lm/W	6400 K	Lichtgrau / Light Grey	17,5 x 12 x 6,5 cm	A+

Überspannungs- & Blitzschutz

Steckdosenleisten, Schaltgeräte & Adapter

Stromverteilung

Leuchten & Leuchtmittel

Solar-Technik

Haus- & Sicherheitstechnik, Hausautomation

Geräte für Werkstatt, Haus & Garten

Arbeitsböcke & Leitern

Werbemittel & Modulwände

Halogenstrahler Halogen Spotlights

Bewährte Leistungsträger

Die brennenstuhl® Halogenstrahler sind echte Arbeiter. Auf den Punkt genau sind sie zu 100 % da und leuchten den gewünschten Bereich mit bewährter Leistung gekonnt aus. Als Preiseinstieg und mit bekannt hoher Leuchtkraft dürfen sie im Sortiment nicht fehlen.

Maximum Light Output, Maximum Durability

brennenstuhl® halogen spotlights are real hard workers. They are „spot-on‘ 100 % of the time, providing light where you need it with proven efficiency. With their entry level price and famously high luminous power they are an absolute must-have.



Halogenstrahler H 1000 IP 54

Für den Baustelleneinsatz und den Einsatz im Freien, IP 54.

- Lichtstarker Halogenstrahler, auch für den gewerblichen Einsatz bestens geeignet.
- Der Halogenstrahler ist stufenlos schwenkbar und in jeder Stellung fest zu arretieren.
- Mit verchromtem Schutzgitter.
- Frontscheibe aus Sicherheitsglas.
- Sehr stabiles, standsicheres Gestell, oberflächenbeschichtet.
- Diese Leuchte ist geeignet für Leuchtmittel der Energieklassen: B - E.
- Die Leuchte wird verkauft mit einem Leuchtmittel der Energieklasse: C.

Halogen Floodlight H 1000 IP 54

Water-jet protected version for universal outdoor use and on sites, IP 54.

- Extreme bright light. Perfect for commercial use.
- Halogen can be tilted and clamped at any desired angle.
- With chrome-plated, protective grill.
- With safety glass.
- Solid, powder-coated shock-resistant stand.
- This luminaire is compatible with bulbs of the energy classes: B - E.
- The luminaire is sold with a bulb of the energy class: C.



Artikel-Nr. Article No.	Barcode 4007123...	VPE UP	Kabellänge Cable length	Kabelbezeichnung Cable	Leistung Power	Lichtstrom Luminous flux	Wirkungsgrad Lampe Lamp efficacy	Farbtemperatur Colour temperature	Fassung Fittings
1 17115 0	594580	1	1,5 m	H07RN-F 3G1,0	1000 W	18000 lm	18 lm/W	2900 K	R7s



Halogenstrahler Brobusta® HIF 500 IP 54

Für den ständigen Einsatz im Freien, IP 54.

- Qualität für höchste Ansprüche. Bestens geeignet für den gewerblichen Einsatz.
- Lichtstark, sicher, sehr gut zu handhaben.
- Mit stabilem Schutzgitter gegen gefährliche Berührung und Schutz gegen Glasbruch.
- Großes Gehäuse für bessere Wärmeableitung, dadurch entscheidend längere Lebensdauer des Leuchtmittels.
- Sehr stabiles, standsicheres Gestell, oberflächenbeschichtet.
- Mit speziellem Tragegriff, fest mit dem Strahler verbunden, der Griff kann nicht angestrahlt und dadurch aufgeheizt werden.
- Leuchtmittelwechsel ohne Werkzeug möglich.
- Im farbigen Verkaufs-Karton.
- Diese Leuchte ist geeignet für Leuchtmittel der Energieklassen: B - E.
- Die Leuchte wird verkauft mit einem Leuchtmittel der Energieklasse: C.

Halogen Light Brobusta® HIF 500 IP 54

For constant use outdoors, IP 54.

- Guaranteed top quality, for universal outdoor use and on sites.
- Bright, safe and easy to handle.
- With a stable protective lattice and a heat-resistant safety glass.
- Large housing for better heat dissipation, leading to an increase in the life of the bulb.
- Solid, powder-coated shock-resistant stand.
- Light comes with a special carrying handle, which does not come in contact with the light and, as such, does not become hot.
- Bulbs can be changed without using tools.
- In colourful display-packaging.
- This luminaire is compatible with bulbs of the energy classes: B - E.
- The luminaire is sold with a bulb of the energy class: C.



Artikel-Nr. Article No.	Barcode 4007123...	VPE UP	Kabellänge Cable length	Kabelbezeichnung Cable	Leistung Power	Lichtstrom Luminous flux	Wirkungsgrad Lampe Lamp efficacy	Farbtemperatur Colour temperature	Fassung Fittings
1 17160 0	249534	1	5 m	H07RN-F 3G1,0	400 W	8545 lm	21 lm/W	2900 K	R7s

Design geschützt. / Design protected.

Empfohlenes Zubehör: / Recommended accessories:

Artikel-Nr. Article No.	Barcode 4007123...	VPE UP	Bezeichnung Description	Leistung Power	Lichtstrom Luminous flux	Fassung Fittings	Länge ca. Length approx.	Energieeffizienzklasse Energy efficiency class
1 17856 0 400	619573	10	Halogen Glühlampe / Halogen bulb	400 W	8545 lm	R7s	119,6 mm	C



Halogenstrahler H 500 IP 54

Ideal für Innen- und Außenbereich, IP 54.

- Der Halogenstrahler ist stufenlos schwenkbar und in jeder Stellung fest zu arretieren.
- Aluminium-Druckgussgehäuse, oberflächenbeschichtet, Farbe Silber.
- Standfestes Stahlrohrgestell mit ergonomisch geformtem Tragegriff.
- Mit verchromtem Schutzgitter.
- Schutzscheibe aus vorgespanntem Sicherheitsglas.
- Im farbigen Verkaufs-Karton.
- Diese Leuchte ist geeignet für Leuchtmittel der Energieklassen: B - E.
- Die Leuchte wird verkauft mit einem Leuchtmittel der Energieklasse: C.

Halogen Light H 500 IP 54

Ideal for indoors and outdoors, IP 54.

- Halogen can be tilted and clamped at any desired angle.
- Housing made of aluminium pressure casting.
- Stable, shock-absorbing steel-tube frame with ergonomic carrying handle.
- With chrome-plated, protective grill.
- Protective lens made from strengthened safety glass.
- In colourful display-packaging.
- This luminaire is compatible with bulbs of the energy classes: B - E.
- The luminaire is sold with a bulb of the energy class: C.



Artikel-Nr. Article No.	Barcode 4007123...	VPE UP	Paletteneinheit QTY. pallet	Kabellänge Cable length	Kabelbezeichnung Cable	Leistung Power	Lichtstrom Luminous flux	Wirkungsgrad Lampe Lamp efficacy	Farbtemperatur Colour temperature	Fassung Fittings
1 17137 0	249596	1	60	5 m	H05RN-F 3G1,0	400 W	8545 lm	21 lm/W	2900 K	R7s



Halogenstrahler H 500 IP 44

Ideal für Innen- und Außenbereich, IP 44.

- Der Halogenstrahler ist stufenlos schwenkbar und in jeder Stellung fest zu arretieren.
- Stabiles, stoßdämpfendes Stahlrohrgestell mit Schaumstoffgriff.
- Mit verchromtem Schutzgitter.
- Frontscheibe aus Sicherheitsglas.
- Im farbigen Verkaufs-Karton.
- Diese Leuchte ist geeignet für Leuchtmittel der Energieklassen: B - E.
- Die Leuchte wird verkauft mit einem Leuchtmittel der Energieklasse: C.

Halogen Light H 500 IP 44

Ideal for indoors and outdoors, IP 44.

- Halogen can be tilted and clamped at any desired angle.
- With robust steel-tube frame and a foam carrying handle.
- With chrome-plated, protective grill.
- With safety glass.
- In colourful display-packaging.
- This luminaire is compatible with bulbs of the energy classes: B - E.
- The luminaire is sold with a bulb of the energy class: C.



Artikel-Nr. Article No.	Barcode 4007123...	VPE UP	Paletteneinheit QTY. pallet	Kabellänge Cable length	Kabelbezeichnung Cable	Leistung Power	Lichtstrom Luminous flux	Wirkungsgrad Lampe Lamp efficacy	Farbtemperatur Colour temperature	Fassung Fittings
1 17148 0	249558	1	60	1,5 m	H05RN-F 3G1,0	400 W	8545 lm	21 lm/W	2900 K	R7s

Empfohlenes Zubehör für Artikel-Nr.: / Recommended accessories for Article No.: 1 17137 0 + 1 17148 0

Artikel-Nr. Article No.	Barcode 4007123...	VPE UP	Bezeichnung Description	Leistung Power	Lichtstrom Luminous flux	Fassung Fittings	Länge ca. Length approx.	Energieeffizienzklasse Energy efficiency class
1 17856 0 400	619573	10	Halogen Glühlampe / Halogen bulb	400 W	8545 lm	R7s	119,6 mm	C



Mobiler Halogenstrahler H 500

- Der Halogenstrahler ist stufenlos schwenkbar und in jeder Stellung fest zu arretieren.
- Mit verchromtem Schutzgitter.
- Schutzscheibe aus vorgespanntem Sicherheitsglas.
- Teilbares Gestell mit Schaumstoffgriff.
- Im farbigen Verkaufs-Karton.
- Diese Leuchte ist geeignet für Leuchtmittel der Energieklassen: B - E.
- Die Leuchte wird verkauft mit einem Leuchtmittel der Energieklasse: C.

Mobile Halogen Light H 500

- Halogen can be tilted and clamped at any desired angle.
- With chrome-plated, protective grill.
- Protective lens made from strengthened safety glass.
- Fitted on frame, with carry handle.
- In colourful display-packaging.
- This luminaire is compatible with bulbs of the energy classes: B - E.
- The luminaire is sold with a bulb of the energy class: C.

Artikel-Nr. Article No.	Barcode 4007123...	VPE UP	Kabellänge Cable length	Kabelbezeichnung Cable	Leistung Power	Lichtstrom Luminous flux	Wirkungsgrad Lampe Lamp efficacy	Farbtemperatur Colour temperature	Fassung Fittings
1 17861 0	249527	1	1,5 m	H05VV-F 3G1,0	400 W	8545 lm	21 lm/W	2900 K	R7s



Halogenstrahler H 500 IP 54 mit Anschlusskabel

Für die Montage im Innen- und Außenbereich, IP 54.

- Gehäuse und Rahmen aus Aluminium-Druckguss, oberflächenbeschichtet.
- Optimale Lichtverteilung durch Alu-Reflektor.
- Mit verchromtem Schutzgitter.
- Frontscheibe aus Sicherheitsglas.
- Anschlussleitung mit Schutzkontakt-Stecker.
- Verstellbarer Haltebügel zur Montage oder Befestigung auf einem Stativ 117061 O oder 117031 O.
- Im farbigen Verkaufs-Karton.
- Diese Leuchte ist geeignet für Leuchtmittel der Energieklassen: B - E.
- Die Leuchte wird verkauft mit einem Leuchtmittel der Energieklasse: C.
- Farbe: Schwarz

Halogen Light H 500 IP 54 with connection cable

For installation indoors and outdoors, IP 54.

- Housing and frame made of aluminium pressure casting with coated surface.
- Optimal diffusion by means of an aluminium reflector.
- With chrome-plated, protective grill.
- With safety glass.
- Connecting cable with earthed plug.
- Adjustable mounting bracket for mounting on a tripod 117061 O or 117031 O.
- In colourful display-packaging.
- This luminaire is compatible with bulbs of the energy classes: B - E.
- The luminaire is sold with a bulb of the energy class: C.
- Colour: Black



Artikel-Nr. Article No.	Barcode 4007123...	VPE UP	Kabellänge Cable length	Kabelbezeichnung Cable	Leistung Power	Lichtstrom Luminous flux	Wirkungsgrad Lampe Lamp efficacy	Farbtemperatur Colour temperature	Fassung Fittings
1 17136 0	249510	1	5 m	H05RN-F 3G1,0	400 W	8545 lm	21 lm/W	2900 K	R7s

Empfohlenes Zubehör für Artikel-Nr.: / Recommended accessories for Article No.: 1 17861 0 + 1 17136 0

Artikel-Nr. Article No.	Barcode 4007123...	VPE UP	Bezeichnung Description	Leistung Power	Lichtstrom Luminous flux	Fassung Fittings	Länge ca. Length approx.	Energieeffizienzklasse Energy efficiency class
1 17856 0 400	619573	10	Halogen Glühlampe / Halogen bulb	400 W	8545 lm	R7s	119,6 mm	C



Halogenstrahler H 500 IP 54

Für die Montage im Innen- und Außenbereich, IP 54.

- Gehäuse und Rahmen aus Aluminium-Druckguss, oberflächenbeschichtet.
- Optimale Lichtverteilung durch Alu-Reflektor.
- Frontscheibe aus Sicherheitsglas.
- Verstellbarer Haltebügel zur Montage oder Befestigung auf einem Stativ 117061 O oder 117031 O.
- Im farbigen Verkaufs-Karton.
- Diese Leuchte ist geeignet für Leuchtmittel der Energieklassen: B - E.
- Die Leuchte wird verkauft mit einem Leuchtmittel der Energieklasse: C.

Halogen Light H 500 IP 54

For installation indoors and outdoors, IP 54.

- Housing and frame made of aluminium pressure casting with coated surface.
- Optimal diffusion by means of an aluminium reflector.
- With safety glass.
- Adjustable mounting bracket for mounting on a tripod 117061 O or 117031 O.
- In colourful display-packaging.
- This luminaire is compatible with bulbs of the energy classes: B - E.
- The luminaire is sold with a bulb of the energy class: C.

Artikel-Nr. Article No.	Barcode 4007123...	VPE UP	Leistung Power	Lichtstrom Luminous flux	Wirkungsgrad Lampe Lamp efficacy	Farbtemperatur Colour temperature	Fassung Fittings	Farbe Colour
1 17138 0	249503	1	400 W	8545 lm	21 lm/W	2900 K	R7s	Schwarz / Black
1 17121 0	249497	1	400 W	8545 lm	21 lm/W	2900 K	R7s	Weiß / White



Halogenstrahler H 500 IP 44 mit Infrarot-Bewegungsmelder

Für die Montage im Innen- und Außenbereich, IP 44.

- Ideal zur automatischen Ausleuchtung von Hauseingängen, Garagen, Gehwegen usw. sowie zur Abschreckung vor Einbruch und Diebstahl.
- Gehäuse und Rahmen aus Aluminium-Druckguss, oberflächenbeschichtet.
- Erfassungsbereich bis 12 Meter, Erfassungswinkel ca. 180°.
- Einschaltdauer von ca. 15 Sekunden bis ca. 5 Minuten regelbar.
- Mit Dämmerungsschalter und Empfindlichkeitsregler.
- Im farbigen Verkaufs-Karton.
- Diese Leuchte ist geeignet für Leuchtmittel der Energieklassen: B - E.
- Die Leuchte wird verkauft mit einem Leuchtmittel der Energieklasse: C.

Halogen Light H 500 IP 44 with PIR sensor

For installation indoors and outdoors, IP 44.

- Ideal for automatically lighting entryways to houses, garages, footpaths, etc. as well as for preventing break-ins and theft.
- Housing and frame made of aluminium pressure casting with coated surface.
- Range of detection: up to 12 metres, angle approx. 180°.
- Duty cycle adjustable between 15 sec. and 5 min.
- With twilight and sensivity switch.
- In colourful display-packaging.
- This luminaire is compatible with bulbs of the energy classes: B - E.
- The luminaire is sold with a bulb of the energy class: C.

Artikel-Nr. Article No.	Barcode 4007123...	VPE UP	Leistung Power	Lichtstrom Luminous flux	Wirkungsgrad Lampe Lamp efficacy	Farbtemperatur Colour temperature	Fassung Fittings	Farbe Colour
1 17236 0	249466	1	400 W	8545 lm	21 lm/W	2900 K	R7s	Schwarz / Black
1 17239 0	249329	1	400 W	8545 lm	21 lm/W	2900 K	R7s	Weiß / White

Empfohlenes Zubehör für Artikel-Nr.: / Recommended accessories for Article No.: 1 17138 0 + 1 17121 0 + 1 17236 0 + 1 17239 0

Artikel-Nr. Article No.	Barcode 4007123...	VPE UP	Bezeichnung Description	Leistung Power	Lichtstrom Luminous flux	Fassung Fittings	Länge ca. Length approx.	Energieeffizienzklasse Energy efficiency class
1 17856 0 400	619573	10	Halogen Glühlampe / Halogen bulb	400 W	8545 lm	R7s	119,6 mm	C



Halogenstrahler H 150 IP 54

Für die Montage im Innen- und Außenbereich, IP 54.

- Gehäuse und Rahmen aus Aluminium-Druckguss, oberflächenbeschichtet.
- Optimale Lichtverteilung durch Alu-Reflektor.
- Frontscheibe aus Sicherheitsglas.
- Verstellbarer Haltebügel zur Montage oder Befestigung auf einem Stativ 117061 O oder 117031 O.
- Im farbigen Verkaufs-Karton.
- Diese Leuchte ist geeignet für Leuchtmittel der Energieklassen: B - E.
- Die Leuchte wird verkauft mit einem Leuchtmittel der Energieklasse: C.

Halogen Light H 150 IP 54

For installation indoors and outdoors, IP 54.

- Housing and frame made of aluminium pressure casting with coated surface.
- Optimal diffusion by means of an aluminium reflector.
- With safety glass.
- Adjustable mounting bracket for mounting on a tripod 117061 O or 117031 O.
- In colourful display-packaging.
- This luminaire is compatible with bulbs of the energy classes: B - E.
- The luminaire is sold with a bulb of the energy class: C.



Artikel-Nr. Article No.	Barcode 4007123...	VPE UP	Leistung Power	Lichtstrom Luminous flux	Wirkungsgrad Lampe Lamp efficacy	Farbtemperatur Colour temperature	Fassung Fittings	Farbe Colour
1 17124 0	249480	1	120 W	2216 lm	18 lm/W	2900 K	R7s	Schwarz / Black
1 17225 0	249473	1	120 W	2216 lm	18 lm/W	2900 K	R7s	Weiß / White



Halogenstrahler H 150 IP 44 mit Infrarot-Bewegungsmelder

Für die Montage im Innen- und Außenbereich, IP 44.

- Ideal zur automatischen Ausleuchtung von Hauseingängen, Garagen, Gehwegen usw. sowie zur Abschreckung vor Einbruch und Diebstahl.
- Gehäuse und Rahmen aus Aluminium-Druckguss, oberflächenbeschichtet.
- Erfassungsbereich bis 12 Meter, Erfassungswinkel ca. 180°.
- Einschaltdauer von ca. 15 Sekunden bis ca. 5 Minuten regelbar.
- Mit Dämmerungsschalter und Empfindlichkeitsregler.
- Im farbigen Verkaufs-Karton.
- Diese Leuchte ist geeignet für Leuchtmittel der Energieklassen: B - E.
- Die Leuchte wird verkauft mit einem Leuchtmittel der Energieklasse: C.

Halogen Light H 150 IP 44 with PIR sensor

For installation indoors and outdoors, IP 44.

- Ideal for automatically lighting entryways to houses, garages, footpaths, etc. as well as for preventing break-ins and theft.
- Housing and frame made of aluminium pressure casting with coated surface.
- Range of detection: up to 12 metres, angle approx. 180°.
- Duty cycle adjustable between 15 sec. and 5 min.
- With twilight and sensitivity switch.
- In colourful display-packaging.
- This luminaire is compatible with bulbs of the energy classes: B - E.
- The luminaire is sold with a bulb of the energy class: C.



Artikel-Nr. Article No.	Barcode 4007123...	VPE UP	Leistung Power	Lichtstrom Luminous flux	Wirkungsgrad Lampe Lamp efficacy	Farbtemperatur Colour temperature	Fassung Fittings	Farbe Colour
1 17265 0	249565	1	120 W	2216 lm	18 lm/W	2900 K	R7s	Schwarz / Black
1 17828 0	249572	1	120 W	2216 lm	18 lm/W	2900 K	R7s	Weiß / White

Empfohlenes Zubehör für Artikel-Nr.: / Recommended accessories for Article No.: 1 17124 0 + 1 17225 0 + 1 17265 0 + 1 17828 0

Artikel-Nr. Article No.	Barcode 4007123...	VPE UP	Bezeichnung Description	Leistung Power	Lichtstrom Luminous flux	Fassung Fittings	Länge ca. Length approx.	Energieeffizienzklasse Energy efficiency class
1 17856 0 120	619498	10	Halogen Glühlampe / Halogen bulb	120 W	2216 lm	R7s	80 mm	C

Überspannungs-
& Blitzschutz

Steckdosenleisten,
Schaltgeräte & Adapter

Stromverteilung

Leuchten & Leuchtmittel

Solar-Technik

Haus- & Sicherheitstechnik,
Hausautomation

Geräte für Werkstatt,
Haus & Garten

Arbeitsböcke
& Leitern

Werbemittel
& Modulwände



Rundleuchte Color IP 44

Ideal für Innen- und Außenbereich, IP 44.

- Stabiles Gehäuse mit Schutzkorb aus hochwertigem, farbigem Kunststoff.
- Abdeckungen aus Kristallglas, innenprismatisch strukturiert.
- Decken- und Wandmontage möglich.
- Diese Leuchte ist geeignet für Leuchtmittel der Energieklassen: A++ - E.
- Lieferung ohne Leuchtmittel.

Coloured Round Lamp IP 44

Ideal for indoors and outdoors, IP 44.

- Solid housing made of plastic.
- Cover: Crystal-clear glass with inner prismatic structure.
- Suitable for mounting on either walls or ceilings.
- This luminaire is compatible with bulbs of the energy class: A++ - E.
- Delivery without bulbs.



Artikel-Nr. Article No.	Barcode 4007123...	VPE UP	Leistung Power	Fassung Fittings	Farbe Colour	Abmessungen Measurements
1 27070 0	031412	2	100 W	E27	Schwarz / Black	Durchmesser = 220 mm, Tiefe = 100 mm / Diameter = 220 mm, Depth = 100 mm
1 27072 0	031429	2	100 W	E27	Weiß / White	Durchmesser = 220 mm, Tiefe = 100 mm / Diameter = 220 mm, Depth = 100 mm



Ovalleuchte Color IP 44

Ideal für Innen- und Außenbereich, IP 44.

- Stabiles Gehäuse mit Schutzkorb aus hochwertigem, farbigem Kunststoff.
- Abdeckungen aus Kristallglas, innenprismatisch strukturiert.
- Decken- und Wandmontage möglich.
- Diese Leuchte ist geeignet für Leuchtmittel der Energieklassen: A++ - E.
- Lieferung ohne Leuchtmittel.

Coloured Bulk Head Light IP 44

Ideal for indoors and outdoors, IP 44.

- Solid housing made of plastic.
- Cover: Crystal-clear glass with inner prismatic structure.
- Suitable for mounting on either walls or ceilings.
- This luminaire is compatible with bulbs of the energy class: A++ - E.
- Delivery without bulbs.



Artikel-Nr. Article No.	Barcode 4007123...	VPE UP	Leistung Power	Fassung Fittings	Farbe Colour	Abmessungen Measurements
1 27040 0	031368	4	60 W	E27	Schwarz / Black	178 x 122 x 112 mm
1 27042 0	031375	4	60 W	E27	Weiß / White	178 x 122 x 112 mm

Overvoltage/
Surge Protection

Multi-way-Extensions
& Plug-in Appliances

Power Distribution

Lighting

Solar Technology

Home Security & Safety,
Home Automation

Home, Workshop & DIY

Trestles & Ladders

Advertising Media
& Displays



Ovalleuchte IP 44

Spritzwassergeschützt, IP 44.

- Gehäuse aus hochwertigem Kunststoff und Metalldrahtgitter.
- Abdeckungen aus Kristallglas, innenprismatisch strukturiert.
- Kompakte Ovalleuchte für Garage, Keller, Werkstatt und Außenbereich.
- Decken- und Wandmontage möglich.
- Diese Leuchte ist geeignet für Leuchtmittel der Energieklassen: A++ - E.
- Lieferung ohne Leuchtmittel.

Bulk Head Light IP 44

Splash-proof, IP 44.

- Housing constructed out of solid synthetic material with galvanised protective grill cover.
- Cover: Crystal-clear glass with inner prismatic structure.
- Compact lights for installation in garages, workshops, cellars and external environments.
- Suitable for mounting on either walls or ceilings.
- This luminaire is compatible with bulbs of the energy class: A++ - E.
- Delivery without bulbs.



Artikel-Nr. Article No.	Barcode 4007123...	VPE UP	Leistung Power	Fassung Fittings	Farbe Colour	Abmessungen Measurements
1 27012 0	031344	4	60 W	E27	Grau / Grey	176 x 122 x 110 mm
1 27011 0	626472	4	60 W	E27	Schwarz / Black	176 x 122 x 110 mm

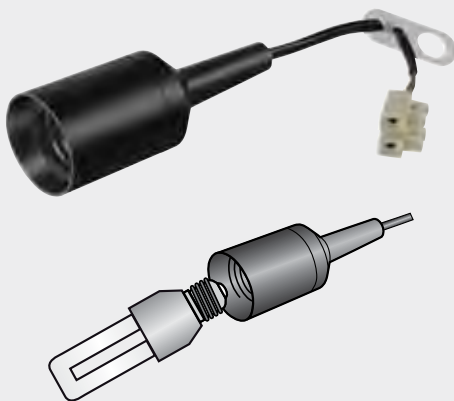

Renovierfassung E27

- Fertig verdrahtet mit 2-poliger Lüsterklemme.
- Mit Dreilochscheibe zum Aufhängen.
- Anschlussleitung 15 cm.
- Für Leuchtmittel mit E27 Sockel.

Site Bulb Fitting E27

- Ready wired with a 2-pin luster terminal.
- With a fastening plate with 3 holes.
- Connecting cable 15 cm.
- For bulbs with E27 fitting.

Artikel-Nr. Article No.	Barcode 4007123...	VPE UP	Anzahl Pole Number of poles
1 17990 0	188963	10	2

Überspannungs-
& Blitzschutz

Steckdosenleisten,
Schaltgeräte & Adapter

Stromverteilung

Leuchten & Leuchtmittel

Solar-Technik

Haus- & Sicherheitstechnik,
Hausautomation

Geräte für Werkstatt,
Haus & Garten

Arbeitsböcke
& Leitern

Werbemittel
& Modulwände



Infrarot-Bewegungsmelder PIR 240 IP 44

Zum automatischen Ein- und Ausschalten von Leuchten, Halogenleuchten, Energiesparleuchten und LED-Leuchten.

- Für Innen und Außen geeignet, IP 44.
- Erfassungswinkel 240°. Reichweite max. 12 m.
- Einschaltdauer von ca. 10 Sekunden bis ca. 4 Minuten regelbar.
- Ansprechhelligkeit von 10 - 150 Lux regelbar.
- Schaltleistung max. 1000 Watt (Glühlampe), max. 300 Watt (Energiesparlampe), bzw. max. 100 Watt (LED).
- Vertikal und horizontal verstellbar.
- Mit Eckhalterung.
- Im farbigen Verkaufs-Karton.

PIR Motion Detector PIR 240 IP 44

Automatically switches lamps on and off (incandescent, halogen, energy-saving bulbs and LED lamps) when someone enters the detection zone.

- For indoor and outdoor use, IP 44.
- Detection angle 240°. Max. range 12 m.
- Duty cycle adjustable between 10 sec. and 4 min.
- Response brightness adjustable from 10 to 150 lux.
- Switching capacity max. 1000 Watt (bulbs), max. 300 Watt (energy-saving lamp), max. 100 Watt (LED).
- Adjustable vertically and horizontally.
- With corner attachment.
- In colourful display-packaging.



Artikel-Nr. Article No.	Barcode 4007123...	VPE UP	Spannung Voltage	Farbe Colour
1 17091 0	249831	1	230 V	Weiß / White
1 17191 0	619368	1	230 V	Anthrazit / Anthracite



Infrarot-Bewegungsmelder PIR 180 IP 44

Zum automatischen Ein- und Ausschalten von Leuchten, Halogenleuchten, Energiesparleuchten und LED-Leuchten.

- Für Innen und Außen geeignet, IP 44.
- Erfassungswinkel 180°. Reichweite max. 12 m.
- Einschaltdauer von ca. 10 Sekunden bis ca. 4 Minuten regelbar.
- Ansprechhelligkeit regelbar.
- Schaltleistung max. 1000 Watt (Glühlampe), max. 300 Watt (Energiesparlampe), bzw. max. 100 Watt (LED).
- Vertikal und horizontal verstellbar.
- Im farbigen Verkaufs-Karton.

PIR Motion Detector PIR 180 IP 44

Automatically switches lamps on and off (incandescent, halogen, energy-saving bulbs and LED lamps) when someone enters the detection zone.

- For indoor and outdoor use, IP 44.
- Detection angle 180°. Max. range 12 m.
- Duty cycle adjustable between 10 sec. and 4 min.
- Response brightness adjustable.
- Switching capacity max. 1000 Watt (bulbs), max. 300 Watt (energy-saving lamp), max. 100 Watt (LED).
- Adjustable vertically and horizontally.
- In colourful display-packaging.



Artikel-Nr. Article No.	Barcode 4007123...	VPE UP	Spannung Voltage	Farbe Colour
1 17090 0	249817	1	230 V	Weiß / White
1 17190 0	619344	1	230 V	Anthrazit / Anthracite



Stativ Chip LED-Leuchte SL CN 150 V2 IP 65

Ideal für den Einsatz im Freien, IP 65.

Stativ mit high power Chip-LED Leuchte mit spezieller Lichtstreuung für großflächige Ausleuchtung.

- Geringe Wärmeentwicklung, keine Verletzungsgefahr.
- Extrem lange Lebensdauer der Chip-LEDs, stoßfest, wartungsfrei.
- Gehäuse aus Aluminium-Druckguss.
- Besonders standfestes, robustes Stativ.
- Stabiles Stahlrohr, pulverbeschichtet.
- Stufenlos höhenverstellbar von 0,8 m bis 1,62 m.
- Handliche, zuverlässige Feststellschrauben.
- Drei stabile Standrohre.
- Im farbigen Verkaufs-Karton.
- Diese Leuchte enthält eingebaute LED-Lampen.
- Die Lampen können in der Leuchte nicht ausgetauscht werden.

Chip LED Light with Tripod SL CN 150 V2 IP 65

Ideal for outdoor use, IP 65.

Tripod with high-power COB LED light, with extra-wide light diffusion to illuminate a large area.

- Low heat generation, no danger of injury.
- Chip LEDs have an extremely long lifespan, are shock-proof, maintenance-free.
- Die-cast aluminium casing.
- Extra stable and robust tripod.
- Strong tubular steel, powder-coated.
- Stepless height adjustment from 0.8 m to 1.62 m.
- Handy, reliable locking screws.
- Three sturdy legs.
- In colourful display-packaging.
- This luminaire contains built-in LED lamps.
- Light unit not replaceable.



Artikel-Nr. Article No.	Barcode 4007123...	VPE UP	Kabellänge Cable length	Kabelbezeichnung Cable	Leistung Power	Lichtstrom Luminous flux	Wirkungsgrad Lampe Lamp efficacy	Farbtemperatur Colour temperature	Energieeffizienzklasse Energy efficiency class
1 17125 0 524	640140	1	5 m	H07RN-F 3G1,0	50 W	4230 lm	87 lm/W	6500 K	A+



Überspannungs-
& Blitzschutz

Steckdosenleisten,
Schaltgeräte & Adapter

Stromverteilung

Leuchten & Leuchtmittel

Solar-Technik

Haus- & Sicherheitstechnik,
Hausautomation

Geräte für Werkstatt,
Haus & Garten

Arbeitsböcke
& Leitern

Werkzeuge
& Modulwände

Overvoltage/
Surge Protection

Multi-way-Extensions
& Plug-in Appliances

Power Distribution

Lighting

Solar Technology

Home Security & Safety,
Home Automation

Home, Workshop & DIY

Trestles & Ladders

Advertising Media
& Displays

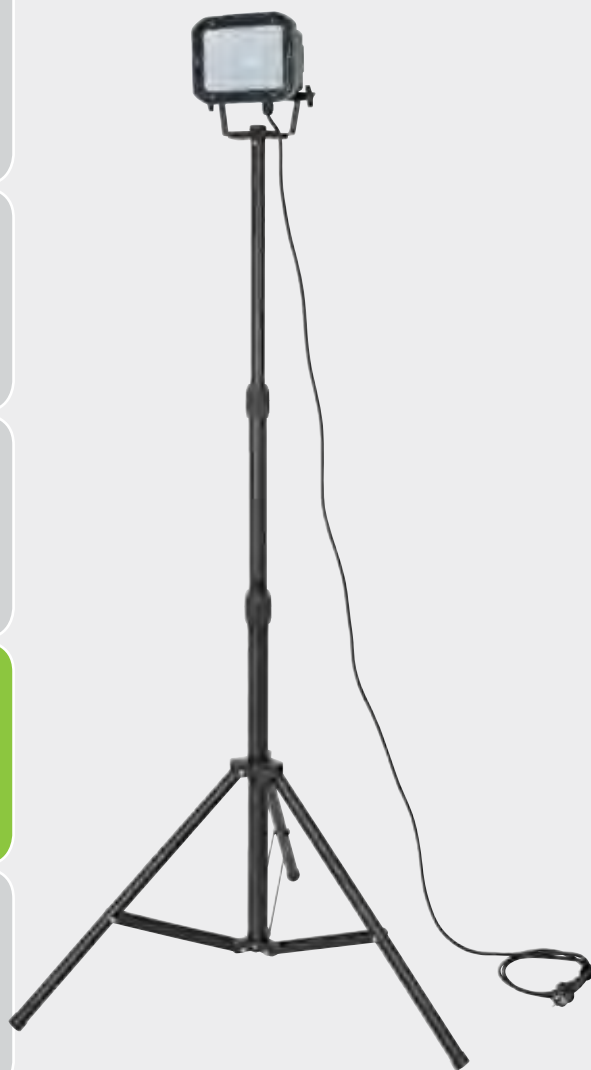

Stativ SMD-LED-Leuchte SL DN 2806 S IP 54

Ideal für Innen- und Außenbereich, IP 54.
LED-Strahler mit 28 superhellen SMD-LEDs.

- Geringe Wärmeentwicklung, keine Verletzungsgefahr.
- Extrem lange Lebensdauer der SMD-LEDs, stoßfest, wartungsfrei.
- Gehäuse aus Aluminium-Druckguss.
- Strahler stufenlos schwenk- und arretierbar.
- Besonders standfestes, robustes Stativ.
- Stabiles Stahlrohr, pulverbeschichtet.
- Höhenverstellbar von 0,9 - 2 m.
- Handliche, zuverlässige Rohrspannmutter.
- Drei stabile Standrohre.
- 3 m Anschlussleitung mit Schutzkontakt-Stecker.
- Mit Ein/Aus Schalter.
- Im farbigen Verkaufs-Karton.
- Diese Leuchte enthält eingebaute LED-Lampen.
- Die Lampen können in der Leuchte nicht ausgetauscht werden.

Tripod SMD-LED Light SL DN 2806 S IP 54

Ideal for in- and outdoor, IP 54.
LED-Spot with 28 super bright SMD-LEDs.

- Low heat generation, no danger of injury.
- SMD LEDs have a very long lifespan, are shock-proof and maintenance-free.
- Die-cast aluminium casing.
- Spotlight mechanism can be swivelled and locked.
- Extra stable and robust tripod.
- Strong tubular steel, powder-coated.
- Telescopic from 0.9 - 2 m.
- Handy and reliable tube clamping nuts.
- Three sturdy legs.
- 3 m oil-resistant rubber-neoprene cable with grounding-type plug.
- With ON/OFF switch.
- In colourful display-packaging.
- This luminaire contains built-in LED lamps.
- Light unit not replaceable.

LED:  LG Innotek



Artikel-Nr. Article No.	Barcode 4007123...	VPE UP	Kabellänge Cable length	Kabelbezeichnung Cable	LEDs	Leistung Power	Lichtstrom Luminous flux	Wirkungsgrad Lampe Lamp efficacy	Farbtemperatur Colour temperature	Energieeffizienzklasse Energy efficiency class
1 17560 0	635511	1	3 m	H05RN-F 3G1,0	28 x 0,6 W	20 W	1720 lm	86 lm/W	5700 K	A





Stativ-SMD-LED-Leuchte SL DN 2806 SKII IP 54

Ideal für Innen- und Außenbereich, IP 54.
LED-Strahler mit 28 superhellen SMD-LEDs.

- Schutzklasse II.
- Geringe Wärmeentwicklung, keine Verletzungsgefahr.
- Extrem lange Lebensdauer der SMD-LEDs, stoßfest, wartungsfrei.
- Gehäuse aus Aluminium-Druckguss.
- Besonders standfestes, robustes Stativ mit 2 Kunststoffgriffen.
- Strahler stufenlos schwenk- und arretierbar.
- Stabiles Stahlrohr, pulverbeschichtet.
- Höhenverstellbar von 0,9 - 2 m.
- 5 m Anschlussleitung mit Konturenstecker.
- Mit Ein/Aus Schalter.
- Im farbigen Verkaufs-Karton.
- Diese Leuchte enthält eingebaute LED-Lampen.
- Die Lampen können in der Leuchte nicht ausgetauscht werden.

Tripod SMD-LED Light SL DN 2806 SKII IP 54

Ideal for in- and outdoor, IP 54.
LED-Spot with 28 super bright SMD-LEDs.

- Protection class II.
- Low heat generation, no danger of injury.
- SMD LEDs have a very long lifespan, are shock-proof and maintenance-free.
- Die-cast aluminium casing.
- Extra stable and robust tripod with 2 plastic handles.
- Spotlight mechanism can be swivelled and locked.
- Strong tubular steel, powder-coated.
- Telescopic from 0.9 - 2 m.
- 5 m connecting cable with contoured plug.
- With ON/OFF switch.
- In colourful display-packaging.
- This luminaire contains built-in LED lamps.
- Light unit not replaceable.



LED:  LG Innotek



Artikel-Nr. Article No.	Barcode 4007123...	VPE UP	Kabellänge Cable length	Kabelbezeichnung Cable	LEDs	Leistung Power	Lichtstrom Luminous flux	Wirkungsgrad Lampe Lamp efficacy	Farbtemperatur Colour temperature	Energieeffizienzklasse Energy efficiency class
1 17560 0 100	642694	1	5 m	H07RN-F 2x1,0	28 x 0,6 W	20 W	1720 lm	86 lm/W	5700 K	A

Überspannungs-
& BlitzschutzSteckdosenleisten,
Schaltgeräte & Adapter

Stromverteilung

Leuchten & Leuchtmittel

Solar-Technik

Haus- & Sicherheitstechnik,
HausautomationGeräte für Werkstatt,
Haus & GartenArbeitsböcke
& LeiternWerbemittel
& Modulwände

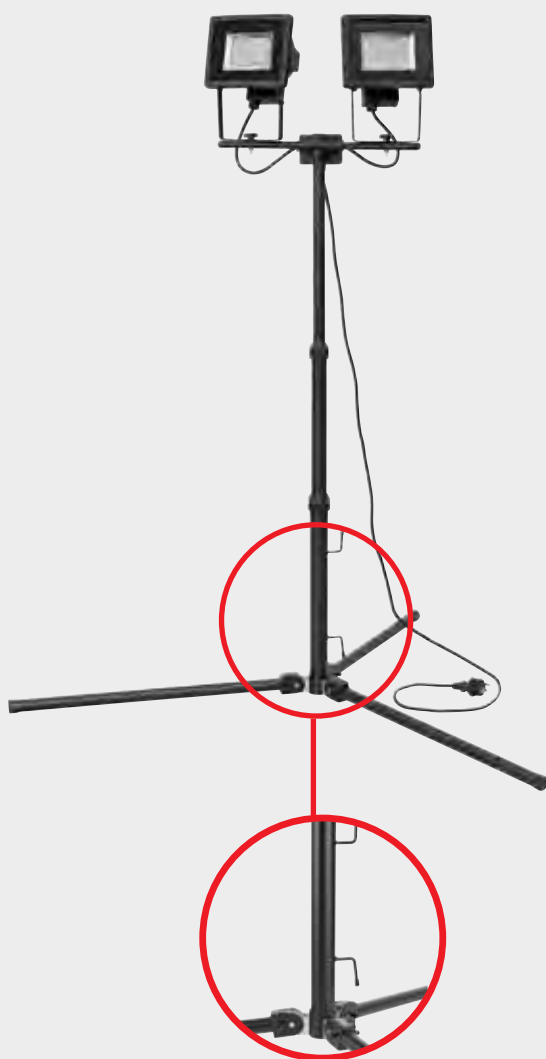

Stativ-SMD-LED-Leuchte SL DN 2405 DUO IP 44

2 LED-Leuchten mit je 24 superhellen SMD-LEDs.
Ideal für den Innen- und Aussenbereich, IP44.

- Geringe Wärmeentwicklung, keine Verletzungsgefahr.
- Extrem lange Lebensdauer der SMD-LEDs, stoßfest, wartungsfrei.
- Gehäuse aus Aluminium-Druckguss, oberflächenbeschichtet.
- Strahler stufenlos schwenk- und arretierbar.
- Teleskop-Stativ aus stabilem, pulverbeschichtetem Stahlrohr.
- Höhenverstellbar bis max. 1,20 m.
- Handliche, zuverlässige Rohrspannmuttern.
- Mit praktischer Kabelhalterung.
- Im farbigen Verkaufs-Karton.
- Diese Leuchte enthält eingebaute LED-Lampen.
- Die Lampen können in der Leuchte nicht ausgetauscht werden.
- Energieeffizienzklasse: A

SMD-LED Double-Light Tripod SL DN 2405 DUO IP 44

2 LED emitters with 24 super-bright SMD-LEDs each.
Ideal for indoor and outdoor use, IP 44.

- Low heat generation, no danger of injury.
- SMD LEDs have a very long lifespan, are shock-proof and maintenance-free.
- Die-cast aluminium casting with coated surface.
- Spotlight mechanism can be swilled and locked.
- Telescope tripod made of stable, powder coated steel piping.
- Height adjustment up to max. 1.20 m.
- Handy and reliable tube clamping nuts.
- With fitting for cable storage.
- In colourful display-packaging.
- This luminaire contains built-in LED lamps.
- Light unit not replaceable.
- Energy efficiency class: A



Artikel-Nr. Article No.	Barcode 4007123...	VPE UP	Kabellänge Cable length	Kabelbezeichnung Cable	LEDs	Leistung Power	Lichtstrom Luminous flux	Wirkungsgrad Lampe Lamp efficacy	Farbtemperatur Colour temper- ature
1 17928 0 420	641529	1	2 m	H05RN-F 3G1,0	2 x 24 x 0,5 W	2 x 12 W	2 x 950 lm	79 lm/W	6500 K



Stativ-SMD-LED-Leuchte SL DN 2405 IP 44

LED-Leuchte mit 24 superhellen SMD-LEDs.
Ideal für den Innen- und Außenbereich, IP 44.

- Geringe Wärmeentwicklung, keine Verletzungsgefahr.
- Extrem lange Lebensdauer der SMD-LEDs, stoßfest, wartungsfrei.
- Gehäuse aus Aluminium-Druckguss, oberflächenbeschichtet.
- Strahler stufenlos schwenk- und arretierbar.
- Teleskop-Stativ aus stabilem, pulverbeschichtetem Stahlrohr.
- Höhenverstellbar bis max. 1,30 m.
- Handliche, zuverlässige Rohrspannmuttern.
- Mit praktischer Kabelhalterung.
- Im farbigen Verkaufs-Karton.
- Diese Leuchte enthält eingebaute LED-Lampen.
- Die Lampen können in der Leuchte nicht ausgetauscht werden.
- Energieeffizienzklasse: A

LED-Light With Tripod SL DN 2405 IP 44

LED-light with 24 super bright SMD-LEDs.
Ideal for in- and outdoor, IP 44.

- Low heat generation, no danger of injury.
- SMD LEDs have a very long lifespan, are shock-proof and maintenance-free.
- Die-cast aluminium casting with coated surface.
- Spotlight mechanism can be swivelled and locked.
- Telescope tripod made of stable, powder coated steel piping.
- Height adjustment up to max. 1.30 m
- Handy and reliable tube clamping nuts.
- With fitting for cable storage.
- In colourful display-packaging.
- This luminaire contains built-in LED lamps.
- Light unit not replaceable.
- Energy efficiency class: A



Artikel-Nr. Article No.	Barcode 4007123...	VPE UP	Kabellänge Cable length	Kabelbezeichnung Cable	LEDs	Leistung Power	Lichtstrom Luminous flux	Wirkungsgrad Lampe Lamp efficacy	Farbtemperatur Colour temperature
1 17928 0 410	641536	1	2 m	H05RN-F 3G1,0	24 x 0,5 W	12 W	950 lm	79 lm/W	6500 K

Überspannungs- & Blitzschutz

Steckdosenleisten, Schaltgeräte & Adapter

Stromverteilung

Leuchten & Leuchtmittel

Solar-Technik

Haus- & Sicherheitstechnik, Hausautomation

Geräte für Werkstatt, Haus & Garten

Arbeitsböcke & Leitern

Werbemittel & Modulwände



Stativ Halogenstrahler ST 200 IP 44

Für den Einsatz im Freien, IP 44.

- Universal-Stativ aus besonders stabilem kunststoffbeschichtetem Stahlrohr.
- Sehr stabile Ausführung, standfest, hohe Qualität.
- Höhenverstellbar von 0,7 m bis 2 m, mit Halogenleuchte bis 1,3 m (auf schiefer Ebene).
- Die maximal zulässige Gesamthöhe des Universal-Stativs ist in Verbindung mit Halogenstrahlern eingeschränkt.
- Handliche, zuverlässige Feststellschrauben.
- Im farbigen Verkaufs-Karton.
- Diese Leuchte ist geeignet für Leuchtmittel der Energieklassen: B - E.
- Die Leuchte wird verkauft mit einem Leuchtmittel der Energieklasse: C.

Halogen Light With Telescopic Tripod ST 200 IP 44

Practical and suitable for outdoor use, IP 44.

- The universal tripod made of powder-coated steel-tube.
- Very stable, high quality.
- Height-adjustable from 0.7 m to 2 m, with halogen lamp to 1.3 m (on sloping surfaces).
- Universal tripod for use with halogens, restricted maximum permissible height.
- Handy, reliable locking screws.
- In colourful display-packaging.
- This luminaire is compatible with bulbs of the energy classes: B - E.
- The luminaire is sold with a bulb of the energy class: C.



Artikel-Nr. Article No.	Barcode 4007123...	VPE UP	Kabellänge Cable length	Kabelbezeichnung Cable	Leistung Power	Lichtstrom Luminous flux	Wirkungsgrad Lampe Lamp efficacy	Farbtemperatur Colour temperature	Fassung Fittings
1 17075 0	249589	1	5 m	H05RN-F 3G1,0	400 W	8545 lm	21 lm/W	2900 K	R7s

Empfohlenes Zubehör: / Recommended accessories:

Artikel-Nr. Article No.	Barcode 4007123...	VPE UP	Bezeichnung Description	Leistung Power	Lichtstrom Luminous flux	Fassung Fittings	Länge ca. Length approx.	Energieeffizienzklasse Energy efficiency class
1 17856 0 400	619573	10	Halogen Glühlampe / Halogen bulb	400 W	8545 lm	R7s	119,6 mm	C

Overvoltage/
Surge Protection

Multi-way-Extensions
& Plug-in Appliances

Power Distribution

Lighting

Solar Technology

Home Security & Safety,
Home Automation

Home, Workshop & DIY

Trestles & Ladders

Advertising Media
& Displays



Halogenstrahler Set H 500 IP 54 mit Stativ ST 160

Für den Einsatz im Freien, IP 54.

- Universal verwendbares Teleskop Stativ in schwarz.
- Höhenverstellbar von 0,75 - 1,6 m.
- Der Halogenstrahler ist stufenlos schwenkbar und in jeder Stellung fest zu arretieren.
- Anschlussleitung mit Schutzkontakt-Stecker.
- Mit verchromtem Schutzgitter.
- Frontscheibe aus Sicherheitsglas.
- Diese Leuchte ist geeignet für Leuchtmittel der Energieklassen: B - E.
- Die Leuchte wird verkauft mit einem Leuchtmittel der Energieklasse: C.

Halogen Spot Light Set H 500 IP 54 With Tripod ST 160

Practical and suitable for outside use, IP 54.

- Black all-purpose telescope tripod.
- Telescopic from 0.75 - 1.6 m.
- Halogen can be tilted and clamped at any desired angle.
- Connecting cable with earthed plug.
- With chrome-plated, protective grill.
- With safety glass.
- This luminaire is compatible with bulbs of the energy classes: B - E.
- The luminaire is sold with a bulb of the energy class: C.



Artikel-Nr. Article No.	Barcode 4007123...	VPE UP	Kabellänge Cable length	Kabelbezeichnung Cable	Leistung Power	Lichtstrom Luminous flux	Farbtemperatur Colour temperature	Fassung Fittings
1 17077 0	576159	1	2 m	H05RN-F 3G1,0	400 W	8500 lm	2900 K	R7s

Überspannungs-
& Blitzschutz

Steckdosenleisten,
Schaltgeräte & Adapter

Stromverteilung

Leuchten & Leuchtmittel

Solar-Technik

Haus- & Sicherheitstechnik,
Hausautomation

Geräte für Werkstatt,
Haus & Garten

Arbeitsböcke
& Leitern

Werbemittel
& Modulwände



Zum Beispiel für; / For example:



Bau-Teleskop-Stativ Brobusta® ST 300

Inklusive Trägereil zur Aufnahme von 2 Halogenstrahlern bis 500 W, Halogenstrahler bis 1000 W und Chip-LED Leuchten bis 80 W.

- Besonders standfestes, robustes Stativ.
- Stabiles Stahlrohr, kunststoffbeschichtet.
- Drei extra lange, stabile Standrohre, je 95 cm für sicheren Stand.
- Stufenlos höhenverstellbar.
- Höhenverstellbar bis 3 m.
- Handliche, zuverlässige Feststellschrauben.

Professional Site Tripod Brobusta® ST 300

Comes with diagonal bar, suitable to carry 2 halogens up to 500 W, halogen spots up to 1000 W and Chip-LED lamps up to 80 W.

- Extra stable and robust tripod.
- Tube made of light steel, galvanized and powder-coated.
- Extra long feet (95 cm) guarantees high stability.
- Adjustable at any height.
- Continuous height adjustment up to a max. of 3 m.
- Handy, reliable locking screws.

Artikel-Nr. Article No.	Barcode 4007123...	VPE UP	Höhenverstellbar Height-adjustable	Tragfähigkeit Loading capacity	Farbe Colour
1 17031 0	090433	1	115 - 300 cm	10 kg	Gelb / Yellow

Bau-Teleskop Stativ BS 250

Zur Aufnahme von Power Jet-Lights, Halogenstrahlern bis 1000 W und Chip-LED Leuchten bis 80 W.

- Ausklappbare, extrem stabile Füße aus 4-kant Stahlprofil, mit Bodenbefestigungsplatten.
- Schwere, standfeste und robuste Ausführung.
- Kräftige Standrohre aus stabilem Stahl, galvanisch verzinkt, stufenlos höhenverstellbar bis max. 2,5 m.
- Zuverlässige Befestigung mit Sternschrauben, alternativ mit beiliegenden Handgriffen.
- Im farbigen Verkaufs-Karton.

Professional Building Telescopic Tripod BS 250

For fixing power-jet lights and halogen lamps up to 1000 W and Chip-LED lamps up to 80 W.

- Hinged, extremely stable feet made from square steel section, with ground mounting plates.
- Heavy-duty, stable and robust design.
- Sturdy stand tubes, made from robust steel section, zinc-plated, continuous height adjustment up to a max. 2.5 m.
- Solid attachment with anchor screws, alternatively with included handles.
- In colourful display-packaging.



Zum Beispiel für; / For example:



Artikel-Nr. Article No.	Barcode 4007123...	VPE UP	Höhenverstellbar Height-adjustable	Tragfähigkeit Loading capacity
1 17061 0	190614	1	100 - 250 cm	7 kg

Überspannungs-
& BlitzschutzSteckdosenleisten,
Schaltgeräte & Adapter

Stromverteilung

Leuchten & Leuchtmittel

Solar-Technik

Haus- & Sicherheitstechnik,
HausautomationGeräte für Werkstatt,
Haus & GartenArbeitsböcke
& LeiternWerkmittel
& Modulwände

Leuchtkraft für Fortgeschrittene

Advanced illuminating power



Leistungsstarke SMD-LEDs

versorgen den hintersten Winkel mit Licht.

High-performance SMD LEDs

bring light to the farthest corner.



Handlich, leicht & enorm ausdauernd

Dank leistungsfähigen Li-Ion Akkus immer einsatzbereit.

Handy, light & extremely enduring

Thanks to efficient lithium-ion batteries, always ready for use.



Präzise Ausleuchtung

Punktuelles Licht oder Flächenlicht - Sie entscheiden je nach Einsatzort.

Precise illumination

Spot light or flood light - you decide depending on your site of use.



Magnethalterung, Haken und Konsorten

Schnelle Befestigung für den vollen Durchblick.

Magnetic holder, hooks and consoles

Quick to mount for unobstructed view.



6 + 1 LED Akku Multifunktionsleuchte HL DA 61 M3H2

Handlich, robust und vielseitig einsetzbar.

- 6 superhelle SMD LEDs vorne mit bis zu 3 Stunden Leuchtdauer bei voll geladenem Akku.
- Zusätzliche Schaltstufe für eine SMD-LED im Leuchtenkopf.
- Ladedauer ca. 4 Stunden.
- Gummierte Oberfläche für beste Griffigkeit.
- Knickbarer Haltefuß bis 170° mit integriertem Magnet.
- Zusätzlich 2 Magnete auf der Rückseite und zwei 360° drehbare Haken für den flexiblen Einsatz.
- Integrierter Li-Ion Akku 3,7 V/2,1 Ah mit Ladeanzeige.
- Inklusive 100 - 240 V AC, 50/60 Hz Netzteil und 12 - 24 V KFZ-Ladekabel.
- Ein/Aus Drucktaster.
- Im Blister verpackt.

6 + 1 LED Rechargeable Multi-Function Light HL DA 61 M3H2

Easy to use, robust and versatile.

- 6 super bright SMD LEDs on the front give up to 3 hours of light when fully charged.
- Additional switching stage for a SMD-LED light in the head.
- Charging time about 4 hours.
- Rubber-clad housing.
- Folding stand moves 170° and has an integrated magnet.
- Two magnets additionally on the back and two 360° rotating hooks for flexible use.
- Integrated Li-Ion battery 3.7 V/2.1 Ah with charging indicator.
- Inclusive 100 - 240 V AC, 50/60 Hz charger and 12 - 24 V charger for car cigarette lighter.
- With ON/OFF switch.
- In blister packaging.



Artikel-Nr. Article No.	Barcode 4007123...	VPE UP	LEDs	Lichtstrom Luminous flux	Farbtemperatur Colour temperature	Leuchtdauer Light duration	Abmessungen Measurements
1 17545 0	628278	1	6 SMD + 1 SMD	350 + 80 lm	6000 K	3 h / 7 h	25 x 5 x 4 cm





10 + 1 LED Akku Mini Stableuchte HL 0400 A

Extrem schmal und handlich, mit exzellenter Lichtleistung.

- 10 super helle Osram SMD-LEDs vorne mit bis zu 6 Stunden Leuchtdauer.
- Zusätzliche Schaltstufe für 1 SMD LED im Leuchtenkopf.
- Ein/Aus-Schalter für Frontlicht (100 %, 50 %) und Spot.
- Ladedauer ca. 4 Stunden.
- Gummierte Oberfläche für beste Griffbarkeit.
- Mit integriertem Magnet auf der Rückseite.
- Integrierter Li-Ion-Akku 3,6 V/2,6 Ah mit Ladeanzeige.
- USB Ladeschnittstelle, inklusive USB Ladekabel.
- Im Blister verpackt.

10 + 1 LED Rechargeable Mini Lamp HL 0400 A

Extremely small and handy, high light output.

- 10 super-bright Osram SMD LEDs on the front provide up to 6 hours of light ON time.
- Additional switching step for 1 SMD LED in the lamp head.
- On/off switch for front light (100 %, 50 %) and spotlight.
- Charging time about 4 hours.
- Rubber-clad housing.
- Integrated magnet on the rear.
- Integrated Li-Ion battery 3.6 V/2.6 Ah with charging indicator.
- USB charging interface, including USB charging cable.
- In blister packaging.



Artikel-Nr. Article No.	Barcode	VPE UP	LEDs	Lichtstrom Luminous flux	Farbtemperatur Colour temperature	Leuchtdauer Light duration	Abmessungen Measurements
1 17159 0	654093	1	10 + 1	max. 400 + 80 lm	5700 K	max. 6 + 8 h	26 x 3 x 2 cm

Lieferbar ab Juli 2018. / Available as from July 2018.

Empfohlenes Zubehör: / Recommended accessories:

Artikel-Nr. Article No.	Barcode	VPE UP	Bezeichnung Description	Ausgänge Outputs
1 17570 0	647477	1	USB Lade-Netzteil / USB charge adapter	5 V/1 A



Überspannungs-
& Blitzschutz

Steckdosenleisten,
Schaltgeräte & Adapter

Stromverteilung

Leuchten & Leuchtmittel

Solar-Technik

Haus- & Sicherheitstechnik,
Hausautomation

Geräte für Werkstatt,
Haus & Garten

Arbeitsböcke
& Leitern

Werbemittel
& Modulwände



6 + 1 LED Akku Multifunktionsleuchte HL DA61 MH mit Ladestation

Beste Qualität mit exzellenter Lichtleistung.

- 6 super helle SMD-LEDs vorne mit über 3 Stunden Leuchtdauer bei voll geladenem Akku.
- Zusätzliche Schaltstufe für eine SMD-LED im Leuchtenkopf.
- Ladedauer ca. 3 Stunden.
- Gummierte Oberfläche für beste Griffigkeit.
- Knickbarer Haltefuß bis 180° mit integriertem Magnet.
- 360° drehbarer Haken.
- Integrierter Li-Ion-Akku 3,7 V/2,0 Ah mit Batteriezustands- und Ladeanzeige.
- Ein/Aus Drucktaster.
- Inklusive 100 - 240 VAC, 50/60 Hz Netzteil und Ladestation.
- Zusätzlicher USB Ladeeingang.
- Im Blister verpackt.

6 + 1 LED Rechargeable Multi-Function Light HL DA 61 MH with charging station

The best quality with excellent lighting capacity.

- 6 super-bright SMD LEDs on the front with more than 3 hours of lighting if the battery is fully charged.
- Additional switching stage for a SMD-LED light in the head.
- Charging period approx. 3 hours.
- Rubber-clad housing.
- Base foot with integrated magnet can be folded up to 180°.
- Hook can rotate 360°.
- Integrated Li-Ion rechargeable battery 3.7 V/2.0 Ah with battery level and charging indicator.
- With ON/OFF switch.
- Including 100 - 240 V AC, 50/60 Hz power supply unit and charging station.
- Additional USB charging port.
- In blister packaging.



Artikel-Nr. Article No.	Barcode 4007123...	VPE UP	LEDs	Lichtstrom Luminous flux	Farbtemperatur Colour temperature	Leuchtdauer Light duration	Abmessungen Measurements
1 17565 0 010	641659	1	6 + 1 SMD	Front: 280 lm + 70 lm	6000 K	3 h / 8 h	22,1 x 8,6 x 8,4 cm





4 LED Akku-Handleuchte HL DA 40 MH

Klein, handlich mit exzellenter Lichtleistung.

- 4 super helle SMD-LEDs vorne mit über 3 Stunden Leuchtdauer bei voll geladenem Akku.
- Ein/Aus Schalter 100/50 %.
- Gummierte Oberfläche für beste Griffigkeit.
- Knickbarer Haltefuß bis 180° mit integriertem Magnet.
- Gürtelclip und 360° drehbarer Haken für flexiblen Einsatz.
- Integrierter Li-Ion Akku 3,7 V/1,8 Ah.
- Inklusive USB-Ladekabel.
- Im Blister verpackt.

4 LED Rechargeable Hand Lamp HL DA 40 MH

Small, handy with excellent light.

- 4 super-bright SMD-LEDs on the front with up to 3 hours of lighting when fully charged.
- ON/OFF switch 100/50 %.
- Rubber-clad housing.
- Base foot with integrated magnet can be folded up to 180°.
- Belt clip and 360° rotatable hook for flexible use.
- Integrated Li-Ion Akku 3.7 V/1.8 Ah.
- USB charging cable included.
- In blister packaging.



Artikel-Nr. Article No.	Barcode 4007123...	VPE UP	LEDs	Lichtstrom Luminous flux	Farbtemperatur Colour temperature	Leuchtdauer Light duration	Abmessungen Measurements
1 17644 0	648238	1	4 SMD	220 / 100 lm	6500 K	3 h	20 x 60 x 122 mm



4 + 3 SMD LED-Universalleuchte HL DB43 MH

Hohe Lichtleistung im Taschenformat, vielseitig einsetzbar.

- 4 super helle SMD-LEDs vorne mit über 6 Stunden Leuchtdauer.
- Zusätzliche Schaltstufe für 3 LEDs in Leuchtenkopf.
- Kunststoffbügel mit integriertem Magnet, 360° knickbar.
- 360° drehbarer, einklappbarer Haken.
- Mit Ein/Aus Schalter.
- Im Sichtkarton verpackt, 10 Stück im Display.

4 + 3 SMD LED-Universal Lamp HL DB43 MH

Bright light in pocket size, for multi-purpose.

- 4 super-bright SMD LEDs on the front with more than 6 hours of lighting if the batteries are full.
- Additional switching step for 3 LEDs in the lamp head.
- Plastic handle with integrated magnet, 360° bendable.
- 360° swivelled, retractable hanging hook.
- With ON/OFF switch.
- Packaged in a clear box with a 10" display.



Artikel-Nr. Article No.	Barcode 4007123...	VPE UP	LEDs	Lichtstrom Luminous flux	Batterie Typ Battery type	Farbtemperatur Colour temperature	Leuchtdauer Light duration	Abmessungen Measurements
1 17542 0 010	641628	10	4 SMD + 3 Cree	200 + 20 lm	3 x AAA	6500 K	6 h / 24 h	6,3 x 3,6 x 9,8 cm

Überspannungs- & Blitzschutz

Steckdosenleisten, Schaltgeräte & Adapter

Stromverteilung

Leuchten & Leuchtmittel

Solar-Technik

Haus- & Sicherheitstechnik, Hausautomation

Geräte für Werkstatt, Haus & Garten

Arbeitsböcke & Leitern

Werbemittel & Modulwände



4 + 1 LED Akku Cipleuchte HL DA 41 MC

Sehr handlich, robust mit exzellenter Lichtleistung.

- 4 super helle Seoul SMD-LEDs vorne mit mehr als 3,5 Stunden Leuchtdauer bei voll geladenem Akku.
- Zusätzliche Schaltstufe für 1 CREE LED im Leuchtenkopf.
- Ladedauer ca. 3 Stunden.
- 90° drehbarer Clip mit integriertem Magnet.
- Gummierter, ergonomischer Griff und Trageschleife.
- Integrierter Li-Ion-Akku 3,7 V/1,6 Ah mit Ladeanzeige.
- Ein/Aus Drucktaster.
- Inklusive USB-Ladekabel.
- Im Blister verpackt.

4 + 1 LED Rechargeable Clip-on Lamp HL DA 41 MC

Very easy to handle, robust with excellent lighting capacity.

- 4 super-bright Seoul SMD LEDs on the front with more than 3.5 hours of lighting when fully charged.
- Additional switching step for 1 CREE LED in the lamp head.
- Charging period approx. 3 hours.
- Clip with integrated magnet can be rotated 90°.
- Rubber-coated, ergonomic handle and carrying strap.
- Integrated Li-Ion rechargeable battery 3.7 V/1.6 Ah with charging indicator.
- With ON/OFF switch.
- USB charging cable included.
- In blister packaging.



Artikel-Nr. Article No.	Barcode 4007123...	VPE UP	LEDs	Lichtstrom Luminous flux	Farbtemperatur Colour temperature	Leuchtdauer Light duration	USB-Ladebuchsen USB-charging units	Abmessungen Measurements
1 17589 0	645831	1	Front: 4 Seoul SMD, Top: 1 CREE	200 + 150 lm	6500 K	3,5 h / 3,5 h	1	2 x 3 x 17 cm

Empfohlenes Zubehör: / Recommended accessories:

Artikel-Nr. Article No.	Barcode 4007123...	VPE UP	Bezeichnung Description	Ausgänge Outputs
1 17570 0	647477	1	USB Lade-Netzteil / USB charge adapter	5 V/1 A





2 + 3 LED Akku-Handleuchte HL SA 23 MH

Handlich, kompakt und zuverlässig.

- 2 superhelle LEDs mit spezieller Linsenoptik.
- Bis zu 2,5 Stunden Leuchtdauer bei voll geladenem Akku.
- Zusätzliche Schaltstufe für 3 x LEDs im Leuchtenkopf mit extra langer Leuchtdauer.
- Ladedauer ca. 2 Stunden.
- Knickbarer Haltefuß bis +/- 90° mit integriertem Magnet.
- 360° drehbarer, einklappbarer Haken.
- Integrierter Li-Ion Akku 3,7 V/650 mAh mit Ladeanzeige, Überlastungs- und Tiefentladungsschutz, mit USB Ladeschnittstelle.
- Ein/Aus Drucktaster.
- Inklusive 100 - 240 V AC, 50/60 Hz Netzteil und 12 - 24 V KFZ-Ladekabel.
- Im Blister verpackt.

2 + 3 LED Rechargeable Hand Lamp HL SA 23 MH

Manageable, compact and reliable.

- 2 extra-bright LEDs with special optics.
- Up to 2,5 hours of light ON time with fully charged battery.
- Additional switching stage for 3 x LEDs in the luminaire head with extra long light duration.
- Charging time about 2 hours.
- Adjustable up to +/- 90° with integrated magnet.
- 360° swivelled, retractable hanging hook.
- With integrated Li-Ion battery 3.7 V/650 mAh with charging indicator, overload and deep discharge protection, with USB charging interface.
- With ON/OFF switch.
- Inclusive 100 - 240 V AC, 50/60 Hz charger and 12 - 24 V charger for car cigarette lighter.
- In blister packaging.



Artikel-Nr. Article No.	Barcode	VPE UP	LEDs	Lichtstrom Luminous flux	Farbtemperatur Colour temperature	Leuchtdauer Light duration	Abmessungen Measurements
1 17543 0	626274	1	2 + 3	78 + 12 lm	6000 K	2,5 h / 10,5 h	18 x 5 x 3 cm



6 LED Akku-Handleuchte HL DA 6 DM2H mit Dynamo

- Jederzeit Licht, auch ohne geladenen Akku.
- Laden des Akkus mit integriertem Dynamo möglich.
- 6 super helle SMD-LEDs mit bis zu 9 Stunden Leuchtdauer.
- Energiesparmodus: Lichtleistung auf 30 % reduzierbar.
- Gummierte Oberfläche für beste Griffigkeit.
- 360° verstellbarer Haken und Magnet.
- Integrierter Li-Ion Akku.
- Inklusive 100 - 240 V AC, 50/60 Hz Netzteil und 12 V KFZ-Ladekabel.
- Im Blister verpackt.

6 LED Rechargeable Hand-Held Emergency Lamp HL DA 6 DM2H with dynamo

- Light, anytime, even without a charged battery
- Option to charge the battery with integrated dynamo.
- 6 super bright SMD LEDs with up to 9 hours of light.
- Energy-saving mode: Light power can be reduced to 30 %.
- Rubber-clad housing.
- 360° adjustable hook and magnet.
- With integrated Li-Ion-battery.
- Inclusive 100 - 240 V AC, 50/60 Hz charger and 12 V charger for car cigarette lighter.
- In blister packaging.



Artikel-Nr. Article No.	Barcode	VPE UP	LEDs	Lichtstrom Luminous flux	Farbtemperatur Colour temperature	Leuchtdauer Light duration	Abmessungen Measurements
1 17859 0	633395	1	6 SMD	210 / 50 lm	6250 K	5 h / 9 h	30 x 6 x 4 cm

Überspannungs- & Blitzschutz

Steckdosenleisten, Schaltgeräte & Adapter

Stromverteilung

Leuchten & Leuchtmittel

Solar-Technik

Haus- & Sicherheitstechnik, Hausautomation

Geräte für Werkstatt, Haus & Garten

Arbeitsböcke & Leitern

Werbemittel & Modulwände



8 + 1 SMD LED-Universalleuchte HL DB 81 M1H1

Kompakt, handlich und vielseitig einsetzbar.

- 8 superhelle SMD-LEDs mit spezieller Linsenoptik.
- Über 4 Stunden Leuchtdauer bei vollen Batterien.
- Zusätzliche Schaltstufe für 1 SMD LED im Leuchtenkopf.
- Kunststoffbügel mit integriertem Magnet, 200° knickbar.
- 360° drehbarer Haken und Magnet für optimale Befestigung.
- Mit Ein/Aus Schalter.
- Im Blister verpackt.

8 + 1 SMD LED-Universal Lamp HL DB 81 M1H1

Compact, practical for a variety of uses.

- 8 super bright SMD LEDs with special lens optics.
- More than 4 hours of light when fully charged.
- Additional switching step for 1 SMD LED in the lamp head.
- Plastic bracket with integrated magnet can be folded 200°.
- 360° hanging hook and magnet facility.
- With ON/OFF switch.
- In blister packaging.



Artikel-Nr. Article No.	Barcode 4007123...	VPE UP	LEDs	Lichtstrom Luminous flux	Batterie Typ Battery type	Farbtemperatur Colour temperature	Leuchtdauer Light duration	Abmessungen Measurements
1 17541 0 010	641611	1	8 + 1 SMD	250 + 100 lm	3 x AA	6500 K	4 h / 10 h	5,5 x 4,7 x 21,5 cm



7 + 1 LED Cliquelleuchte HL SB 71 MC

Handlich, kompakt, beste Ausleuchtung im kleinen Format.

- 7 lichtstarke LEDs vorne mit bis zu 6 Stunden Leuchtdauer bei vollgeladenen Batterien.
- Zusätzliche Schaltstufe für 1 weitere LED im Leuchtenkopf.
- 180° drehbarer Clip mit integriertem Magnet.
- Ein/Aus Drucktaster.
- 10 Stück werden im verkaufsfördernden Display-Karton geliefert.
- Im Blister verpackt.

7 + 1 LED Clip-on Lamp HL SB 71 MC

Easy to use, compact, optimal illumination from a small lamp.

- 7 powerful LEDs with up to 6 hours of light ON time with the batteries fully charged.
- Additional setting provides another LED in the lamp head.
- Clip with integrated magnet turns 180°.
- With ON/OFF switch.
- 10 pcs. delivered in an attractive sales box.
- In blister packaging.



Artikel-Nr. Article No.	Barcode 4007123...	VPE UP	LEDs	Lichtstrom Luminous flux	Batterie Typ Battery type	Farbtemperatur Colour temperature	Leuchtdauer Light duration	Abmessungen Measurements
1 17599 0	628285	10	7 + 1	40 + 5 lm	3 x AAA (enthalten) / (included)	7000 K	6 h / 15 h	16,3 x 3,4 x 1,8 cm



NEU
NEW

USB Lade-Netzteil

Universell einsetzbar zum Laden von Geräten mit USB Schnittstelle.

- Eingang 100 - 240 VAC 50/60 Hz Eurostecker.
- Im Blister verpackt.

USB charger adapter

Universally applicable for charging devices with USB interface.

- Entrance: European plug 100 - 240 VAC 50/60 Hz.
- In blister packaging.

Artikel-Nr. Article No.	Barcode 4007123...	VPE UP	Bezeichnung Description	Ausgänge Outputs	
1 17570 0	647477	1	USB Lade-Netzteil / USB charge adapter	5 V/1 A	
1 17264 0 005	654192	1	USB Lade-Netzteil / USB charge adapter	5 V/2 A	Lieferbar ab April 2018. / Available as from April 2018.



Überspannungs-
& Blitzschutz

Steckdosenleisten,
Schaltgeräte & Adapter

Stromverteilung

Leuchten & Leuchtmittel

Solar-Technik

Haus- & Sicherheitstechnik,
Hausautomation

Geräte für Werkstatt,
Haus & Garten

Arbeitsböcke
& Leitern

Werbemittel
& Modulwände

Overvoltage/
Surge Protection

Multi-way-Extensions
& Plug-In Appliances

Power Distribution

Lighting

Solar Technology

Home Security & Safety,
Home Automation

Home, Workshop & DIY

Trestles & Ladders

Advertising Media
& Displays



LED Akku Werkstattleuchte SHL DA 54 S IP 54

Flexibler Einsatz bei exzellentem Licht, mit Ein/Aus-Schalter.
Staub- und spritzwassergeschützt, IP 54.

- Bestens geeignet in der Werkstatt und für Hobbyarbeiten.
- 54 lichtstarke SMD-LEDs mit extrem langer Lebensdauer.
- Robuster, ergonomisch geformter Griff mit 6-Kant-Wulst gegen Wegrollen.
- Stabiler, drehbarer Haken.
- Schlag- und bruchfestes Schutzrohr mit Blendschutz.
- Mit integriertem Li-Ion Akku 3,7 V/3 Ah, Ladezeit ca. 3,5 Std., Betriebsdauer ca. 3 Std. mit integriertem Überladungs- und Tiefentladungsschutz.
- Inklusive 100 - 240 V AC, 50/60 Hz Netzteil und 12 - 24 V KFZ-Ladekabel.
- Im Blister verpackt.

LED Workshop Rechargeable Light SHL DA 54 S IP 54

Flexible use with excellent light and ON/OFF switch.
Dust protected and splash-proof, IP 54.

- Ideal for workshops or when working on your hobby.
- 54 bright SMD LEDs with extremely long lifespan.
- Robust, ergonomically formed handle with 6 ribs to stop it against rolling away.
- Sturdy, swivel hook.
- Impact and break-proof protective tube with glare protection.
- With built-in Li-Ion battery 3.7 V/3 Ah, charging time approx. 3.5 hours, operating time approx. 3 hours with built-in overcharging and deep discharge protection.
- Inclusive 100 - 240 V AC, 50/60 Hz charger and 12 - 24 V charger for car cigarette lighter.
- In blister packaging.

Artikel-Nr. Article No.	Barcode 4007123...	VPE UP	LEDs 54 SMD	Lichtstrom Luminous flux 380 lm	Farbtemperatur Colour temperature 6500 K	Leuchtdauer Light duration 3 h	Länge ca. Length approx. 44 cm
1 17548 0	629343	1	54 SMD	380 lm	6500 K	3 h	44 cm



LED Werkstattleuchte SHL DN 54 S IP 54

Lichtstark, schlag- und stoßfest, mit Ein/Aus-Schalter.
Staub- und spritzwassergeschützt, IP 54.

- Bestens geeignet in der Werkstatt und für Hobbyanwendungen.
- 54 lichtstarke SMD-LEDs mit extrem langer Lebensdauer.
- Schlag- und bruchfestes Schutzrohr mit Blendschutz.
- Robuster, ergonomisch geformter Griff mit 6-Kant-Wulst gegen Wegrollen.
- Stabiler, drehbarer Haken.
- Diese Leuchte enthält eingebaute LED-Lampen.
- Die Lampen können in der Leuchte nicht ausgetauscht werden.
- Im Blister verpackt.

LED Automotive & Workshop Inspection Lamp SHL DN 54 S IP 54

Strong light, impact and shock resistant, with ON/OFF switch.
Dust protected and splash-proof, IP 54.

- Ideal for workshop and hobby applications.
- 54 bright SMD LEDs with extremely long lifespan.
- Impact and break-proof protective tube with glare protection.
- Robust, ergonomically formed handle with 6 ribs to stop it against rolling away.
- Sturdy, swivel hook.
- This luminaire contains built-in LED lamps.
- Light unit not replaceable.
- In blister packaging.



Artikel-Nr. Article No.	Barcode 4007123...	VPE UP	Kabellänge Cable length 5 m	Kabelbezeichnung Cable H05RN-F 2x1,0	LEDs 54 SMD	Lichtstrom Luminous flux 420 lm	Wirkungsgrad Lampe Lamp efficacy 84 lm/W	Farbtemperatur Colour temperature 6500 K	Länge ca. Length approx. 44 cm	Energieeffizienzklasse Energy efficiency class A+
1 17547 0	629305	1	5 m	H05RN-F 2x1,0	54 SMD	420 lm	84 lm/W	6500 K	44 cm	A+



96 LED-Akku-KFZ-Werkstattleuchte SGF2 DA 96 S IP 54

LED KFZ-Werkstatt-Leuchte mit Schalter und Schnellspannvorrichtung. Staub- und spritzwassergeschützt, IP 54.

- Ideal für Inspektionen, Reparatur usw. an und in Fahrzeugen.
- Mit Schnellspannvorrichtung zur flexiblen Befestigung, Spannungsbereich ca. 110 - 170cm.
- 96 lichtstarke SMD-LEDs mit extrem langer Lebensdauer.
- Robuster, ergonomisch geformter Griff mit 6-Kant-Wulst gegen Wegrollen.
- Stabiler, drehbarer Haken.
- Schlag- und bruchfestes Schutzrohr mit Blendschutz.
- Mit integriertem Li-Ion Akku 3,7 V/4 Ah, Ladezeit ca. 4 Std., Betriebsdauer ca. 2,5 Std. mit integriertem Überladungs- und Tiefenentladungsschutz.
- Inklusiv 100 - 240 V AC, 50/60 Hz Netzteil und 12 - 24 V KFZ-Ladekabel.
- Im farbigen Verkaufs-Karton.

96 LED Automotive & Workshop Lamp SGF2 DA 96 S IP 54

LED Light for vehicle garage with switch and quick clamp device. Dust protected and splash-water-proofed, IP 54.

- Ideal for inspections, repairs etc. and in vehicles.
- With quick release for flexible fitting, clamping range between about 110 - 170 cm.
- 96 bright SMD LEDs with extremely long lifespan.
- Robust, ergonomically formed handle with 6 ribs to stop it against rolling away.
- Sturdy, swivel hook.
- Impact and break-proof protective tube with glare protection.
- With built-in Li-Ion battery 3.7 V/4 Ah, charging time approx. 4 hours, operating time approx. 2,5 hours with built-in overcharging and deep discharge protection.
- Inclusive 100 - 240 V AC, 50/60 Hz charger and 12 - 24 V charger for car cigarette lighter.
- In colourful display-packaging.



Artikel-Nr. Article No.	Barcode 4007123...	VPE UP	LEDs 96 SMD	Lichtstrom Luminous flux 600 lm	Farbtemperatur Colour temperature 6500 K	Leuchtdauer Light duration 2,5 h	Länge ca. Length approx. 91 cm
1 17574 0	651498	1	96 SMD	600 lm	6500 K	2,5 h	91 cm

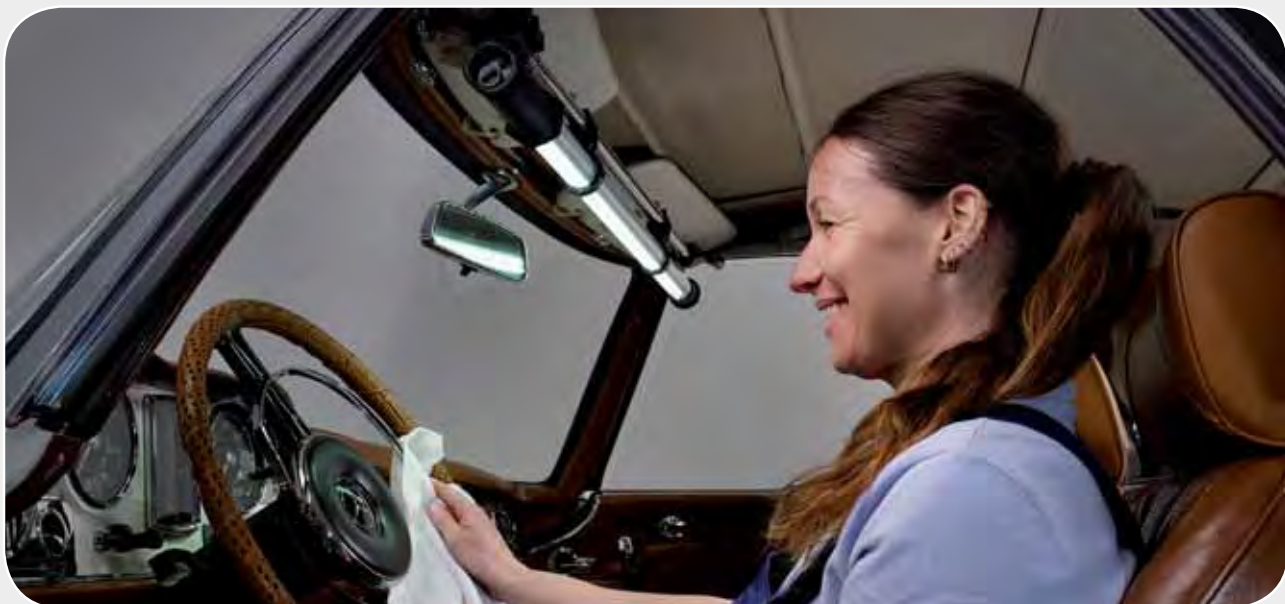

Überspannungs- & Blitzschutz

Steckdosenleisten, Schaltgeräte & Adapter

Stromverteilung

Leuchten & Leuchtmittel

Solar-Technik

Haus- & Sicherheitstechnik, Hausautomation

Geräte für Werkstatt, Haus & Garten

Arbeitsböcke & Leitern

Werbemittel & Modulwände



Stableuchte

- Hochtransparentes schlagfestes Schutzrohr.
- Elektronisches Vorschaltgerät im Handgriff.
- Extrem niedriger Stromverbrauch.
- Ergonomisch geformter Handgriff.
- Mit 6-Kant-Wulst gegen Wegrollen.
- Großer, drehbarer Haken.
- Anschlussleitung mit Eurostecker.
- Diese Leuchte enthält eingebaute Lampen.
- Die Lampen können in der Leuchte nicht ausgetauscht werden.

Inspection Lamp

- Robust and impact-resistant.
- Electronic ballast in the handle.
- Extremely low current consumption.
- Ergonomically designed handle.
- Hexagonal handle, prevents rolling away.
- With large rotating hanging hook.
- Supplied with European plugs.
- This light contains built-in lamps.
- Light unit not replaceable.



Artikel-Nr. Article No.	Barcode 4007123...	VPE UP	Kabellänge Cable length	Kabelbezeichnung Cable	Leistung Power	Lichtstrom Luminous flux	Länge ca. Length approx.	Ein/Aus-Schalter ON/OFF Switch	Energieeffizienzklasse Energy efficiency class
1 17711 0	576586	10	5 m	H05RN-F 2x0,75	8 W	320 lm	50 cm	-	B
1 17723 0	576593	5	5 m	H05RN-F 2x0,75	8 W	320 lm	54 cm	X	B



Gummi-Handleuchte IP 54

Staub- und spritzwassergeschützt, IP 54.

- Robuste, handliche Arbeitsleuchte mit Handgriff aus Qualitäts-Hartgummi für Dauerbelastung.
- Mit 6-Kant-Wulst gegen Wegrollen.
- Stabiler, verzinkter Schutzkorb für harten Einsatz.
- Mit Schutzglas und Blendschutz.
- Diese Leuchte ist geeignet für Leuchtmittel der Energieklassen: A++ - E.
- Lieferung ohne Leuchtmittel.

Rubber Handlamp IP 54

Dust protected and splash-proof, IP 54.

- Robust, handy inspection lamp with ergonomic handle.
- Hexagonal handle, prevents rolling away.
- Stable, galvanised wire basket for heavy use.
- With protective glass cover and anti-dazzle screen.
- This luminaire is compatible with bulbs of the energy class: A++ - E.
- Delivery without bulbs.

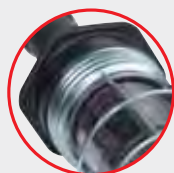

Artikel-Nr. Article No.	Barcode 4007123...	VPE UP	Kabellänge Cable length	Kabelbezeichnung Cable	Leistung Power	Fassung Fittings	Durchmesser Diameter approx.
1 17692 0	054138	2	5 m	H07RN-F 2x1,0	100 W	E27	Ø 136 mm



Gummi-Handleuchte

- Robuste, handliche Arbeitsleuchte mit Handgriff aus Qualitäts-Hartgummi für Dauerbelastung.
- Schutzkorb mit Klappdeckel.
- Mit Schutzglas.
- Diese Leuchte ist geeignet für Leuchtmittel der Energieklassen: A++ - E.
- Lieferung ohne Leuchtmittel.

Rubber Handlamp

- Robust, handy inspection lamp with ergonomic handle.
- Wire basket with caps.
- With protective glass cover.
- This luminaire is compatible with bulbs of the energy class: A++ - E.
- Delivery without bulbs.



Artikel-Nr. Article No.	Barcode 4007123...	VPE UP	Kabellänge Cable length	Kabelbezeichnung Cable	Leistung Power	Fassung Fittings	Durchmesser Diameter approx.
1 17646 0	599394	5	5 m	H05RN-F 2x0,75	60 W	E27	Ø 136 mm
1 17651 0	599417	5	10 m	H05RN-F 2x0,75	60 W	E27	Ø 136 mm



Sicherheits-Handleuchte

- Die preisgünstige Qualitäts-Handleuchte.
- Mit stoßdämpfendem, schlagfestem und federndem Schutzkorb.
- Mit Schutzglas.
- Anschlussleitung mit Eurostecker.
- Diese Leuchte ist geeignet für Leuchtmittel der Energieklassen: A++ - E.
- Lieferung ohne Leuchtmittel.

Safety Inspection Lamp

- The inexpensive quality inspection lamp.
- With impact-resistant, flexible basket.
- With protective glass cover.
- Supplied with European plugs.
- This luminaire is compatible with bulbs of the energy class: A++ - E.
- Delivery without bulbs.



Artikel-Nr. Article No.	Barcode 4007123...	VPE UP	Kabellänge Cable length	Kabelbezeichnung Cable	Leistung Power	Fassung Fittings	Durchmesser Diameter approx.
1 17642 0	599431	10	5 m	H05RN-F 2x0,75	60 W	E27	Ø 146 mm

Überspannungs- & Blitzschutz

Steckdosenleisten, Schaltgeräte & Adapter

Stromverteilung

Leuchten & Leuchtmittel

Solar-Technik

Haus- & Sicherheitstechnik, Hausautomation

Geräte für Werkstatt, Haus & Garten

Arbeitsböcke & Leitern

Werbemittel & Modulwände

Overvoltage/
Surge Protection

Multi-way-Extensions
& Plug-in Appliances

Power Distribution

Lighting

Solar Technology

Home Security & Safety,
Home Automation

Home, Workshop & DIY

Trestles & Ladders

Advertising Media
& Displays



Klein aber oho! Small but wow!



Lichtgenie - klein, stark, ausdauernd, vielseitig

Alles dran und drin - kaum zu glauben. Magnete, Haken, Standfläche und Li-Ion Akku.

Genius light - small, powerful, long-lasting, versatile

Everything you need inside and outdoors - hard to believe. Magnets, hooks, stand and lithium-ion battery.



Einsatzgebiet - eigentlich überall!

Funktionalität - einfach clever!

Area of use - everywhere in fact!

Functionality - simply clever!

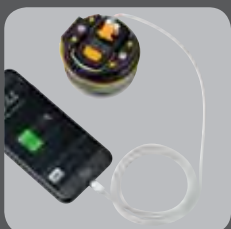

Sogar als Kraftquelle für müde Smartphones gut

Erstaunlich was der Kleine alles kann.

Even good as a source of energy for tired smartphones

Amazing what the little genius can do.



Kompakter geht's nicht

Alles dran, aber eben kompakt und praktisch integriert.

It doesn't become more compact than this

Everything you need, but compactly and practically integrated.



Akku LED Outdoor Leuchte OLI 0300 A

Kompakt, multi-funktional und hochwertig.

- Vielseitig einsetzbar im Haus, Garten, bei Camping und Outdoor Aktivitäten.
- Sehr helles blendfreies Flächenlicht mit zusätzlichem Spot, einzeln schalt- und kombinierbar.
- Alle Lichtfunktionen sind stufenlos dimmbar 100 bis 5 %.
- Zusätzlich SOS- und Blink-Funktion.
- Integrierter Li-Pol-Akku 3,7 V/3,0 Ah mit Ladeanzeige und integriertem USB Ladekabel.
- Powerbank-Funktion: USB-Ladeanschluss für Geräte mit USB Ladekabel wie Smartphones, MP3-Player, Navi, etc.
- Befestigungsmöglichkeiten durch 2 Magnete und 2 Haken.
- Im Sichtkarton verpackt.

Rechargeable LED Outdoor Light OLI 0300 A

Compact, multifunctional and high-quality.

- Highly versatile for use in the house, in the garden, when camping and for outdoor activities.
- Very bright non-blinding light with additional spot, can be combined or used individually.
- All lighting functions can be smoothly dimmed from 100 to 5%.
- Additional SOS and flashing function.
- Integrated Li-Pol rechargeable battery 3.7 V/3.0 Ah with charging indicator and integrated USB charging cable.
- Powerbank function: USB charging port for devices with USB charging cables such as smart phones, MP3 players, GPS, etc.
- Mounting options provided by 2 magnets and 2 hooks.
- Packaged in a clear box .



NEU
NEW



Artikel-Nr. Article No.	Barcode	VPE UP	LEDs	Lichtstrom Luminous flux	Farbtemperatur Colour temperature	Leuchtdauer Light duration	Abmessungen Measurements
1 17154 0	653973	9	12 LED + 1 CREE	max. 350 lm	4000 K	70 h	76 x 74 x 69 mm

Lieferbar ab Juni 2018. / Available as from June 2018.



LED Outdoor Leuchte OLI 0200

Klein, vielseitig und hochwertig.

- Vielseitig einsetzbar im Haus, Garten, bei Camping und Outdoor Aktivitäten.
- Blendfreies Flächenlicht.
- Schalter mit Funktionen für 100 - 50 % - 10 % - SOS.
- Befestigungsmöglichkeiten durch 2 Magnete und 2 Haken.
- 9 Stück werden im verkaufsfördernden Display-Karton geliefert.

LED Outdoor Light OLI 0200

Small, variable and high-quality.

- Highly versatile for use in the house, in the garden, when camping and for outdoor activities.
- Non-blinding flood light.
- Switch with 3 different settings (100 - 50 %, 10 %, SOS).
- Mounting options provided by 2 magnets and 2 hooks.
- 9 pcs. delivered in an attractive sales box.



NEU
NEW



Artikel-Nr. Article No.	Barcode	VPE UP	LEDs	Lichtstrom Luminous flux	Farbtemperatur Colour temperature	Leuchtdauer Light duration	Batterie Typ Battery type	Abmessungen Measurements
1 17155 0	653980	9	12 LED	max. 180 lm	4000 K	4 / 8 / 45 h	3 x AAA	68,5 x 50,5 x 50,5 mm

Lieferbar ab Juni 2018. / Available as from June 2018.

Überspannungs-
& Blitzschutz

Steckdoseleisten,
Schaltgeräte & Adapter

Stromverteilung

Leuchten & Leuchtmittel

Solar-Technik

Haus- & Sicherheitstechnik,
Hausautomation

Geräte für Werkstatt,
Haus & Garten

Arbeitsböcke
& Leitern

Werbemittel
& Modulwände

Overvoltage/
Surge Protection

Multi-way-Extensions
& Plug-in Appliances

Power Distribution

Lighting

Solar Technology

Home Security & Safety,
Home Automation

Home, Workshop & DIY

Trestles & Ladders

Advertising Media
& Displays



Fernlicht zum Mitnehmen

High Beam Distance Flashlight To Go



Fantastische Lichtleistung bis zu 850 lm
Exceptional luminous power up to 850 lm



Focusfunktion für optimale Lichtstreuung
Focus function for optimal light diffusion

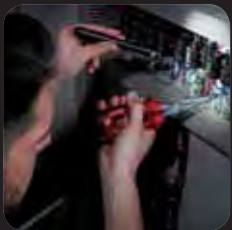

Verschiedene Formate für Beruf und Freizeit
Different formats for work and leisure



Lange Leuchtkraft durch Li-Ion Akku-Technik
Long-lasting illumination thanks to lithium-ion battery technology



Entfesselte LED-Leuchtpower!

Extrem stark. Extrem hell. Extrem ausdauernd.

Unleashed Power LED light!

Extremely strong. Extremely bright. Extremely durable.

Überspannungs-
& Blitzschutz

Steckdosenleisten,
Schaltgeräte & Adapter

Stromverteilung

Leuchten & Leuchtmittel

Solar-Technik

Haus- & Sicherheitstechnik,
Hausautomation

Geräte für Werkstatt,
Haus & Garten

Arbeitsböcke
& Leitern

Werbemittel
& Modulwände

Overvoltage/
Surge Protection

Multi-way-Extensions
& Plug-In Appliances

Power Distribution

Lighting

Solar Technology

Home Security & Safety,
Home Automation

Home, Workshop & DIY

Trestles & Ladders

Advertising Media
& Displays



850 Lumen
CREE-LED



LuxPremium Akku-Selektor-LED-Taschenlampe TL 850AS IP 54

Für höchste Ansprüche in Qualität und Funktion.

- Mit extrem heller CREE-LED.
- Mode Selektor für schnelle Anwahl der gewünschten Funktion.
- Umfangreiche Funktionen: 100 % - 50 % - 20 % - 2 % - strobe - SOS.
- Taktischer Ein/Aus Schalter mit Soft-Touch Funktion.
- Integrierter Li-Ion Akku 3,7 V/2,5 Ah.
- Inklusive 100 - 240 V AC, 50/60 Hz Netzteil, 12 - 24 V KFZ-Adapter, USB Ladekabel und Gürtelhalter.
- Widerstandsfähiges Aluminiumgehäuse mit Anti-roll und Trageschleufe.
- Mini-USB-Ladebuchse am Fußende der Lampe.
- Im Blister verpackt.

LuxPremium Rechargeable Selector LED-Flashlight TL 850AS IP 54

For the highest demands for quality and function.

- With extra bright CREE-LED for powerful light.
- Mode selector for fast selection of the desired function.
- Several features: 100 % - 50 % - 20 % - 2 % - strobe - SOS.
- Tactical on/off switch with soft-touch function.
- With integrated Li-Ion-battery 3.7 V/2.5 Ah.
- Including 100 - 240 V AC, 50/60 Hz power adapter and 12 - 24 V car charger and USB charger cable.
- Resistant aluminum casing with anti-roll and carrier handle.
- Mini USB charging socket at the bottom of the lamp.
- In blister packaging.

Artikel-Nr. Article No.	Barcode 4007123...	VPE UP	LEDs CREE	Lichtstrom Luminous flux 850 lm	Leuchtwerte Headlight range 270 m	Leuchtdauer Light duration 2 h	Abmessungen Measurements L = 160 mm; Ø = 40 mm
1 17868 0	636778	1	CREE	850 lm	270 m	2 h	L = 160 mm; Ø = 40 mm



700 Lumen
CREE-LED



LuxPremium Akku-Fokus-LED-Taschenlampe TL 700AF IP 67

Die Power Taschenlampe für höchste Leuchtkraft und -dauer.

- Mit extrem heller CREE-LED.
- Stufenloser Fokus von flächigem Nahlicht zu fokussiertem Fernlicht.
- Schalter mit Soft-Touch Funktion für 100 % - 70 % - 40 % - strobe - SOS.
- Lange Laufzeit durch Doppel Li-Ion Akkus 3,7 V/4.0 Ah Akku.
- Inklusive High-Power-Netzteil (100 - 240 V AC, 50/60 Hz) für kurze Ladezeit und 12 - 24 V KFZ-Ladekabel.
- Widerstandsfähiges Aluminiumgehäuse mit Trageschleufe.
- Im Blister verpackt.

LuxPremium Rechargeable-Focus-LED-Flashlight TL 700AF IP 67

The long-lasting power flashlight for the most powerful light.

- With extra bright CREE-LED for powerful light.
- Infinitely focus from laminary light nearby to high beam focused light.
- Switch with soft-touch function for 100 % - 70 % - 40 % - strobe - SOS.
- Long operating life due to dual Li-Ion batteries 3.7 V/4.0 Ah battery.
- Including high-power adapter (100 - 240 V AC, 50/60 Hz) for short charging times and 12 - 24 V car charger.
- Durable aluminum housing with wrist strap.
- In blister packaging.

Artikel-Nr. Article No.	Barcode 4007123...	VPE UP	LEDs CREE	Lichtstrom Luminous flux 700 lm	Leuchtwerte Headlight range 300 m	Leuchtdauer Light duration 4 h	Abmessungen Measurements L = 25 cm; Ø = 60 mm
1 17860 0 600	633616	1	CREE	700 lm	300 m	4 h	L = 25 cm; Ø = 60 mm



LuxPremium Akku-Fokus-LED-Taschenlampe TL 450AF IP 44

Extrem helle LED Taschenlampe mit hochwertiger Fokusfunktion.

- Mit extrem heller CREE-LED.
- Stufenloser Fokus von flächigem Nahlicht zu fokussiertem Fernlicht.
- Schalter mit Soft-Touch Funktion für 100 % - 30 % - SOS.
- Integrierter Li-Ion Akku 3,7 V/2,2 Ah mit Ladeanzeige.
- Inklusive High-Power-Netzteil (100 - 240 V AC, 50/60 Hz) für kurze Ladezeit und 12 - 24 V KFZ-Ladekabel.
- Widerstandsfähiges Aluminiumgehäuse mit Trageschleufe.
- Im Blister verpackt.

LuxPremium Rechargeable-Focus-LED-Flashlight TL 450AF IP 44

Extremely bright LED flashlight with high-quality focus function.

- With extra bright CREE-LED for powerful light.
- Infinitely focus from laminary light nearby to high beam focused light.
- Switch with soft-touch function for 100 % - 30 % - SOS.
- Integrated Li-Ion battery 3.7 V/2.2 Ah with charging indicator.
- Including high-power adapter (100 - 240 V AC, 50/60 Hz) for short charging times and 12 - 24 V car charger.
- Durable aluminum housing with wrist strap.
- In blister packaging.



450 Lumen
CREE-LED



Artikel-Nr. Article No.	Barcode 4007123...	VPE UP	LEDs CREE	Lichtstrom Luminous flux	Leuchtwerte Headlight range	Leuchtdauer Light duration	Abmessungen Measurements
1 17860 0 400	633623	1	CREE	450 lm	200 m	2 h	L = 16 cm; Ø = 42 mm



LuxPremium Akku-Fokus-Selektor-LED-Taschenlampe TL 350AFS IP 44

Kombiniert höchste Leuchtkraft und schnelle Funktionswahl.

- Mit extrem heller CREE-LED.
- Mode Selektor für schnelle Anwahl der gewünschten Funktion.
- Umfangreiche Funktionen: 100 % - 70 % - 40 % - 10 % - strobe - SOS.
- Stufenloser Fokus von flächigem Nahlicht zu fokussiertem Fernlicht.
- Integrierter Li-Ion Akku 3,7 V/2,0 Ah.
- Inklusive 100 - 240 V AC, 50/60 Hz Netzteil und 12 - 24 V KFZ-Ladekabel.
- Widerstandsfähiges Aluminiumgehäuse mit Trageschleufe.
- Im Blister verpackt.

LuxPremium Rechargeable-Focus-Selector-LED-Flashlight TL 350AFS IP 44

Combines high brightness and fast function selection.

- With extra bright CREE-LED for powerful light.
- Mode selector for fast selection of the desired function.
- Several features: 100 % - 70 % - 40 % - 10 % - strobe - SOS.
- Infinitely focus from laminary light nearby to high beam focused light.
- With integrated Li-Ion-battery 3.7 V/2.0 Ah.
- Inclusive 100 - 240 V AC, 50/60 Hz charger and 12 - 24 V charger for car cigarette lighter.
- Durable aluminum housing with wrist strap.
- In blister packaging.



350 Lumen
CREE-LED



Artikel-Nr. Article No.	Barcode 4007123...	VPE UP	LEDs CREE-LED	Lichtstrom Luminous flux	Leuchtwerte Headlight range	Leuchtdauer Light duration	Abmessungen Measurements
1 17860 0 200	633609	1	CREE-LED	350 lm	200 m	4 h	L = 18,4 cm; Ø = 43 mm

Überspannungs-
& Blitzschutz

Steckdosenleisten,
Schaltgeräte & Adapter

Stromverteilung

Leuchten & Leuchtmittel

Solar-Technik

Haus- & Sicherheitstechnik,
Hausautomation

Geräte für Werkstatt,
Haus & Garten

Arbeitsböcke
& Leitern

Werbemittel
& Modulwände

Overvoltage/
Surge Protection

Multi-way-Extensions
& Plug-In Appliances

Power Distribution

Lighting

Solar Technology

Home Security & Safety,
Home Automation

Home, Workshop & DIY

Trestles & Ladders

Advertising Media
& Displays



save energy

250 Lumen
CREE-LED

IP 44 Focus 160 m 3,5h

LuxPremium Akku-Fokus-LED-Taschenlampe TL 250AF IP 44

Handliche LED Taschenlampe mit hoher Lichtleistung.

- Mit extrem heller CREE-LED.
- Stufenloser Fokus von flächigem Nahlicht zu fokussiertem Fernlicht.
- Schalter mit Soft-Touch Funktion für 100 % - 30 % - SOS.
- Integrierter Li-Ion Akku 3,7 V/2,0 Ah mit Ladeanzeige.
- Inklusive 100 - 240 V AC, 50/60 Hz Netzteil und 12 - 24 V KFZ-Ladekabel.
- Widerstandsfähiges Aluminiumgehäuse mit Trageschleufe.
- Im Blister verpackt.

LuxPremium Rechargeable-Focus-LED-Flashlight TL 250AF IP 44

Handy LED torch with high light output.

- With extra bright CREE-LED for powerful light.
- Infinitely focus from laminary light nearby to high beam focused light.
- Switch with soft-touch function for 100 % - 30 % - SOS.
- Integrated Li-Ion battery 3.7 V/2.0 Ah with charging indicator.
- Inclusive 100 - 240 V AC, 50/60 Hz charger and 12 - 24 V charger for car cigarette lighter.
- Durable aluminum housing with wrist strap.
- In blister packaging.

Artikel-Nr. Article No.	Barcode 4007123...	VPE UP	LEDs UP	Lichtstrom Luminous flux	Leuchtwerte Headlight range	Leuchtdauer Light duration	Abmessungen Measurements
1 17860 0 160	633593	1	CREE	250 lm	160 m	3,5 h	L = 13,6 cm; Ø = 31 mm

LuxPremium Fokus-LED-Taschenlampe TL 250F IP 44

Höchste Leuchtkraft auf kleinstem Raum.

- Mit extrem heller CREE-LED.
- Stufenloser Fokus von flächigem Nahlicht zu fokussiertem Fernlicht.
- Schalter mit Soft-Touch Funktion für 100 % - 30 % - SOS.
- Widerstandsfähiges Aluminiumgehäuse mit Trageschleufe.
- Im Blister verpackt.



save energy

250 Lumen
CREE-LED

IP 44 Focus 160 m 4h

LuxPremium Focus-LED-Flashlight TL 250F IP 44

Highest luminosity in the smallest space.

- With extra bright CREE-LED for powerful light.
- Infinitely focus from laminary light nearby to high beam focused light.
- Switch with soft-touch function for 100 % - 30 % - SOS.
- Durable aluminum housing with wrist strap.
- In blister packaging.

Artikel-Nr. Article No.	Barcode 4007123...	VPE UP	LEDs UP	Lichtstrom Luminous flux	Leuchtwerte Headlight range	Leuchtdauer Light duration	Batterie Typ Battery type	Abmessungen Measurements
1 17860 0 161	633586	1	CREE	250 lm	160 m	4 h	3 x AAA (enthalten) / (included)	L = 13 cm; Ø = 33 mm



LuxPremium Fokus-LED-Taschenlampe TL 100F IP 54

Sehr handliche Penlight mit hoher Leuchtkraft.

- Mit extrem heller CREE-LED.
- Stufenlose Fokussierung.
- Staub- und spritzwassergeschützt, IP 54.
- Widerstandsfähiges Aluminiumgehäuse mit Clip.
- Vielseitig einsetzbar im Hemdtaschenformat.
- Im Blister verpackt.

LuxPremium Focus-LED-Flashlight TL 100F IP 54

Very handy Penlight with high luminosity.

- With extra bright CREE-LED for powerful light.
- Infinitely variable focus.
- Dust protected and splash-proof, IP 54.
- Durable aluminum housing with clip.
- Versatile and pocket-sized.
- In blister packaging.



100 Lumen
CREE-LED



Artikel-Nr. Article No.	Barcode 4007123...	VPE UP	LEDs	Lichtstrom Luminous flux	Leuchtweite Headlight range	Leuchtdauer Light duration	Batterie Typ Battery type	Abmessungen Measurements
1 17860 0 051	633579	10	CREE-LED	100 lm	60 m	5 h	2 x AAA (enthalten) / 2 x AAA (included)	L = 14,6 cm; Ø = 16 mm



LuxPrimera Fokus 150 LED-Taschenlampe IP 54

Extrem helle LED Taschenlampe mit neuer Fokus Technologie.

Stufenlos regelbar von gleichmäßigem Nahlicht zu fokussiertem Fernlicht.

- Mit extrem heller CREE Hochleistungs-LED.
- Problemlose Fokussierung mit einer Hand.
- Sehr hohe Reichweite.
- 2 verschiedene Schaltstufen und Blinkfunktion.
- Elegantes, widerstandsfähiges Aluminiumgehäuse mit Trageschleife.
- Ein/Aus Schalter mit Soft-Touch Funktion im „American Style“ am Lampenende.
- Staub- und spritzwassergeschützt, IP 54.
- Im Blister verpackt.

LuxPrimera Focus 150 LED Flashlight IP 54

Extreme bright LED flashlight with new focus technology.

Continuous adjustable from a constant close light to a zooming distance light.

- With new extra bright CREE high performance LED.
- Problem-free adjustable by one-hand operation.
- Very long range.
- 2 different settings and flashing function.
- Elegant, robust aluminium housing with wrist strap.
- ON/OFF switch with soft-touch-function in „American Style“ at the end.
- Dust protected and splash-proof, IP 54.
- In blister packaging.



150 Lumen
CREE-LED



Artikel-Nr. Article No.	Barcode 4007123...	VPE UP	LEDs	Lichtstrom Luminous flux	Leuchtweite Headlight range	Leuchtdauer Light duration	Batterie Typ Battery type	Abmessungen Measurements
1 17875 0	600021	1	CREE-LED	150 lm	120 m	3,5 h	3 x AAA (enthalten) / (included)	L = 11 cm; Ø = 30 mm

Überspannungs-
& Blitzschutz

Steckdoseleisten,
Schaltgeräte & Adapter

Stromverteilung

Leuchten & Leuchtmittel

Solar-Technik

Haus- & Sicherheitstechnik,
Hausautomation

Geräte für Werkstatt,
Haus & Garten

Arbeitsböcke
& Leitern

Werkzeuge
& Modulwände

Overvoltage/
Surge Protection

Multi-way-Extensions
& Plug-In Appliances

Power Distribution

Lighting

Solar Technology

Home Security & Safety,
Home Automation

Home, Workshop & DIY

Trestles & Ladders

Advertising Media
& Displays



LuxPrimera Fokus 100 LED-Taschenlampe IP 54

Leistungsstarke LED Taschenlampe mit neuer Fokus Technologie.
Stufenlos regelbar von gleichmäßigem Nahlicht zu fokussiertem Fernlicht.

- Mit leistungsstarker CREE Hochleistungs-LED.
- Problemlose Fokussierung mit einer Hand.
- Hohe Reichweite.
- 2 verschiedene Schaltstufen und Blinkfunktion.
- Elegantes, widerstandsfähiges Aluminiumgehäuse mit Trageschleufe.
- Ein/Aus Schalter mit Soft-Touch Funktion im „American Style“ am Lampenende.
- Staub- und spritzwassergeschützt, IP 54.
- Im Blister verpackt.

LuxPrimera Focus 100 LED Flashlight IP 54

Extreme bright LED flashlight with new focus technology.
Continuous adjustable from a constant close light to a zooming distance light.

- With high-performance CREE Power LED.
- Problem-free adjustable by one-hand operation.
- High range.
- 2 different settings and flashing function.
- Elegant, robust aluminium housing with wrist strap.
- ON/OFF switch with soft-touch-function in „American Style“ at the end.
- Dust protected and splash-proof, IP 54.
- In blister packaging.



70 Lumen
CREE-LED

Artikel-Nr. Article No.	Barcode 4007123...	VPE UP	LEDs UP	Lichtstrom Luminous flux	Leuchtwerte Headlight range	Leuchtdauer Light duration	Batterie Typ Battery type	Abmessungen Measurements
1 17874 0	600014	1	CREE-LED	70 lm	50 m	3,5 h	1 x AA (enthalten) / (included)	L = 9,7 cm, Ø = 25 mm



Eco-LED Laser Light

Laserpointer mit LED Taschenlampe.

- 8 lichtstarke LEDs.
- Griffiges Metallgehäuse.
- Mit integriertem, starkem Laserpointer Klasse 2: P< = 1 mW, l = 650 nm (DIN 60825-1:2008-05).
- Softtouch-Schalter mit 2 Funktionen:
1. LEDs an, 2. Laserpointer an.
- Im Blister verpackt.

Eco-LED Laser Light

Laser pointer with LED torch.

- 8 powerful LEDs.
- Handy metal housing.
- With integrated, powerful laser pointer class 2: P< = 1 mW, l = 650 nm (DIN 60825-1:2008-05).
- Soft-touch switch with 2 functions:
1. LEDs on, 2. Laser pointer on.
- In blister packaging.



Artikel-Nr. Article No.	Barcode 4007123...	VPE UP	LEDs UP	Lichtstrom Luminous flux	Leuchtwerte Headlight range	Leuchtdauer Light duration	Batterie Typ Battery type	Abmessungen Measurements	Zusätzliche Angaben Further information
1 17989 0 100	633807	4	8	45 lm	Laser 50 m	12 h	3 x AAA (enthalten) / (included)	L = 11 cm, Ø = 28 mm	Laser Klasse / Laser category 2



LuxPremium LED-Kopflampe KL 200F IP 44

Superleicht und leistungsstark.

- Mit extrem heller CREE-LED.
- Stufenloser Fokus von flächigem Nahlicht zu fokussiertem Fernlicht.
- Front- und Rücklicht.
- Batteriepack am Hinterkopf für gute Balance.
- Schalter mit Funktionen 40 %, 100 %, 100 % und rotes Blinklicht hinten, SOS.
- Neigungswinkel einstellbar, leichtes und robustes Kunststoffgehäuse.
- Im Blister verpackt.

LuxPremium LED-Headlight KL 200F IP 44

Ultra lightweight for more comfort.

- With extra bright CREE-LED for powerful light.
- Infinitely focus from laminary light nearby to high beam focused light.
- Front and rear lights.
- Back of head battery pack for balanced and comfortable wearing.
- Switch with 4 different settings (40 %, 100 %, 100 % and red-blinking light at back, SOS).
- Focus angle can be adjusted.
- In blister packaging.

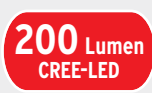

Artikel-Nr. Article No.	Barcode 4007123...	VPE UP	LEDs CREE	Lichtstrom Luminous flux 200 lm	Leuchtwerte Headlight range 100 m	Leuchtdauer Light duration 4 h	Batterie Typ Battery type 3 x AA (enthalten) / (included)	Abmessungen Measurements 11 x 11 x 10 cm
1 17878 0	636761	1	CREE	200 lm	100 m	4 h	3 x AA (enthalten) / (included)	11 x 11 x 10 cm



LuxPremium LED-Kopflampe KL 100 IP 44

Superleicht und leistungsstark.

- Mit extrem heller Toshiba-LED.
- Ideal um beim Joggen, Wandern oder bei Montagearbeiten beide Hände freizuhalten.
- Schalter mit Funktionen für 100 % - 20 % - SOS.
- Neigungswinkel einstellbar, leichtes und robustes Kunststoffgehäuse.
- Batteriepack am Hinterkopf für gute Balance.
- Im Blister verpackt.

LuxPremium LED-Headlight KL 100 IP 44

Ultra lightweight for more comfort.

- With extra bright Toshiba-LED for powerful light.
- Ideal for any application (work, sports, leisure) leaving both hands free.
- Switch with 3 different settings (100 %, 20 %, SOS).
- Focus angle can be adjusted.
- Back of head battery pack for balanced and comfortable wearing.
- In blister packaging.



Artikel-Nr. Article No.	Barcode 4007123...	VPE UP	LEDs Toshiba-LED	Lichtstrom Luminous flux 100 lm	Leuchtwerte Headlight range 40 m	Leuchtdauer Light duration 10 h	Batterie Typ Battery type 2 x AA (enthalten) / (included)	Abmessungen Measurements 6 x 2,7 x 3,4 cm
1 17876 0	636723	10	Toshiba-LED	100 lm	40 m	10 h	2 x AA (enthalten) / (included)	6 x 2,7 x 3,4 cm

Überspannungs-
& Blitzschutz

Steckdosenleisten,
Schaltgeräte & Adapter

Stromverteilung

Leuchten & Leuchtmittel

Solar-Technik

Haus- & Sicherheitstechnik,
Hausautomation

Geräte für Werkstatt,
Haus & Garten

Arbeitsböcke
& Leitern

Werbemittel
& Modulwände

Good Night

Overvoltage/
Surge Protection

Multi-way-Extensions
& Plug-In Appliances

Power Distribution

Lighting

Solar Technology

Home Security & Safety,
Home Automation

Home, Workshop & DIY

Trestles & Ladders

Advertising Media
& Displays



Sicher und wohlig

- auch bei Nacht!

Safe and Comfortable

- in particular at Night!

Nachtlicht, Orientierungslicht und Safetylight geben Kindern und Erwachsenen das Gefühl von Sicherheit.

Wenn es dunkel wird haben Kinder oft Angst und ältere Menschen brauchen Orientierung auf dem Weg durchs Haus. Unsere LED Nacht- und Orientierungslichter bietet verschiedene Funktionen für Komfort und Sicherheit.

Night lights, orientation lights and safety lights give children and adults a sense of security.

Many children are afraid after dark, while older people need help when walking through a dark house. Our LED Night Lights and Orientation Lights offers different functions for comfort and safety.

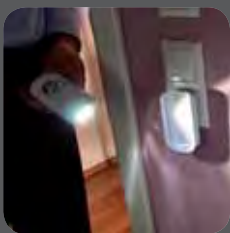

Integrierte Taschenlampe
Integrated Flashlight

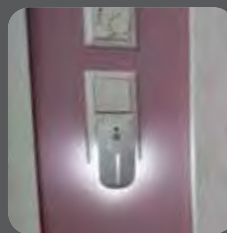

Bewegungsmelder
Motion detector



Wählbare Lichtfarbe
Colour selection



Integrierte Steckdose
Integrated socket



LED Sensor Sicherheitsleuchte SLA 16 + 2 B wiederaufladbar, mit Infrarot-Bewegungsmelder, Taschenlampe und Nachtlicht-Funktion

- Superhelle SMD LEDs mit bis zu 2 Stunden Leuchtdauer bei voll geladenem Akku.
- Automatisches Einschalten bei Stromausfall, Entnahme aus der Ladestation oder bei Bewegung in der Dunkelheit.
- Infrarot-Bewegungsmelder mit 120° horizontalem Erfassungswinkel und max. 3 m Reichweite.
- Kann außerhalb der Ladeschale als Taschenlampe mit 2 SMD-LEDs oder Flächenlicht mit 16 SMD-LEDs verwendet werden.
- Eingebauter Li-Ion Akku wird induktiv geladen.
- Ladeschale 230 V, 50 Hz.
- Im Blister verpackt.

LED Sensor Safetylight SLA 16 + 2 B rechargeable, with PIR sensor, flashlight and nightlight function

- Extra bright SMD LEDs with up to 2 hours powerful light when battery fully charged.
- Automatic switch-on in the event of a power failure, when removed from the charger or moved in darkness.
- PIR sensor with 120° horizontal detection angle and max. 3 m range.
- When off the charger, can be used as a flashlight with 2 SMD-LEDs or surface light with 16 SMD-LEDs.
- Installed Li-Ion battery is charged inductively.
- Charger 230 V, 50 Hz.
- In blister packaging.



Artikel-Nr. Article No.	Barcode 4007123...	VPE UP	LEDs	Lichtstrom Luminous flux	Leuchtdauer Light duration	Farbe Colour	Abmessungen Measurements
1 17324 0	641123	4	16 SMD + 2 SMD	Vorne/front 40 lm / Oben/top 60 lm	Mit Akkubetrieb max. / Battery operated max. 2 h	Weiß / White	133 x 63 x 80 mm



Batterie LED-Nachtlicht NLB 02 BS mit Infrarot-Bewegungsmelder und Push-Schalter

- Batterie LED-Nachtlicht mit 2 LEDs.
- Infrarot-Bewegungsmelder mit 100° horizontalem Erfassungswinkel und max. 3 m Reichweite.
- Sanftes, unaufdringliches Licht.
- Push-Schalter ein/aus.
- Unabhängig von der Steckdose.
- 2 Magnete und ein Haken.
- Im Blister verpackt.

Battery LED Nightlight NLB 02 BS with PIR sensor and push switch

- Battery LED nightlight with 2 LEDs.
- PIR sensor with 100° horizontal detection angle and max. 3 m range.
- Soft lighting.
- Push switch On/Off.
- Independent from the socket.
- 2 magnets and hooks.
- In blister packaging.



Artikel-Nr. Article No.	Barcode 4007123...	VPE UP	LEDs	Lichtstrom Luminous flux	Leuchtdauer Light duration	Batterie Typ Battery type	Farbe Colour	Abmessungen Measurements
1 17329 0	637683	6	2 SMD	60 lm	20 h	3 x AA (enthalten) / (included)	Weiß / White	Ø = 84 mm; H = 61 mm

Überspannungs-
& BlitzschutzSteckdosenleisten,
Schaltgeräte & Adapter

Stromverteilung

Leuchten & Leuchtmittel

Solar-Technik

Haus- & Sicherheitstechnik,
HausautomationGeräte für Werkstatt,
Haus & GartenArbeitsböcke
& LeiternWerbemittel
& Modulwände

Overvoltage/
Surge Protection

Multi-way-Extensions
& Plug-in Appliances

Power Distribution

Lighting

Solar Technology

Home Security & Safety,
Home Automation

Home, Workshop & DIY

Trestles & Ladders

Advertising Media
& Displays



LED-Nachtlicht NL 09 MB mit Infrarot-Bewegungsmelder und Dämmerungssensor

- LED-Nachtlicht mit insgesamt 9 LEDs.
- Zwei Funktionen: 1 LED bei Dämmerung plus 8 LEDs bei Bewegung.
- Infrarot-Bewegungsmelder mit 100° horizontalem Erfassungswinkel und max. 3 m Reichweite.
- Sanftes, unaufdringliches Licht.
- Schaltfunktion Ein/Auto.
- Im Blister verpackt.

LED Nightlight NL 09 MB with PIR sensor and twilight sensor

- LED nightlight with twilight sensor and 9 LEDs.
- Two functions: 1 LED at dusk plus 8 LEDs when moving.
- PIR sensor with 100° horizontal detection angle and max. 3 m range.
- Soft lighting.
- Switch function On/Auto.
- In blister packaging.



Artikel-Nr. Article No.	Barcode 4007123...	VPE UP	LEDs 1 + 8	Lichtstrom Luminous flux 25 lm	Farbe Colour Weiß / White	Abmessungen Measurements 63 x 54 x 50 mm
1 17328 0	637676	6	1 + 8			

LED-Nachtlicht Color NL 09 RCD mit Dämmerungssensor

- LED-Nachtlicht mit Dämmerungssensor.
- Drei Farben: grün, blau und weiß, jeweils 3 LEDs.
- Farben durch Drehschalter wählbar.
- Steckdose mit Kinderschutz weiterhin verwendbar.
- Extrem geringer Stromverbrauch.
- Im Blister verpackt.

LED Nightlight Color NL 09 RCD with twilight sensor

- LED Nightlight with twilight sensor.
- Three colours: green, blue and white, 3 LEDs each.
- Colours to be chosen by rotary switch.
- Socket with childproof can still be used.
- Exceptionally low electricity consumption.
- In blister packaging.



Artikel-Nr. Article No.	Barcode 4007123...	VPE UP	LEDs 3 x 3	Lichtstrom Luminous flux 6 lm	Farbe Colour Weiß / White	Abmessungen Measurements 82 x 82 x 76 mm
1 17326 0	637621	6	3 x 3			



LED-Nachtlicht NL 02 ED mit Dämmerungssensor

- LED-Nachtlicht mit Dämmerungssensor und 2 LEDs.
- Steckdose mit Kinderschutz weiterhin verwendbar.
- Schaltfunktion Auto/aus.
- Extrem geringer Stromverbrauch.
- Im Blister verpackt.

LED Nightlight NL 02 ED with twilight sensor

- LED Nightlight with twilight sensor and 2 LEDs.
- Socket with childproof can still be used.
- Switch function auto/off.
- Exceptionally low electricity consumption.
- In blister packaging.



Artikel-Nr. Article No.	Barcode 4007123...	VPE UP	LEDs	Lichtstrom Luminous flux	Farbe Colour	Abmessungen Measurements
1 17327 0	637669	6	2	1 lm	Weiß / White	56 x 56 x 72 mm



LED-Nachtlicht NL 01 QS mit Schalter

- LED-Nachtlicht mit Ein/Aus-Schalter und 1 LED.
- Extrem geringer Stromverbrauch 0,4 W.
- Vermittelt Sicherheit in dunklen Räumen.
- Sanftes, unaufdringliches Licht.
- Im Blister verpackt.

LED Nightlight NL 01 QS with switch

- LED night light with On/Off switch and 1 LED.
- Exceptionally low electricity consumption, 0.4 W.
- Provides safety in dark rooms.
- Soft lighting.
- In blister packaging.



Artikel-Nr. Article No.	Barcode 4007123...	VPE UP	LEDs	Lichtstrom Luminous flux	Farbe Colour	Abmessungen Measurements
1 17319 0	637744	6	1	1,5 lm	Weiß / White	53 x 53 x 50 mm

Überspannungs-
& BlitzschutzSteckdosenleisten,
Schaltgeräte & Adapter

Stromverteilung

Leuchten & Leuchtmittel

Solar-Technik

Haus- & Sicherheitstechnik,
HausautomationGeräte für Werkstatt,
Haus & GartenArbeitsböcke
& LeaternWerbemittel
& Modulwände

Overvoltage/
Surge Protection

Multi-way-Extensions
& Plug-In Appliances

Power Distribution

Lighting

Solar Technology

Home Security & Safety,
Home Automation

Home, Workshop & DIY

Trestles & Ladders

Advertising Media
& Displays



LED-Nachtlicht Set NL 01 QD Set mit Dämmerungssensor

- LED-Nachtlichter mit Dämmerungssensor und 1 LED.
- Extrem geringer Stromverbrauch 0,4 W.
- Vermittelt Sicherheit in dunklen Räumen.
- Set mit Gehäusen Weiß, Rosa und Hellblau.
- Sanftes, unaufdringliches Licht.
- Im Blister verpackt.

LED Nightlight Set NL 01 QD Set with twilight sensor

- LED nightlights with twilight sensor and 1 LED.
- Exceptionally low electricity consumption, 0.4 W.
- Provides safety in dark rooms.
- Set with casings available in white, pink and light blue.
- Soft lighting.
- In blister packaging.

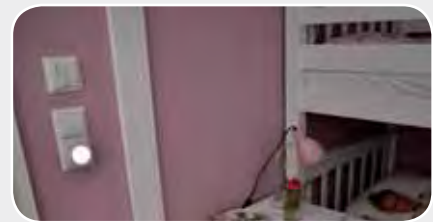

Artikel-Nr. Article No.	Barcode 4007123...	VPE UP	LEDs	Lichtstrom Luminous flux	Farbe Colour	Abmessungen Measurements
1 17318 0	637737	6	1	1,5 lm	Weiß, Rosa und Hellblau / White, Rosa and Blue	53 x 53 x 50 mm

LED-Orientierungslicht OL 02R mit Dämmerungssensor

- Orientierungslicht mit Dämmerungssensor und 2 LEDs für jahrelangen Betrieb.
- Extrem geringer Stromverbrauch, ca. 0,85 W.
- Schaltet automatisch bei Dunkelheit ein.
- Vermittelt Sicherheit in dunklen Räumen.
- Sanftes, unaufdringliches Licht.
- Im Blister verpackt.

LED Nightlight OL 02R with twilight sensor

- Nightlight with twilight sensor and 2 LEDs for years of continuous operation.
- Exceptionally low electricity consumption, appr. 0.85 W.
- Switches on automatically at dusk.
- Provides safety in dark rooms.
- Soft lighting.
- In blister packaging.



Artikel-Nr. Article No.	Barcode 4007123...	VPE UP	LEDs	Lichtstrom Luminous flux	Farbe Colour
1 17321 0	610440	4	2	0,5 lm	Weiß / White





LED-Orientierungslicht OL 02 mit Dämmerungssensor

- Orientierungslicht mit Dämmerungssensor und 2 LEDs für jahrelangen Betrieb.
- Vermittelt Sicherheit in dunklen Räumen.
- Sanftes, unaufdringliches Licht.
- Schaltet automatisch bei Dunkelheit ein.
- Extrem geringer Stromverbrauch.
- Im Blister verpackt.

LED Nightlight OL 02 with twilight sensor

- Nightlight with twilight sensor and 2 LEDs for years of continuous operation.
- Provides safety in dark rooms.
- Soft lighting.
- Switches on automatically at dusk.
- Exceptionally low electricity consumption.
- In blister packaging.



Artikel-Nr. Article No.	Barcode 4007123...	VPE UP	LEDs	Farbe Colour
1 50722 0	148394	4	2	Weiß / White



LED-Orientierungslicht OL 02E mit Dämmerungssensor

- Orientierungslicht mit Dämmerungssensor und 2 LEDs für jahrelangen Betrieb.
- Extrem geringer Stromverbrauch, ca. 0,85 W.
- Schaltet automatisch bei Dunkelheit ein.
- Vermittelt Sicherheit in dunklen Räumen.
- Sanftes, unaufdringliches Licht.
- Im Blister verpackt.

LED Nightlight OL 02E with twilight sensor

- Nightlight with twilight sensor and 2 LEDs for years of continuous operation.
- Exceptionally low electricity consumption, appr. 0.85 W.
- Switches on automatically at dusk.
- Provides safety in dark rooms.
- Soft lighting.
- In blister packaging.



Artikel-Nr. Article No.	Barcode 4007123...	VPE UP	LEDs	Lichtstrom Luminous flux	Farbe Colour
1 17322 0	610457	4	2	1 lm	Weiß / White

Überspannungs- & Blitzschutz

Steckdosenleisten, Schaltgeräte & Adapter

Stromverteilung

Leuchten & Leuchtmittel

Solar-Technik

Haus- & Sicherheitstechnik, Hausautomation

Geräte für Werkstatt, Haus & Garten

Arbeitsböcke & Leitern

Werbemittel & Modulwände

Overvoltage/
Surge Protection

Multi-way-Extensions
& Plug-in Appliances

Power Distribution

Lighting

Solar Technology

Home Security & Safety,
Home Automation

Home, Workshop & DIY

Trestles & Ladders

Advertising Media
& Displays

Jet-Light-Leuchtmittel

- Fassung: GR10q
- Quecksilbergehalt: 5 mg
- Bemessungs-Lampenlichtstromerhalt: 92 % bei 2.000 Std.
85 % bei 4.000 Std.
82 % bei 8.000 Std.
- Bemessungs-Lampenüberlebensfaktor: 100 % bei 2.000 Std.
100 % bei 4.000 Std.
100 % bei 8.000 Std.
85 % bei 10.000 Std.
- Umgebungstemperatur, bei der die Lampe ihren maximalen Lichtstrom abstrahlt: 25 °C
- Energieeffizienzklasse: A
- E c (kWh/1000h): 60,50

Jet-Light Bulb

- Fittings: GR10q
- Mercury content: 5 mg
- Rated lamp Lumen Maintenance Factor: 92 % at 2.000 h
85 % at 4.000 h
82 % at 8.000 h
- Rated lamp Survival Factor: 100 % at 2.000 h
100 % at 4.000 h
100 % at 8.000 h
85 % at 10.000 h
- Ambient temperature at which the lamp was designed to maximise its luminous flux: 25 °C
- Energy efficiency class: A
- E c (kWh/1000h): 60,50



Artikel-Nr. Article No.	Barcode 4007123...	VPE UP	Verpackung Packaging	Ersatzleuchtmittel für Replacement bulb for	Leistung Power	Lichtstrom Luminous flux	Wirkungsgrad Lampe Lamp efficacy	Farbtemperatur Colour temperature	Farbwiedergabeindex Colour rendering index
1 17765 0	210206	1	Karton / Sales Box	117259 0 117272 0 117272 0 005	55 W	3600 lm	66 lm/W	6400 K	80



Energiesparlampe 35 W

- Lebensdauer ca. 8.000 Stunden.
- Schaltzyklen bis zum vorzeitigen Ausfall > 8.000.
- Farbtemperatur 4.000 K.
- Anlaufzeit bis zur Erreichung von 60 % des vollen Lichtstroms: < 40 sek.
- Quecksilbergehalt < 3,5 mg.
- Farbwiedergabeindex = 80.
- Zündzeit < 0,3 sek.
- Mit Schraubgewinde.
- Nicht dimmbar.
- Zusätzliche Angaben: mittlere Lebensdauer 8.000 Std.
- Bemessungs-Lampenlichtstromerhalt: 65 % bei 8.000 Std.
- Umgebungstemperatur, bei der die Lampe ihren maximalen Lichtstrom abstrahlt : 25 °C

Energy-Saving Bulb 35 W

- Life time 8.000 hours.
- Switching cycle till premature failure > 8.000.
- Colour temp. 4.000 K.
- Warm-up time up to 60 % of the full light output: < 40 sec.
- Mercury content < 3,5 mg.
- Colour rendering index = 80.
- Lamp start time < 0.3 sec.
- Threaded
- Not possible to dim.
- Further information: average life cycle 8.000 h
- Rated lamp Lumen Maintenance Factor: 65 % at 8.000 h
- Ambient temperature at which the lamp was designed to maximise its luminous flux: 25 °C

Artikel-Nr. Article No.	Barcode 4007123...	VPE UP	Leistung Power	Lichtstrom Luminous flux	Fassung Fittings	Länge ca. Length approx.	Durchmesser Diameter approx.	Energieeffizienzklasse Energy efficiency class	E c (kWh/1000h)
1 17178 0	636839	1	35 W	2285 lm	E27	194 mm	71 mm	A	35





Halogen Glühlampe

Qualitätsprodukt von SYLVANIA.

- Lebensdauer ca. 2.000 Stunden.
- Farbtemperatur 3.000 K.

Halogen Bulb

Quality product from SYLVANIA.

- Life time 2.000 hours.
- Colour temp. 3.000 K.

Artikel-Nr. Article No.	Barcode 4007123...	VPE UP	Verpackung Packaging	Leistung Power	Lichtstrom Luminous flux	Fassung Fittings	Länge ca. Length approx.	Energieeffizienzklasse Energy efficiency class	E c (kWh/1000h)
1 17063 0	612390	10	Karton / Sales Box	1000 W	20000 lm	R7s	189 mm	C	1000



Halogen Glühlampe

Qualitätsprodukt von PHILIPS.

- Lebensdauer ca. 2.000 Stunden.
- Farbtemperatur 2.900 K.
- Integrierte Sicherung.

Halogen Bulb

Quality product from PHILIPS.

- Life time 2.000 hours.
- Colour temp. 2.900 K.
- Integrated fuse.

Artikel-Nr. Article No.	Barcode 4007123...	VPE UP	Verpackung Packaging	Leistung Power	Lichtstrom Luminous flux	Fassung Fittings	Länge ca. Length approx.	Energieeffizienzklasse Energy efficiency class	E c (kWh/1000h)
1 17763 0	152728	10	Karton / Sales Box	1000 W	24200 lm	R7s	189 mm	B	1000



Halogen Glühlampe

- Farbtemperatur 2.900 K.
- Lebensdauer ca. 1.000 Stunden.

Halogen Bulb

- Colour temp. 2.900 K.
- Life time 1.000 hours.

Artikel-Nr. Article No.	Barcode 4007123...	VPE UP	Verpackung Packaging	Leistung Power	Lichtstrom Luminous flux	Fassung Fittings	Länge ca. Length approx.	Energieeffizienzklasse Energy efficiency class	E c (kWh/1000h)
1 17013 0	006861	10	Karton / Sales Box	1000 W	18000 lm	R7s	189 mm	C	1000



1 17020 0	020379	10	Karton / Sales Box	1500 W	26000 lm	R7s	254 mm	C	1500
------------------	--------	----	--------------------	--------	----------	-----	--------	---	------



Überspannungs-
& Blitzschutz

Steckdosenleisten,
Schaltgeräte & Adapter

Stromverteilung

Leuchten & Leuchtmittel

Solar-Technik

Haus- & Sicherheitstechnik,
Hausautomation

Geräte für Werkstatt,
Haus & Garten

Arbeitsböcke
& Leitern

Werbemittel
& Modulwände

Halogen Glühlampe

- 20 % weniger Stromverbrauch!
- Dimmbar.
- Lebensdauer ca. 2.000 Stunden.
- Zahl der Schaltzyklen \geq 8.000 x.
- Farbtemperatur 2.900 K.
- Anlaufzeit bis zur Erreichung von 60 % des vollen Lichtstroms: keine.
- Quecksilbergehalt der Lampe: 0.0 mg.
- Farbwiedergabeindex = 100.
- Zündzeit < 0,2 sek.
- Leistungsfaktor der Lampe: 1.
- Durchmesser: 12 mm
- Energieeffizienzklasse: C

Halogen Bulb

- Saves 20 % electricity!
- Dimmable.
- Life time 2.000 hours.
- Number of switching cycles \geq 8.000 x.
- Colour temp. 2.900 K.
- Warm-up time up to 60 % of the full light output: none.
- Lamp mercury content: 0.0 mg.
- Colour rendering index = 100.
- Ignition time < 0.2 sec.
- Lamp power factor: 1.
- Diameter approx.: 12 mm
- Energy efficiency class: C

Artikel-Nr. Article No.	Barcode 4007123...	VPE UP	Verpackung Packaging	Leistung Power	Lichtstrom Luminous flux	Fassung Fittings	Länge ca. Length approx.	Lichtstromerhalt Luminaire maintenance factor	E c (kWh/1000h)
1 17856 0 120	619498	10	Karton / Sales Box	120 W	2216 lm	R7s	80 mm	\leq 85 %	120
									
1 17856 0 230	619535	10	Karton / Sales Box	230 W	4644 lm	R7s	119,6 mm	\leq 92 %	230
									
1 17856 0 400	619573	10	Karton / Sales Box	400 W	8545 lm	R7s	119,6 mm	\leq 92 %	400
									

Overvoltage/
Surge Protection

Multi-way-Extensions
& Plug-In Appliances

Power Distribution

Lighting

Solar Technology

Home Security & Safety,
Home Automation

Home, Workshop & DIY

Trestles & Ladders

Advertising Media
& Displays



Solar LED-Strahler
Solar LED Light

270

Überspannungs- & Blitzschutz



Solar LED-Wandleuchten
Solar LED Wall Lamps

273

Steckdosenleisten, Schaltgeräte & Adapter



Solar LED-Gartenleuchten
Outdoor Solar LED Lights for Garden

274

Stromverteilung



Hausnummernleuchten mit Solar
Illuminated House Numbers with Solar

275

Leuchten & Leuchtmittel

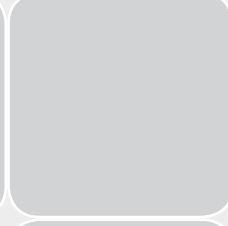
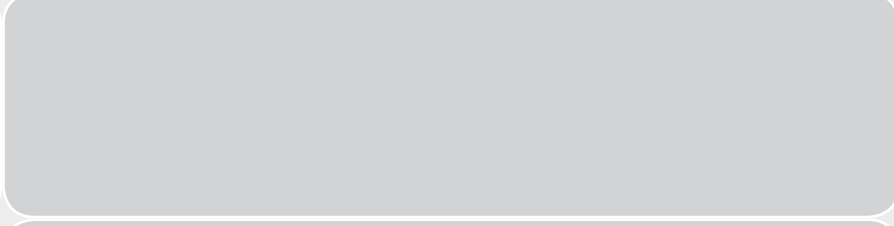

Solar-Technik

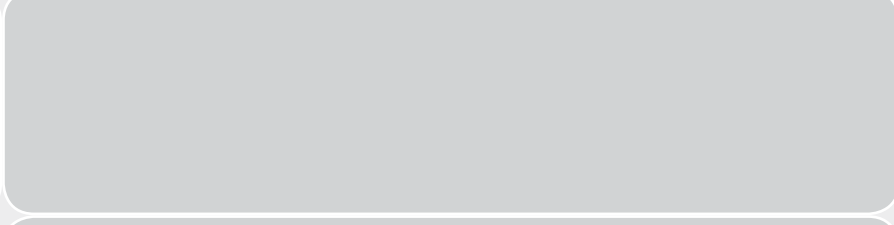
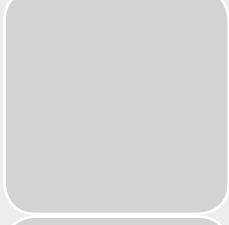

Haus- & Sicherheitstechnik, Hausautomation



Geräte für Werkstatt, Haus & Garten



Arbeitsböcke & Leitern

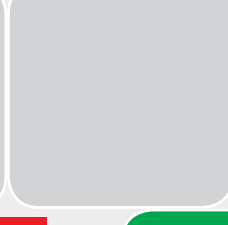
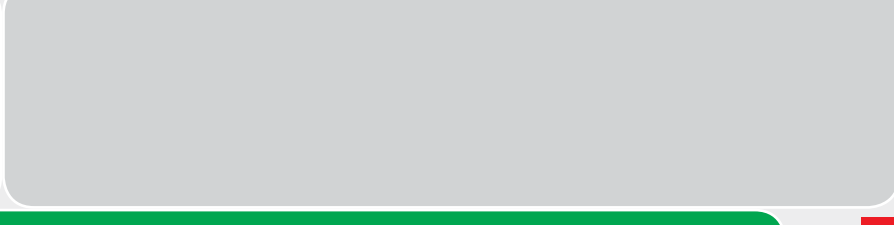
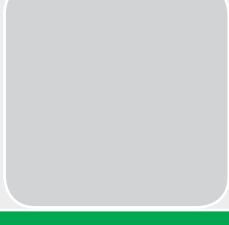

Werbemittel & Modulwände



Overvoltage/
Surge Protection

Multi-way-Extensions
& Plug-In Appliances

Power Distribution

Lighting

Solar Technology

Home Security & Safety,
Home Automation

Home, Workshop & DIY

Trestles & Ladders

Advertising Media
& Displays



Solar LED-Strahler SOL 800 IP 44

mit Infrarot-Bewegungsmelder

Für den Einsatz im Freien, IP 44.

- Unabhängig vom Stromnetz zu betreiben - ideal für Carports, Vordächer, Gärten.
- 8 superhelle LG SMD- LEDs für gute, großflächige Ausleuchtung.
- Solarmodul unabhängig von dem Strahler auf der Sonnenseite montierbar (inkl. 4,75 m Verbindungskabel).
- Bedienerfreundliche Montage. Leuchte- bzw. Strahlerkopf wird nach der Montage einfach auf die Halterung gesteckt.
- Strahler horizontal und vertikal schwenkbar.
- Schwenkbarer Infrarot-Bewegungsmelder mit max. 180° Erfassungswinkel und max. 12 m Reichweite.
- Einschaltdauer regelbar bis max. ca. 1 Minute.
- Inklusive Li-Ion Akku 3,7 V/3,6 Ah mit eingebautem Überladungs- und Tiefentladungsschutz.
- Leuchtdauer bei voll geladenem Akku ca. 3 Stunden.
- Lademöglichkeit für Schnellladung über Netzteil (nicht enthalten).
- Solarmodul: 200 x 160 mm - Solarleistung 2 Wp.
- Im farbigen Verkaufs-Karton.

Solar LED Light SOL 800 IP 44

with PIR sensor

Practical and suitable for outdoor use, IP 44.

- Can operate independent from the mains - ideal for carports, porchs, gardens.
- 8 very bright LG-SMD LEDs for illumination of large areas.
- Solar panel can be mounted independent from the spot on the sunny side (incl. 4,75 m cable).
- Easy to mount. Simply insert the light or spotlight into the bracket after mounting.
- Spotlight horizontal and vertical adjustable.
- Pivoting PIR sensor with max. 180° detection angle and max. range 12 m.
- Switch-on time adjustable to a max. of approx. 1 minute.
- Includes rechargeable Li-ion battery, 3,7 V/3.6 Ah with built-in overcharge and deep discharge protection.
- Operating time of approx. 3 hours with fully loaded rechargeable battery.
- Quick-charge option when charging with power supply (not included).
- Solarmodul: 200 x 160 mm - Solar power 2.2 Wp.
- In colourful display-packaging.



Artikel-Nr. Article No.	Barcode 4007123...	VPE UP	LEDs	Lichtstrom Luminous flux	Farbtemperatur Colour temperature	Leuchtdauer Light duration	Kabellänge Cable length	Farbe Colour
1 17085 0 010	646418	1	8 LG SMD	400 lm	6000 K	3 h	4,75 m	Weiß / White
1 17095 0 010	646425	1	8 LG SMD	400 lm	6000 K	3 h	4,75 m	Schwarz / Black



Solar LED-Strahler SOL 80 ALU IP 44

mit Infrarot-Bewegungsmelder

Im edlen Alu-Gehäuse.

Für den Einsatz im Freien, IP 44.

- Solar LED-Strahler sind einsetzbar unabhängig vom Stromnetz durch Betrieb mit umweltbewusstem selbst erzeugtem Solarstrom.
- Solar LED-Strahler mit Infrarot-Bewegungsmelder und separatem Solarmodul.
- Strahler und Solarmodul im kompakten und formschönen Aluminium-Gehäuse.
- 8 Hochleistungs-LEDs für gute, großflächige Ausleuchtung.
- Solar LED-Außenleuchte horizontal und vertikal schwenkbar.
- Infrarot-Bewegungsmelder mit max. 130° Erfassungswinkel und max. 10 m Reichweite.
- Einschaltdauer regelbar bis max. ca. 1 Minute.
- Ansprechhelligkeit über Dämmerungsschalter regelbar.
- Sensibilität einstellbar.
- Inklusive 3 wieder aufladbarer und austauschbarer NiMH Mignon AA Akkus.
- Mit integriertem Überladungs- und Tiefen-Entladungsschutz für einen kontinuierlichen Ladeprozess der Akkus.
- Leuchtdauer bei voll geladenen Akkus ca. 110 Minuten.
- Akkukapazität: 2.200 mAh.
- Im farbigen Verkaufs-Karton.

Solar LED Spot SOL 80 ALU IP 44

with PIR sensor

In a stylish aluminium casing.

For outdoor use, IP 44.



- Solar LED spotlights can be used independently of the power grid because they generate their own environmentally friendly solar electricity.
- Solar LED light with PIR sensor and separate solar module
- Spotlight and solar module in a compact, well-designed aluminium casing.
- 8 high performance LEDs for illumination of large areas.
- Pivoting solar lamp.
- PIR sensor with max. 130° detection angle and max. range 10 m.
- Switch-on time adjustable to a max. of approx. 1 minute.
- Response intensity adjustable by a twilight switch.
- Sensitivity adjustable.
- 3 rechargeable and exchangeable NiMH Mignon AA batteries included.
- With integrated overcharge and total discharge protection to ensure continuous charging of the batteries.
- Light ON time is approx. 110 minutes with fully charged batteries.
- Battery capacity: 2,200 mAh.
- In colourful display-packaging.



Artikel-Nr. Article No.	Barcode 4007123...	VPE UP	LEDs 8 x 0,5 W	Lichtstrom Luminous flux 350 lm	Kabellänge Cable length 4,75 m	Farbe Colour Alu
1 17084 0	602209	1	8 x 0,5 W	350 lm	4,75 m	Alu

Überspannungs-
& Blitzschutz

Steckdoseleisten,
Schaltgeräte & Adapter

Stromverteilung

Leuchten & Leuchtmittel

Solar-Technik

Haus- & Sicherheitstechnik,
Hausautomation

Geräte für Werkstatt,
Haus & Garten

Arbeitsböcke
& Leitern

Werbemittel
& Modulwände



Solar LED-Außenleuchte SOL 14 plus IP 44 mit Infrarot-Bewegungsmelder

Für den Einsatz im Freien, IP 44.

- 2 superhelle LEDs für gutes Orientierungslicht.
- Mit Infrarot-Bewegungsmelder und separatem Solarmodul.
- Solar Außenleuchte horizontal und vertikal schwenkbar.
- Schwenkbarer Infrarot-Bewegungsmelder mit max. 180° Erfassungswinkel und max. 10 m Reichweite.
- Einschaltdauer von ca. 10 Sekunden bis ca. 4 Minuten regelbar.
- Unabhängig vom Stromnetz zu betreiben.
- Ansprechbarkeit über Dämmerungsschalter regelbar.
- Sensibilität einstellbar.
- Leuchtdauer bei voll geladenem Akku ca. 90 Minuten.
- Inklusive 3 wieder aufladbarer und austauschbarer NiMH Mignon AA Akkus.
- Im farbigen Verkaufs-Karton.

Solar LED External Light SOL 14 Plus IP 44 with PIR sensor

Practical and suitable for outdoor use, IP 44.

- 2 super-bright LEDs, good light for orientation.
- Solar lamp with PIR sensor and separate solar module.
- Horizontale and vertical pivoting solar lamp.
- Pivoting PIR sensor with max. detection angle 180° and max. range 10 m.
- Duty cycle adjustable between 10 sec. and 4 min.
- Can operate independent of the mains.
- Response intensity adjustable by a twilight switch.
- Sensitivity adjustable.
- Operating time of approx. 90 minutes with fully loaded rechargeable battery.
- 3 rechargeable and exchangeable NiMH Mignon AA batteries included.
- In colourful display-packaging.



Artikel-Nr. Article No.	Barcode 4007123...	VPE UP	LEDs 2 x 0,5 W	Lichtstrom Luminous flux	Kabellänge Cable length	Farbe Colour
1 17088 0	611751	1	2 x 0,5 W	85 lm	3 m	Weiß / White
1 17098 0	611775	1	2 x 0,5 W	85 lm	3 m	Schwarz / Black

Overvoltage/
Surge Protection

Multi-way-Extensions
& Plug-In Appliances

Power Distribution

Lighting

Solar Technology

Home Security & Safety,
Home Automation

Home, Workshop & DIY

Trestles & Ladders

Advertising Media
& Displays



Solar LED-Wandleuchte SOL 04 plus IP 44 mit Infrarot-Bewegungsmelder

Für den Einsatz im Freien, IP 44.

- Kompakte Solar LED-Wandleuchte mit integriertem Solarmodul und Infrarot-Bewegungsmelder.
- 2 superhelle LEDs für gutes Orientierungslicht.
- Erfassungswinkel ca. 100°, Reichweite max. 7 m.
- Wandleuchte schaltet sich beim Betreten des Erfassungsbereichs automatisch für ca. 1 Minute ein.
- Unabhängig vom Stromnetz zu betreiben.
- Mit Dämmerungssensor.
- Alles in einem Gehäuse, kein Verkabeln nötig.
- Leuchtdauer der Solar-LED-Wandleuchte bei voll geladenem Akku ca. 80 - 90 Minuten.
- Inklusive 3 wieder aufladbarer und austauschbarer NiMH Mignon AA Akkus.
- Im farbigen Verkaufs-Karton.

Solar LED Wall Lamp SOL 04 Plus IP 44 with PIR sensor

Practical and suitable for outdoor use, IP 44.

- Compact solar lamp with integrated solar module and PIR sensor.
- 2 super-bright LEDs, good light for orientation.
- Detection angle approx. 100°, max. range 7 m.
- Light switches itself on automatically for approx. 1 minute when the detection area is breached.
- Can operate independent of the mains.
- With twilight sensor.
- All in a housing, no connection by a cable necessary.
- Operating time of approx. 80 - 90 minutes with fully loaded rechargeable battery.
- 3 rechargeable and exchangeable NiMH Mignon AA batteries included.
- In colourful display-packaging.



Artikel-Nr. Article No.	Barcode 4007123...	VPE UP	LEDs 2 x 0,5 W	Lichtstrom Luminous flux 85 lm	Farbe Colour Weiß / White Schwarz / Black
1 17087 0	611799	1	2 x 0,5 W	85 lm	Weiß / White
1 17097 0	611812	1	2 x 0,5 W	85 lm	Schwarz / Black

Überspannungs-
& Blitzschutz

Steckdosenleisten,
Schaltgeräte & Adapter

Stromverteilung

Leuchten & Leuchtmittel

Solar-Technik

Haus- & Sicherheitstechnik,
Hausautomation

Geräte für Werkstatt,
Haus & Garten

Arbeitsböcke
& Leitern

Werbemittel
& Modulwände



Overvoltage/
Surge Protection

Multi-way-Extensions
& Plug-in Appliances

Power Distribution

Lighting

Solar Technology

Home Security & Safety,
Home Automation

Home, Workshop & DIY

Trestles & Ladders

Advertising Media
& Displays



Solar LED-Fußwegleuchte SOL FL 13007 IP 44 mit Infrarot-Bewegungsmelder und Dämmerungssensor

Für den Einsatz im Außenbereich geeignet.

- Solar LED-Fußwegleuchte mit 13 LEDs für gutes Orientierungslicht.
- Gehäuse aus wetterbeständigem Kunststoff und Aluminium.
- Eine LED die bei Dämmerung einschaltet, bei Bewegungserkennung werden weitere 12 LEDs zugeschaltet.
- Mit integrierter Solarzelle.
- Inklusive 3 wieder aufladbarer und austauschbarer NiMH Mignon AA Akkus.
- Mit Erdspieß zum Einstecken ins Erdreich oder mit Montageplatte für einfache Montage auf festem Untergrund.
- Im farbigen Verkaufs-Karton.

Solar LED Pavement Light SOL FL 13007 IP 44 with PIR sensor and twilight sensor

Practical and suitable for outside use.

- Solar LED pavement light with 13 LEDs for good orientation light.
- Case made of weatherproof plastic and aluminium.
- Features one standby LED that is activated after dark; an additional 12 LEDs are switched on if motion is detected.
- With integrated solar cell.
- 3 rechargeable and exchangeable NiMH Mignon AA batteries included.
- Includes ground spike for placement in the ground or mounting plate for easy installation on a firm surface.
- In colourful display-packaging.



Artikel-Nr. Article No.	Barcode 4007123...	VPE UP	LEDs	Lichtstrom Luminous flux	Abmessungen Measurements	Farbe Colour
1 17079 0	619702	1	13	91 lm	13,5 x 11,5 x 70 cm	Alu/Silber / Alu/Silver



Solar LED-Wand- und Pfostenleuchte SOL WL 02007 IP 44

Für den Einsatz im Außenbereich geeignet.

- Solar LED-Wandleuchte im kompakten und formschönen Edelstahl-Gehäuse.
- Mit einer LED die bei Dämmerung einschaltet, bei Bewegungserkennung wird eine weitere LED zugeschaltet.
- Einfache Montage.
- Alles in einem Gehäuse, kein Verkabeln nötig.
- Mit LiFePO4 3,2 V Akku.
- Im farbigen Verkaufs-Karton.

Solar LED Wall Light SOL WL 02007 IP 44

Practical and suitable for outside use.

- Solar LED external light with compact und shapely stainless steel casing.
- Features one standby LED that switches on at dusk; a second high-performance LED is switched on when motion is detected.
- Easy to install.
- All in a housing, no connection by a cable necessary.
- With LiFePO4 3.2 V rechargeable battery.
- In colourful display-packaging.



Artikel-Nr. Article No.	Barcode 4007123...	VPE UP	LEDs	Lichtstrom Luminous flux	Abmessungen Measurements	Farbe Colour
1 17078 0	619696	1	2	30 lm	8 x 5 x 17 cm	Edelstahl / Stainless steel



Beleuchtete Solar Hausnummer Solar Power SH 4000 IP 44

Gut erkennbare, attraktive Solar Hausnummer, hinterleuchtet.
Vier lichtstarke LEDs beleuchten die Nummer bei Dunkelheit automatisch.

- Solar Hausnummer: Kein Stromanschluss erforderlich.
- Betrieb mit Solarstrom aus einem integrierten, leistungsfähigen AA-NiMH Mignon Akku.
- Vier stromsparende LEDs für viele Stunden guter Erkennbarkeit der Solar Hausnummer im Dunkeln.
- Gehäuse aus rostfreiem Edelstahl.
- Großes, spritzwassergeschütztes Solar-Panel zum Aufladen des Akkus.
- Im Lieferumfang enthalten: Je drei große Ziffern von 0 - 9 und ein Set Buchstaben von A - D, selbstklebend zum individuellen Aufkleben auf der Leuchtfläche.
- Im farbigen Verkaufs-Karton.

Illuminated House Number Solar Power SH 4000 IP 44

Easily read solar backlit house number plate of attractive design. Four powerful LEDs illuminate the number automatically when it gets dark.

- Solar House number: No power supply required.
- Operates on solar power delivered by an efficient, integral AA NiMH mignon battery.
- Four energy-saving LEDs giving countless hours of well lit visibility for the house number in the dark.
- Housing made of anti-corrosive stainless steel.
- Large, waterproof solar panel charges the battery.
- Pack includes three of each number from 0 - 9 and a set of letters from A - D, all large and self-adhesive for sticking to the illuminated surface.
- In colourful display-packaging.



Artikel-Nr. Article No.	Barcode 4007123...	VPE UP	LEDs 4	Abmessungen Measurements 230 x 220 x 65 mm + Ziffernhöhe / Height of characters 80 mm	Farbe Colour Edelstahl / Stainless steel
1 17981 0	164592	1	4		



Überspannungs- & Blitzschutz

Steckdosenleisten, Schaltgeräte & Adapter

Stromverteilung

Leuchten & Leuchtmittel

Solar-Technik

Haus- & Sicherheitstechnik, Hausautomation

Geräte für Werkstatt, Haus & Garten

Arbeitsböcke & Leitern

Werbemittel & Modulwände



Overvoltage/
Surge Protection

Multi-way-Extensions
& Plug-in Appliances

Power Distribution

Lighting

Solar Technology

Home Security & Safety,
Home Automation

Home, Workshop & DIY

Trestles & Ladders

Advertising Media
& Displays





	<p>Rauchwarnmelder Smoke Alarm</p>	<p>278</p>	<p>Überspannungs- & Blitzschutz</p>
---	---	-------------------	---

	<p>CO-Melder CO Detector</p>	<p>281</p>	<p>Steckdosenleisten, Schaltgeräte & Adapter</p>
---	---	-------------------	--

	<p>Feuer-Löschdecke Fire Blanket</p>	<p>281</p>	<p>Stromverteilung</p>
---	---	-------------------	------------------------

	<p>BREmATIC Hausautomation Home Automation</p>	<p>282</p>	<p>Leuchten & Leuchtmittel</p>
---	---	-------------------	------------------------------------

	<p>Funkgerät Walkie Talkie</p>	<p>287</p>	<p>Solar-Technik</p>
---	---	-------------------	----------------------

			<p>Haus- & Sicherheitstechnik, Hausautomation</p>
--	--	--	---

			<p>Geräte für Werkstatt, Haus & Garten</p>
--	--	--	--

			<p>Arbeitsböcke & Leitern</p>
--	--	--	-----------------------------------

			<p>Werbemittel & Modulwände</p>
--	--	--	-------------------------------------



Overvoltage/
Surge Protection

Multi-way-Extensions
& Plug-in Appliances

Power Distribution

Lighting

Solar Technology

Home Security & Safety,
Home Automation

Home, Workshop & DIY

Trestles & Ladders

Advertising Media
& Displays



TESTSIEGER

Stiftung
Warentest

test



GUT (2,2)

Im Test:
12 Rauchmelder
davon 3 mit der
Bestnote 2,2

Ausgabe 01/2018

www.test.de

17SX57

Rauchwarnmelderpflicht Sicherheit wird Pflicht

In den meisten deutschen Bundesländern gilt bereits eine Rauchwarnmelderpflicht für Neu-, Um- aber auch für Bestandsbauten.

In **Thüringen** (bis 2018) sowie in **Berlin** und **Brandenburg** (beide bis 2020) gilt momentan noch eine Übergangsfrist für die Installation eines Rauchwarnmelders in Bestandsbauten. Für Neu- und Umbauten besteht hier ebenfalls bereits eine Installationspflicht für Rauchwarnmelder.

Eine Besonderheit: In Sachsen gilt diese Pflicht lediglich für Neu- und Umbauten. Bestandsbauten werden nicht berücksichtigt.

Wir sind Mitglied bei:



Weiter Informationen unter:
www.rauchmelder-lebensretter.de

Legende

- Rauchwarnmelderpflicht in Neu-, Um- und Bestandsbauten
- Rauchwarnmelderpflicht in Neu- und Umbauten mit Übergangsfrist für Bestandsbauten
- Rauchwarnmelderpflicht nur für Neu- und Umbauten





Rauchwarnmelder RM L 3100

Für den Langzeiteinsatz besonders geeignet.

- VdS geprüft nach DIN EN 14604.
- Qualitätssiegel „Q“ - Rauchwarnmelder erfüllt die erhöhten Anforderungen aus der Richtlinie 14-01 der vfdB.
- Geprüfte Langlebigkeit und Reduktion von Falschalarmen.
- Erhöhte Stabilität, z.B. gegen äußere Einflüsse.
- 10 Jahre betriebsbereit ohne Batteriewechsel.
- 3 V Lithium Batterie fest im Gerät verbaut für ständige Funktionsicherheit.
- Optische Anzeige der Funktion, mit Testknopf zur Funktionsprüfung.
- Inklusive Stummschaltfunktion bei Fehlalarm sowie „Nicht-Stören-Funktion“ bei niedrigem Batteriestand.
- Durchdringendes Alarmsignal 85 dB.
- Optisches und akustisches Signal bei niedrigem Batteriestand.
- Inklusive Befestigungsmaterial.
- Im farbigen Verkaufs-Karton.

Smoke Detector RM L 3100

Particularly suitable for long-term use.

- VDS tested according to DIN EN 14604.
- Smoke detector with quality seal „Q“, complies to the increased demands of regulations 14-01 vfdB.
- With approved long-life cycle and reduction of false alarm signals.
- Increased stability against outer effect.
- 10 years of operational life without changing battery.
- 3 V lithium battery fixed in devices for constant operational readiness.
- Optical function display, with test button for the functional check.
- Includes mute function for false alarm and „Do not disturb function“ for low battery level.
- Shrill alarm - 85 dB.
- Optical and acoustic signal when the battery is low.
- Includes mounting materials.
- In colourful display-packaging.



Artikel-Nr. Article No.	Barcode	VPE UP	Höhe x Durchmesser Height x Diameter	Signalton Signal sound	Batterie Typ Battery type
1 29005 0	631636	1	31 x 100 mm	85 dB	3 V DC



Rauchwarnmelder RM C 9010

Rauchwarnmelder retten Leben!

Mehr Sicherheit für Sie, Ihre Familie und Ihr Eigentum!

- Fotoelektrischer Melder, geprüft nach EN 14604.
- Optische Anzeige der Funktion, mit Testknopf zur Funktionsprüfung.
- Durchdringendes Alarmsignal 85 dB.
- Signalton bei niedrigem Batteriestand.
- Inklusive 9 V Block-Batterie. Lebensdauer mind. 1 Jahr.
- Inklusive Befestigungsmaterial.
- Im farbigen Verkaufs-Karton.

Smoke Detector RM C 9010

Smoke detectors save lives!

More safety for you, your family and your property!

- Photoelectric detector, tested in accordance with EN 14604.
- Optical function display, with test button for the functional check.
- Shrill alarm - 85 dB.
- Acoustic signal when the battery is low.
- Includes nine-volt battery. Service life at least 1 year.
- Includes mounting materials.
- In colourful display-packaging.



Artikel-Nr. Article No.	Barcode	VPE UP	Höhe x Durchmesser Height x Diameter	Signalton Signal sound	Batterie Typ Battery type
1 29008 0	640911	1	35 x 100 mm	85 dB	1 x 9 V

Überspannungs- & Blitzschutz

Steckdosenleisten, Schaltgeräte & Adapter

Stromverteilung

Leuchten & Leuchtmittel

Solar-Technik

Haus- & Sicherheitstechnik, Hausautomation

Geräte für Werkstatt, Haus & Garten

Arbeitsböcke & Leitern

Werbemittel & Modulwände



Overvoltage/
Surge Protection

Multi-way-Extensions
& Plug-in Appliances

Power Distribution

Lighting

Solar Technology

Home Security & Safety,
Home Automation

Home, Workshop & DIY

Trestles & Ladders

Advertising Media
& Displays



Magnet Montageplatte BR 1000 für Rauchwarnmelder

- Befestigung Ihres Rauchwarnmelders ohne Bohren, Schrauben, Lärm.
- Keine Beschädigung von Decke oder Leitungen.
- Sehr einfache und schnelle Montage durch zwei selbstklebende Magnetplatten.
- Einfaches Wiederabnehmen des Rauchwarnmelders (für Tests, Batteriewechsel usw.).
- Nicht geeignet für Vinyltapeten, Styropor, antihaftbeschichtete, silikonisierte oder teflon beschichtete Oberflächen. Nur bedingt geeignet für Rauchwarnmelder mit weniger als 8 cm Durchmesser.

Magnet Assembly Plate BR 1000 for Smoke Detector

- Mounting your smoke alarm without drilling, screwing or noise.
- No damage to the ceiling or cables/ducts.
- Very easy and fast assembly with two self-adhesive magnetic plates.
- Easy to remove the smoke alarm (for tests, replacing the battery, etc.).
- Not suitable for vinyl wallpapers, styrofoam, non-stick coated, siliconized or Teflon-coated surface. Only limitedly suitable for smoke alarms with a diameter of less than 8 cm.



Artikel-Nr. Article No.	Barcode 4007123...	VPE UP
1 29000 0	637096	1

Verkaufsschütte für Rauchwarnmelder

- Lieferung ohne Ware.
- Anzufordern über unseren Außendienstmitarbeiter.
- Passend für: 9 x 1 29005 0 Rauchwarnmelder RM L 3100.

Sales Display for Smoke Alarms

- Delivery without products.
- Can be ordered from your local sales representative.
- Suitable for: 9 x 1 29005 0 Smoke Alarm RM L 3100



Artikel-Nr. Article No.	Barcode 4007123...	VPE UP	Sprachen Languages	Bezeichnung Description	Abmessungen Measurements
0 47101 4	610518	1	Neutral	Rauchwarnmelder-Schütte / Promo box smoke alarm	217 x 284 x 130 mm
0 47101 5	610525	1	DE + EN	Kopfschild für Rauchwarnmelder-Display / Headboard for smoke alarm promo box	217 x 591 mm



Überspannungs- & Blitzschutz

Steckdosenleisten, Schaltgeräte & Adapter

Stromverteilung

Leuchten & Leuchtmittel

Solar-Technik

Haus- & Sicherheitstechnik, Hausautomation

Geräte für Werkstatt, Haus & Garten

Arbeitsböcke & Leitern

Werbemittel & Modulwände



CO-Melder CM L 4050

Schützt vor giftigem Kohlenmonoxid (CO).

- Für den Einsatz in Garagen, in Wohnräumen mit Kaminofen oder beim Camping.
- Langlebiger, moderner elektrochemischer Sensor.
- Alarmsignal und LED-Anzeige.
- Signalton bei Ende der Sensor-Lebensdauer.
- Durchdringendes Alarmsignal 85 dB.
- Optisches und akustisches Signal bei niedrigem Batteriestand.
- Inklusive 3 x 1,5 V AA Batterien.
- Im farbigen Verkaufs-Karton.

CO Detector CM L 4050

Protects against poisonous carbon monoxide (CO).

- For use in garages, living quarters with open fire places or when camping.
- Durable, modern electro-chemical sensor.
- Alarm signal and LED display.
- Signal tone at the end of the sensor service life.
- Shrill alarm - 85 dB.
- Optical and acoustic signal when the battery is low.
- Includes 3 batteries 1.5 V AA.
- In colourful display-packaging.



Artikel-Nr. Article No.	Barcode 4007123...	VPE UP	Höhe x Durchmesser Height x Diameter	Signalton Signal sound	Batterie Typ Battery type
1 29149 0	641581	1	42 x 107 mm	85 dB	3 x 1,5 V AA

Feuer-Löschdecke BLD-02

Für noch mehr Sicherheit im Haus!

- Geprüft nach EN 1869:2001.
- Hochwertiges Glasfasergewebe.
- 100 % Fiberglas.
- Beidseitige Beschichtung.
- Entstehungsbrände werden sekundenschnell erstickt: im Haushalt, in der Freizeit und im Berufsleben.
- Hitzebeständig bis zu 550 °C.
- In Hartbox für Wandmontage.

Fire Blanket BLD-02

For more safety in your house!

- Tested acc. to EN 1869:2001.
- High quality glass fibre.
- 100 % fibreglass.
- Both sides are coated.
- Extinguish fires in seconds, ideal for home and work.
- Heat resistant up to 550 °C.
- Delivered in hard box for wall fastening.



Artikel-Nr. Article No.	Barcode 4007123...	VPE UP	Abmessungen Measurements
1 29121 0	640867	6	120 x 120 cm



Overvoltage/
Surge Protection

Multi-way-Extensions
& Plug-in Appliances

Power Distribution

Lighting

Solar Technology

Home Security & Safety,
Home Automation

Home, Workshop & DIY

Trestles & Ladders

Advertising Media
& Displays



BREmATIC

Der clevere Einstieg in die Home Automation The clever way to start with home automation

Komfort kennt keine Grenzen

Bequemes und komfortables Ein- und Ausschalten der verbundenen Geräte von der Couch oder von unterwegs per Smartphone:

z. B.: Innen- und/oder Außenbeleuchtung, Unterhaltungselektronik, Gartenteichpumpe, Ventilatoren, Weihnachtsbeleuchtung, usw.

Comfort knows no limits

Conveniently and comfortably switch connected devices on and off from your couch or on the go from your smartphone:

e. g.: Indoor/outdoor lighting, entertainment electronics, Garden pond pump, Fans, Christmas lights, etc.



Vorteile:

- Keine Registrierung an einem Server notwendig.
- Intelligenz in der SteckerPRO-App.
- „Plug & Play“ - einfach loslegen.
- Keine Fernbedienung notwendig, kein lästiges Suchen.
- Funksteckdosen aus dem Bestand nutzbar.

Advantages:

- No need to register with a server.
- All of the intelligence is in the SteckerPRO app.
- „Plug & Play“ technology.
- No more searching for the remote control - you do not need one.
- Existing remote controlled sockets can be used.



SteckerPRO
powered by **mediola**

SteckerPRO ist die smarte Home Automation App, mit der man Funksteckdosenadapter einfach und komfortabel von zuhause und unterwegs per Smartphone/Tablet bedienen kann. Weiter Informationen unter: www.steckerpro.com

SteckerPRO is a smart Home Automation app that allows you to easily and conveniently operate remote controlled electrical socket adapters from inside or outside your home via smartphone or tablet. For more information please visit: www.steckerpro.com



Überspannungs- & Blitzschutz

Steckdosenleisten, Schaltgeräte & Adapter

Stromverteilung

Leuchten & Leuchtmittel

Solar-Technik

Haus- & Sicherheitstechnik, Hausautomation

Geräte für Werkstatt, Haus & Garten

Arbeitsböcke & Leitern

Werbemittel & Modulwände

Und so einfach funktioniert's / It is Very Easy:

Die SteckerPRO-App downloaden (im App-Store bei „iTunes“ oder „Play Store“ erhältlich) und auf dem Smartphone/Tablet installieren.

Simply download the SteckerPRO app (from the iTunes or Play Store app store) and install it on your smartphone or tablet.

Den Gateway an einen W-LAN Router anschließen und die Funksteckdosen in der App einrichten.
(Weitere Infos unter www.steckerpro.com)

Connect the gateway to a wireless router and configure the remote control sockets in the app.
(Additional information can be found at www.steckerpro.com)

Nun kann man bequem die Geräte, die in den Funkschaltsteckdosen eingesteckt sind, per SteckerPRO-App komfortabel mit dem Smartphone/Tablet ein- und ausschalten.

Now the devices that are plugged into the remote controlled sockets can easily be turned on and off from your smartphone or tablet with the SteckerChecker app.

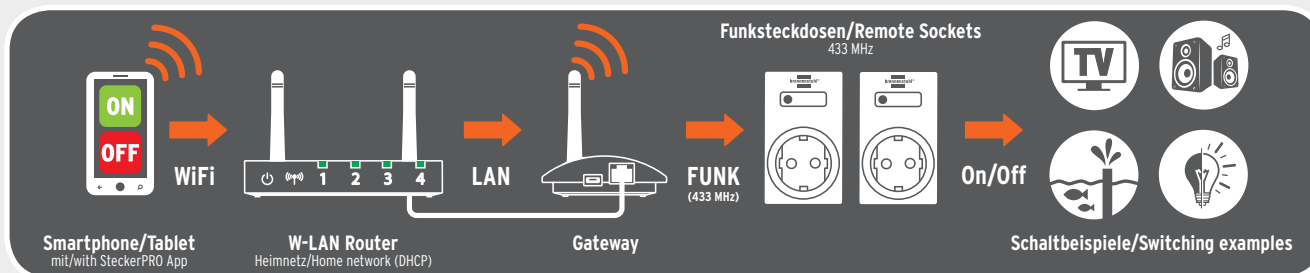

Welche Features kann ich wählen / What are my choices?



Schalten im W-LAN Bereich / Switching in the W-LAN area:

1 App-Basisversion / Basic app version

Zur Schaltung von zwei Geräten
Switches two devices

kostenlos
free

2 Beliebig viele Geräte schalten / Control any number of devices

In der App kann über die In-App Kaufoption die Steuerung einer unbegrenzten Anzahl von Geräten hinzugebucht werden.
The feature for controlling an unlimited number of devices can be switched on in the app via the app purchase option.

kostenpflichtig
fee-based*



Schalten über das Internet / Switching via Internet:

3 Remote-Access

Über eine VPN Verbindung (virtuelles privates Netzwerk) kann über den Router von unterwegs auf das Heimnetzwerk zugegriffen werden. Die Steuerung der Geräte ist damit überall dort möglich, wo eine mobile Internetverbindung besteht. Die Einrichtung der VPN Verbindung ist abhängig von dem eingesetzten Router und dem genutzten Betriebssystem des Smartphones/Tablets
Via a VPN connection (virtual private network), the home network can be accessed from anywhere via the router. This way, the devices can be controlled from anywhere there is a mobile internet connection. The set-up for the VPN connection depends on the router and the operating system used by the smart phone/tablet.

* Die aktuellen Preise erfahren Sie in den jeweiligen App-Stores oder unter www.steckerpro.com „iOS“, „Android“, „iTunes“, „App-Store/Google play“ und „SteckerPRO“ sind Warenzeichen oder eingetragene Warenzeichen der jeweiligen Eigentümer.

* Current prices can be found in the applicable app store or at www.steckerpro.com „iOS“, „Android“, „iTunes“, „App Store/Google Play“ and „SteckerPRO“ are trademarks or registered trademarks of their respective owners.



Overvoltage/
Surge Protection

Multi-way-Extensions
& Plug-in Appliances

Power Distribution

Lighting

Solar Technology

Home Security & Safety,
Home Automation

Home, Workshop & DIY

Trestles & Ladders

Advertising Media
& Displays



Kompatibilitätsliste

Compatibility list



PREMIUM-LINE

Funkschalt-Steckdosenleiste

Remote-Controlled Socket

Schaltbare Steckdosen Switchable sockets	Permanent-Steckdosen Permanent sockets	Handsender Hand transmitter	Kabellänge Cable length	Artikel-Nr. Article No.
2 x 2	1 x 2	✓	3 m	1 95116 0 609

Auf Seite:
On page:

47



ECO-LINE

Funkschalt-Steckdosenleiste

Remote-Controlled Socket

Schaltbare Steckdosen Switchable sockets	Permanent-Steckdosen Permanent sockets	Handsender Hand transmitter	Kabellänge Cable length	Artikel-Nr. Article No.
2 x 2	1 x 2	✓	3 m	1 15976 0 626 1 15976 0 636

Auf Seite:
On page:

65



PRIMERA-LINE

Funkschalt-Set

Remote Control Set

Schaltempfänger (IP 20) Receiver sockets (IP 20)	Schaltempfänger (IP 44) Receiver sockets (IP 44)	Handsender Hand transmitter	Schaltleistung Switching capacity	Artikel-Nr. Article No.
2	1	✓	3.600 W	1 50767 0

Auf Seite:
On page:

78



COMFORT-LINE

Funkschalt-Set

Remote Control Set

Schaltempfänger (IP 20) Receiver sockets (IP 20)	Schaltempfänger (IP 44) Receiver sockets (IP 44)	Handsender Hand transmitter	Schaltleistung Switching capacity	Artikel-Nr. Article No.
---	2	✓	1.000 W	1 50703 0
3	---	✓	1.000 W	1 50704 0
4	---	✓	1.000 W	1 50705 0
2	2	✓	1.000 W	1 50706 0

Ab Seite:
From page:

79



Funkschalt-Set

Remote Control Set

Schaltempfänger (IP 20) Receiver sockets (IP 20)	Schaltempfänger (IP 44) Receiver sockets (IP 44)	Handsender Hand transmitter	Schaltleistung Switching capacity	Artikel-Nr. Article No.
2	---	✓	1.000 W	1 50715 0

Auf Seite:
On page:

83



Funk-Heizkörperthermostat

Wireless Radiator Thermostat

Handsender Hand transmitter	Artikel-Nr. Article No.
✓	1 29412 0

Auf Seite:
On page:

286



BREmATIC Home Automation Gateway GWY 433

Schalten Sie ihre Funkschaltempfänger bequem mit dem Smartphone im W-LAN-Bereich ein und aus.

- Der clevere Einstieg in die Homeautomation.
- Bequemes und komfortables Ein- und Ausschalten der verbundenen Geräte von der Couch per Smartphone, z.B.:
 - Innen- und Außenbeleuchtung
 - Unterhaltungselektronik
 - Gartenteichpumpe
 - Ventilatoren
 - Weihnachtsbeleuchtung usw.
- Steuern Sie 433 MHz Funkschaltempfänger mit dem Smartphone/Tablet.
- Einfache Bedienung über SteckerPRO App (für iOS und Android verfügbar).
- Das Gateway ist das Bindeglied zwischen Ihren elektrischen Geräten und dem Heimnetzwerk (W-LAN Router).
- Kompatibel unter anderem mit der SteckerPRO App (www.steckerpro.com).
- Um verbundene Geräte von unterwegs ein- und ausschalten zu können, wird ein Standard-VPN-Zugang benötigt.
- Packungsinhalt: Gateway 433 MHz, Steckernetzteil, 1,8 m USB-Kabel, 1 m Netzwerkkabel, Antenne.
- Systemanforderung: Smartphone/Tablet mit iOS oder Android, Heimnetzwerk mit W-LAN und Ethernet, DHCP-Router.
- Im farbigen Verkaufs-Karton.

Überspannungs- & Blitzschutz

Steckdosenleisten, Schaltgeräte & Adapter

Stromverteilung

Leuchten & Leuchtmittel

Solar-Technik

Haus- & Sicherheitstechnik, Hausautomation

Geräte für Werkstatt, Haus & Garten

Arbeitsböcke & Leitern

Werbemittel & Modulwände



BREmATIC Home Automation Gateway GWY 433

Switch your radio relay receiver on and off comfortably with your smartphone in a WLAN environment.

- The clever way to start with home automation.
- Conveniently and comfortably switched connected devices on and off from your couch from your smartphone e.g.:
 - Indoor/outdoor lighting
 - Entertainment electronics
 - Garden pond pump
 - Fans
 - Christmas lights etc.
- Control the 433 MHz wireless relay receiver.
- Simple operation via a SteckerPRO app (available for iOS and Android).
- The gateway is the link between your electrical devices and your home network (WLAN router).
- Compatible for example with the SteckerPRO App (www.steckerpro.com).
- To switch your connected devices on and off on the go you will need a standard vpn connection.
- Package contents: Gateway 433 MHz, power supply, 1.8 m USB cable, 1 m network cable, antenna.
- System requirements: Smartphone/tablet with iOS or Android, home network with WLAN and ethernet, DHCP router.
- In colourful display-packaging.



Artikel-Nr.	Barcode	VPE
Article No.	4007123...	UP
1 29410 0	620890	1



Overvoltage/
Surge Protection

Multi-way-Extensions
& Plug-in Appliances

Power Distribution

Lighting

Solar Technology

Home Security & Safety,
Home Automation

Home, Workshop & DIY

Trestles & Ladders

Advertising Media
& Displays

Komfort steigern - Energie sparen! Increase Comfort - Save Energy!

Heizkörper mit Fernbedienung oder per Smartphone-App intelligent elektronisch steuern.

Mit dem Funk-Heizkörperthermostat FHT 433 wird aus einem Standardheizkörper ein intelligenter Heizkörper - **Sparen war noch nie so komfortabel.**

Intelligent electronic control of radiators using a remote control or a smartphone app.

The FHT 433 wireless radiator thermostat turns a standard radiator into an intelligent one - **saving has never been this easy.**



BREMA TIC Funk-Heizkörperthermostat FHT 433

- Bis zu 30 % Heizkosten sparen durch intelligente Heizungsregelung.
- Einfache Montage ohne Ablassen von Wasser aus dem Heizungssystem.
- Absenk-/Komforttemperatur per 433 MHz Fernbedienung oder per App einstellen.
- Benutzerdefiniertes Wochenprogramm für individuelle Temperaturregelung im Wohnraum.
- Passt auf alle gängigen Heizungsventile, inklusive Adapter für Danfoss Ventile RA/RAV/RAVL.
- Inklusive 2 Standard-Batterien Typ AA.

BREMA TIC Wireless Radiator Thermostat FHT 433

- Up to 30 % reduction in heating costs due to intelligent heating control.
- Simple assembly without draining the water from the heating system.
- Reduced temperature/comfort temperature can be set using the remote control or app.
- User-defined weekly program for customized temperature settings in the living areas.
- Fits on almost every heating valve, adapter for Danfoss valves RA/RAV/RAVL included.
- 2 standard AA batteries included.



Artikel-Nr. Article No.	Barcode 4007123...	VPE UP	Batterie Typ Battery type	Zusätzliche Ausstattung Equipment
1 29412 0	631476	1	2 x AA	Fernbedienung / Remote Control



PMR Walkie Talkie TRX 3500

Gebührenfrei kommunizieren bis zu einer Entfernung von 5 km.

- In der Freizeit, bei privaten oder beruflichen Aktivitäten.
- Einfache Bedienung, klein, handlich und robust.
- LC-Display mit Hintergrundbeleuchtung.
- 8 Kanäle mit automatischem Kanalsuchlauf.
- Automatische Batteriesparfunktion.
- 4 Ruftöne, Roger Beep.
- Automatische Rauschsperre.
- Tastaturverriegelung.
- Batterieüberwachung.
- Inklusive Gürtelclip.
- 6 Batterien vom Typ AAA erforderlich (Lieferung ohne Batterien).
- Im Blister verpackt.

PMR Walkie Talkie TRX 3500

Free communication up to a distance of 5 km.

- In leisure time or when undertaking private or professional activities.
- Easy to use, small, handy and robust.
- LC display with background lighting.
- Eight channels with automatic channel search.
- Automatic battery saving function.
- Four ring tones, Roger Beep.
- Automatic noise suppressor.
- Keypad interlock.
- Battery monitoring.
- Including belt clip.
- Six AAA batteries required per set (batteries not included).
- In blister packaging.



Artikel-Nr.	Barcode	VPE
Article No.	4007123...	UP
1 29094 0	632725	1



Überspannungs-
& Blitzschutz

Steckdosenleisten,
Schaltgeräte & Adapter

Stromverteilung

Leuchten & Leuchtmittel

Solar-Technik

Haus- & Sicherheitstechnik,
Hausautomation

Geräte für Werkstatt,
Haus & Garten

Arbeitsböcke
& Leitern

Werbemittel
& Modulwände



Overvoltage/
Surge Protection

Multi-way-Extensions
& Plug-in Appliances

Power Distribution

Lighting

Solar Technology

Home Security & Safety,
Home Automation

Home, Workshop & DIY

Trestles & Ladders

Advertising Media
& Displays





Prüf-, Mess- & Suchgeräte

Multifunctions-Detectors

290

Überspannungs-
& Blitzschutz

Haushalt & Hobby

House & Hobby

292

Steckdosenleisten,
Schaltgeräte & Adapter

Druckluftschlauchtrommeln

Air Hose Reels

293

Stromverteilung



Wasserschlauchtrommel

Water Hose Reel

294

Leuchten & Leuchtmittel



Aufbewahrungstrommeln

Storage Reels

294

Solar-Technik

Haus- & Sicherheitstechnik,
HausautomationGeräte für Werkstatt,
Haus & GartenArbeitsböcke
& LeiternWerkmittel
& Modulwände

Overvoltage/
Surge Protection

Multi-way-Extensions
& Plug-in Appliances

Power Distribution

Lighting

Solar Technology

Home Security & Safety,
Home Automation

Home, Workshop & DIY

Trestles & Ladders

Advertising Media
& Displays



Multifunktions-Detector WMV Plus

Metall/Spannungs/Balkensuchgerät

- Zum Auffinden von Metall, spannungsführenden Leitungen (Wechselspannung) und Holzbalken z.B. in Wänden.
- 3 Funktionen in einem Gerät, Funktionen einzeln anwählbar.
- Exakte Anzeige des Messergebnisses über großes LCD-Display (numerisch und über Balken) sowie akustisch.
- Automatische Empfindlichkeitsregelung.
- Automatische Abschaltung nach Beendigung der Messung.
- Batterie-Unterspannungsanzeige.
- Batterie-einfach für 9 V Block (Lieferung ohne Batterie).
- Bedienerfreundlich durch Bedientasten seitlich und vorne. Ergonomisches Design.
- Maximale Erkennungstiefe: Holz bis zu 40 mm, Wechselspannung ca. 30 - 50 mm, Metall ca. 50 - 80 mm.
- Im Blister verpackt.

Multifunction Detector WMV Plus

Metal/voltage/beam detector

- For locating metal, voltage-carrying cables (AC voltage) and wooden beams, e.g. in walls.
- 3 functions on one appliances, functions can be individually applied.
- Accurate display of the measurement result on a large LCD display (numerical and by bar charts) as well as acoustically.
- Automatic sensitivity control.
- Automatic switch-off after end of the measurement.
- Battery low voltage display.
- Battery compartment for 9 V block (delivered without battery).
- User friendly through the operating button on the side and front. Ergonomic design.
- Maximum detection: wood up to 40 mm, AC voltage approx. 30 - 50 mm, metal approx. 50 - 80 mm.
- In blister packaging.



Artikel-Nr.	Barcode	VPE
Article No.	4007123...	UP
1 29818 0	249909	1



Elektronischer Multi-Tester MT 6 S/2

- Berührungsloses Auffinden von Leitungen mit Wechselspannung.
- Überprüfen von Außenleiter, Neutraleiter und Schutzleiter an Steckdosen.
- Durchgangsprüfung, z.B. von Sicherungen, Glühlampen, etc.
- Polaritätsprüfung, z.B. bei Batterien.
- Anzeige über LED.
- Klein und handlich.
- Durch superhelle LED auch als Taschenlampe verwendbar.
- Inklusive 3 austauschbare Knopfzellen.
- Im Blister verpackt.

Electronic Multi-Tester MT 6 S/2

- Non-contact location of cables with AC voltage.
- Checking phase, neutral and earthing conductor at the sockets.
- Continuity check, e.g. of fuses, bulbs, etc.
- Polarity check, e.g. of batteries.
- Display through the LED.
- Small and handy.
- Because of the super-bright LED, can also be used as a torch.
- Inclusive 3 replaceable coin cells.
- In blister packaging.



Artikel-Nr.	Barcode	VPE
Article No.	4007123...	UP
1 29715 0	249916	5



Feuchtigkeits-Detector MD

- Zur Bestimmung des Feuchtigkeitsgehalts von Holz oder Baustoffen wie z.B. Beton, Ziegel, Estrich, Gipskarton, Tapeten, etc.
- Messbereich von 5 - 50 % für Holz bzw. 1,5 - 33 % bei Baustoffen.
- Anzeige über großes LCD-Display (in Prozent, Auflösung 0,1 %) sowie akustisch (abschaltbar).
- Praktische „Hold“-Funktion ermöglicht Messen auch an schlecht zugänglichen Stellen.
- Automatische Abschaltung ca. 3 Minuten nach letztem Gebrauch.
- Batterie-Unterspannungsanzeige.
- Robustes, handliches Gehäuse mit separatem Batteriefach für 9 V Block (Lieferung ohne Batterie).
- Mit Schutzkappe.
- Im farbigen Verkaufs-Karton.

Moisture Detector MD

- To determine the moisture content of wood or building material, such as, e.g. concrete, brick, screed, plasterboard, wallpaper, etc.
- Measurement range of 5 - 50 % for wood, or 1.5 - 33 % for building material.
- Display on a large LCD display (in percent, resolution 0.1 %) as well as acoustically (can be deactivated).
- Practical „hold“ function also makes measurement possible at locations difficult to access.
- Automatic switch-off approx. 3 mins, after last application.
- Battery low voltage display.
- Robust, ergonomic housing with separate compartment for 9 V monobloc battery (not included).
- With protective cap.
- In colourful display-packaging.



Artikel-Nr.	Barcode	VPE
Article No.	4007123...	UP
1 29868 0	249893	1



Überspannungs- & Blitzschutz

Steckdosenleisten, Schaltgeräte & Adapter

Stromverteilung

Leuchten & Leuchtmittel

Solar-Technik

Haus- & Sicherheitstechnik, Hausautomation

Geräte für Werkstatt, Haus & Garten

Arbeitsböcke & Leitern

Werkzeuge & Modulwände

Overvoltage/
Surge Protection

Multi-way-Extensions
& Plug-In Appliances

Power Distribution

Lighting

Solar Technology

Home Security & Safety,
Home Automation

Home, Workshop & DIY

Trestles & Ladders

Advertising Media
& Displays



Signograph 25 Diamant-Set

Elektro-Gravierer - Gravieren so einfach wie schreiben.

- Signograph 25 Diamant, geliefert im Set mit Diamant-, Hartmetall- und gehärtetem Stichel, sowie zwei Modellierstiften für Weichmetalle wie Kupfer, Zinn und Alu-Folie.
- Vibrationsstärke: a (peak)~ = 74,02 m/s² = 7,545 g (max. Scheitelwert)
a (rms)~ = 52,34 m/s² = 5,336 g (max. Effektivwert).
- Im farbigen Verkaufs-Karton.

Signograph 25 Diamant-Set

Electric engraver - Engraving is as easy as writing.

- The universal set for all materials from soft to extra hard. With diamond, hard metal and hardened styluses. 2 forming heads for soft metals such as copper, tin and aluminium.
- Vibration strength: a (peak)~ = 74,02 m/s² = 7,545 g (peak value)
a (rms)~ = 52,34 m/s² = 5,336 g (rms-value/root-mean-square-value).
- In colourful display-packaging.

Artikel-Nr. Article No.	Barcode 4007123...	VPE UP	Kabellänge Cable length	Kabelbezeichnung Cable	Stecker Plug
1 50076 0	012312	1	1,8 m	H05VV-F 2x0,75	Euro-Stecker / Euro-plug



Signograph 25 Set

Elektro-Gravierer - Gravieren so einfach wie schreiben.

- Leistungsstarkes Graviergerät, 25 Watt, mit gehärtetem Stichel, sowie austauschbarem Hartmetall-Stichel.
- Vibrationsstärke: a (peak)~ = 74,02 m/s² = 7,545 g (max. Scheitelwert)
a (rms)~ = 52,34 m/s² = 5,336 g (max. Effektivwert).
- Im farbigen Verkaufs-Karton.

Signograph 25 Set

Electric engraver - Engraving is as easy as writing.

- A powerful engraver with interchangeable hardened stylus and hard metal stylus.
- Vibration strength: a (peak)~ = 74,02 m/s² = 7,545 g (peak value)
a (rms)~ = 52,34 m/s² = 5,336 g (rms-value/root-mean-square-value).
- In colourful display-packaging.

Artikel-Nr. Article No.	Barcode 4007123...	VPE UP	Kabellänge Cable length	Kabelbezeichnung Cable	Stecker Plug
1 50074 0	002566	1	1,8 m	H05VV-F 2x0,75	Euro-Stecker / Euro-plug

Empfohlenes Zubehör für Artikel-Nr.: / Recommended accessories for Article No.: 1 50076 0 + 1 50074 0

Artikel-Nr. Article No.	Barcode 4007123...	VPE UP	Bezeichnung Description
1 50813 0	020485	1	Adapter für Ersatzstichel / Adapter for spare stylus
1 50053 0	011964	1	Diamantstichel 2,5 x 18 / Diamond stylus 2,5 x 18
1 50054 0	020492	1	Hartmetallstichel / Sintered carbide stylus
1 50824 0	020508	1	Modellierstift, kugelförmig / Modelling tool, ball tip
1 50825 0	020515	1	Modellierstift, spitz / Modelling tool, pointed



Druckluftschlauchtrommel Anti Twist

Mit Axial-Anschluss zum praktischen Auf- und Abrollen während der Arbeit.

- Mit hochwertigem Gewebeschlauch.
- Bis 15 bar Betriebsdruck.
- Axial-Anschluss, dadurch auch während des Betriebs auf- und abrollbar.
- Mit Metall-Einhand-Schnellkupplungen, Verbindungsschlauch und Wandhalterung.
- Trommelkörper aus hochbruchfestem Spezialkunststoff.
- Gestell aus verzinktem Stahlrohr.

Compressor Hose Reel Anti Twist

With axial connection permitting rolling up or out during operation.

- With high-quality fabric hose, oil resistant.
- Up to 15 bar of pressure.
- Throughflow system, axial connection permitting it to be rolled up or out, even during operation.
- With quick release couplings (DIN), connection hose, and wall mounting.
- Drum is made of special highly breakproof plastic.
- Frame made of steel tubing with bright galvanised zinc coating.

Artikel-Nr. Article No.	Barcode 4007123...	VPE UP	Schlauch Länge Hose length	Schlauch-Ø Hose-Ø	Betriebsdruck Working pressure	Armatur Fittings
1 12701 0	001385	1	20 m	6/12 mm	15 bar	DIN
1 12703 0	002481	1	20 m	9/15 mm	15 bar	DIN



Druckluftschlauchtrommel Standard

- Mit hochwertigem Gewebeschlauch.
- Bis 15 bar Betriebsdruck.
- Mit Metall-Einhand-Schnellkupplungen.
- Trommelkörper aus hochbruchfestem Spezialkunststoff.
- Gestell aus verzinktem Stahlrohr.

Compressor Hose Reel Standard

- With high-quality fabric hose, oil resistant.
- Up to 15 bar of pressure.
- Complete with quick release couplings (DIN).
- Drum is made of special highly breakproof plastic.
- Frame made of steel tubing with bright galvanised zinc coating.



Artikel-Nr. Article No.	Barcode 4007123...	VPE UP	Schlauch Länge Hose length	Schlauch-Ø Hose-Ø	Betriebsdruck Working pressure	Armatur Fittings
1 12702 0	001392	1	20 m	6/12 mm	15 bar	DIN

Überspannungs- & Blitzschutz

Steckdosenleisten, Schaltgeräte & Adapter

Stromverteilung

Leuchten & Leuchtmittel

Solar-Technik

Haus- & Sicherheitstechnik, Hausautomation

Geräte für Werkstatt, Haus & Garten

Arbeitsböcke & Leitern

Werbemittel & Modulwände



Wasserschlauchtrommel WS 32

Die leichte, praktische und mobile Wasserschlauch-Verlängerung.

- Spezialschlauch mit Textileinlage und spiralig gewickeltem Kreuzgewebe.
- Hochelastisch und strapazierfähig.
- Mit Schlauch-Schnellanschluss, Wasserstopp und verstellbarer Spritzdüse.
- Trommelkörper aus hochbruchfestem Spezialkunststoff.
- Stabiles Tragegestell aus verzinktem Stahlrohr.
- Leicht ab- und aufgerollt und platzsparend aufgeräumt.

Water Hose Reel WS 32

The light, practical and mobile water hose extension.

- Special hose with textile inlay and spiral wound cross-weave.
- Flexible and pressure-resistant.
- With a spraying nozzle with waterstop and a top connector.
- Drum is made of special highly breakproof plastic.
- Strong carrying frame made of galvanized tubular steel.
- Easy to wind and rewind.



Artikel-Nr. Article No.	Barcode 4007123...	VPE UP	Schlauch Länge Hose length	Schlauch-Ø Hose-Ø	Trommel-Ø Reel-Ø
1 23712 0	079575	1	20 m	1/2"	320 mm



Garant® Aufbewahrungstrommel leer

Die Ordnungshilfe für alles, was aufzurollen ist.

- Schläuche.
- Weidezäune.

Garant® Storage Reel - Empty

For everything that needs to be rolled up.

- Tubes.
- Rolls of fencing.



Artikel-Nr. Article No.	Barcode 4007123...	VPE UP	Trommel-Ø Reel-Ø
1 13071 0	000647	1	290 mm



Brobusta® G Aufbewahrungstrommel leer

Die Ordnungshilfe für alles, was aufzurollen ist.

- Schläuche.
- Weidezäune.

Brobusta® G Storage Reel - Empty

For everything that needs to be rolled up.

- Tubes.
- Rolls of fencing.



Artikel-Nr. Article No.	Barcode 4007123...	VPE UP	Trommel-Ø Reel-Ø
1 31900 0	058266	1	380 mm

Overvoltage/
Surge Protection

Multi-way-Extensions
& Plug-in Appliances

Power Distribution

Lighting

Solar Technology

Home Security & Safety,
Home Automation

Home, Workshop & DIY

Trestles & Ladders

Advertising Media
& Displays



Böcke
Trestles

296

Überspannungs-
& Blitzschutz



Leitern
Ladders

298

Steckdosenleisten,
Schaltgeräte & Adapter

Stromverteilung

Leuchten & Leuchtmittel

Solar-Technik

Haus- & Sicherheitstechnik,
Hausautomation

Geräte für Werkstatt,
Haus & Garten

Arbeitsböcke
& Leitern

Werbemittel
& Modulwände



Overvoltage/
Surge Protection

Multi-way-Extensions
& Plug-In Appliances

Power Distribution

Lighting

Solar Technology

Home Security & Safety,
Home Automation

Home, Workshop & DIY

Trestles & Ladders

Advertising Media
& Displays



Stahl-Arbeitsbock MB 110

- Stabiles, standfestes Stahl-Vierkanthrohr.
- Schlag- und kratzfeste Kunststoffbeschichtung.
- Platzsparend zusammenklappbar.
- Einfache Montage.
- Teil-zerlegt im farbigen Verkaufs-Karton.

Steel Workstand MB 110

- Strong, stable square-profile steel tubing.
- Impact and scratch-resistant plastic coating.
- Folds up to save space.
- Easy to install.
- Box contents require partial assembly.



Artikel-Nr. Article No.	Barcode 4007123...	VPE UP	Höhe Height	Breite Width	Tragfähigkeit Loading capacity	Gewicht ca. Weight appr.
1 44480 0	101658	4	0,71 m	0,64 m	110 kg	3,0 kg



Falt-Arbeitsbock MB 120 KH

- Stabiler, standfester Stahlbock.
- Ideal auf Treppen. Füße mit Schutzkappen.
- Füße bis zu 86 cm einzeln höhenverstellbar, bequem mit Schnellspannvorrichtung.
- Schlag- und kratzfeste Kunststoffbeschichtung.
- Breite, rutschsichere Auflagefläche.
- Kompakt zusammenfaltbar, mit Tragegriff.
- Im farbigen Verkaufs-Karton.

Extending Workstand MB 120 KH with Quick-Clamping System

- Strong, stable steel trestle.
- Ideal on staircases; feet fitted with protective caps.
- Fitted with quick-clamping system. Legs individually and conveniently height-adjustable up to 86 cm.
- Impact and scratch-resistant plastic coating.
- Wide, non-slip surface.
- Compact, can be folded up, comes with carrying handle.
- In colourful display-packaging.



Artikel-Nr. Article No.	Barcode 4007123...	VPE UP	Höhe Height	Breite Width	Tragfähigkeit Loading capacity	Höhenverstellbar Height-adjustable	Gewicht ca. Weight appr.
1 44461 0	147687	2	0,83 m	0,97 m	120 kg	61 - 86 cm	6,3 kg



Teleskop-Arbeitsbock MB 160 H

- Stabiles, standfestes Stahl-Vierkanthrohr.
- Schlag- und kratzfeste Kunststoffbeschichtung.
- Platzsparend zusammenklappbar.
- Höhenverstellbar durch leicht zu bedienende Sicherheits-Rastbolzen.
- Ausklappbarer Rasthaken gegen seitliches Abrutschen der Arbeitsplatte (max. 64 cm breit).
- Einfache Montage.
- Teil-zerlegt im farbigen Verkaufs-Karton.

Telescopic Extending Workstand MB 160 H

- Strong, stable square-profile steel tubing.
- Impact and scratch-resistant plastic coating.
- Folds up to save space.
- Vertically adjustable - stability assured by user-friendly locking pins.
- Extending locking hooks prevent the worktop from sliding off sideways (max. 64 cm wide).
- Easy to install.
- Box contents require partial assembly.



Artikel-Nr. Article No.	Barcode 4007123...	VPE UP	Höhe Height	Breite Width	Tragfähigkeit Loading capacity	Höhenverstellbar Height-adjustable	Gewicht ca. Weight appr.
1 44470 0	101641	2	1,31 max. m	0,56 m	160 kg	81 - 131 cm	6,3 kg



Sägebock MB 150 S

- Stabiles, standfestes Stahl-Winkelprofil.
- Hoher Rostschutz durch galvanisch verzinkte Oberfläche.
- Rutschsichere, verzahnte Auflagefläche.
- Kompakt zusammenfaltbar.
- Leicht transportierbar.
- Teil-zerlegt im farbigen Verkaufs-Karton.

Saw Horse MB 150 S

- Strong, stable, angled steel profile.
- Galvanised finish ensures effective protection against rust.
- Non-slip, serrated supporting surface.
- Compact, can be folded up.
- Easy to carry.
- Box contents require partial assembly.



Artikel-Nr. Article No.	Barcode 4007123...	VPE UP	Höhe Height	Breite Width	Tiefe Depth	Tragfähigkeit Loading capacity	Gewicht ca. Weight appr.
1 44084 0	112319	2	0,79 m	0,81 m	0,85 m	150 kg	8,4 kg

Überspannungs-
& Blitzschutz

Steckdosenleisten,
Schaltgeräte & Adapter

Stromverteilung

Leuchten & Leuchtmittel

Solar-Technik

Haus- & Sicherheitstechnik,
Hausautomation

Geräte für Werkstatt,
Haus & Garten

Arbeitsböcke
& Leitern

Werbemittel
& Modulwände

Overvoltage/
Surge Protection

Multi-way-Extensions
& Plug-in Appliances

Power Distribution

Lighting

Solar Technology

Home Security & Safety,
Home Automation

Home, Workshop & DIY

Trestles & Ladders

Advertising Media
& Displays



Holz-Arbeitsbock oder Tapezierbock HAB 150

- Handwerklich stabile Ausführung.
- Beste Verarbeitung.
- Die Holme sind aus astfreiem Nadelholz.
Für die Sprossen kommt ausschließlich Buchenholz zur Verwendung.
- Standardmäßig mit extra stabilen, verzinkten Beschlägen versehen.

Wooden Stepladder and Trestle HAB 150

- Solid and stable.
- Workmanship of the highest quality.
- The side rails are made of selected pine, and premium quality beech is used for the rungs.
- The ladder comes complete with robust galvanised fittings to give even greater stability.



Artikel-Nr. Article No.	Barcode 4007123...	VPE UP	Höhe Height	Breite Width	Tragfähigkeit Loading capacity	Sprossen Rungs	Gewicht ca. Weight appr.
1 48501 0	030453	1	0,95 m	0,64 m	150 kg	2 x 3	5 kg



Doppelstufenleiter Aluminium

- Beidseitig begehbar, deshalb ideal auch für Renovierungsarbeiten.
- Beste Standfestigkeit durch profilierte, breite Trittstufen für ermüdungsfreies Arbeiten.
- Spreizsicherungs-Spanngurte.
- Großflächig dimensionierte sichere Gelenkverbindung.
- Stabile Holme, profilierte Sprossen und rutschfeste Kunststoff-Füße sind der Garant für optimale Sicherheit und hohe Standfestigkeit.

Aluminium Double-Sided Stepladder

- The very practical and stable ladder which can be climbed on both sides. Ideal for renovation and redecoration.
- Optimal firm positioning by wide, ribbed rungs for easy working.
- Spreader straps.
- With strong safety holding straps and a wide dimensioned and safe hinge joint.
- High-strength side rails, profiled rungs and non-slip plastic feet guarantee optimal inbuilt safety and high stability.



Artikel-Nr. Article No.	Barcode 4007123...	VPE UP	Stufen Level	Höhe Stehleiter Height of stepladder	Transportmaße: Länge x Breite x Tiefe Transport dimensions: length x width x depth	Gewicht ca. Weight appr.
1 40203 0	020171	1	2 x 3	0,61 m	0,7 x 0,41 x 0,16 m	2,5 kg
1 40204 0	020188	1	2 x 4	0,82 m	0,9 x 0,44 x 0,16 m	3,3 kg
1 40205 0	020195	1	2 x 5	1,04 m	1,1 x 0,46 x 0,16 m	4,2 kg
1 40206 0	020201	1	2 x 6	1,25 m	1,4 x 0,48 x 0,16 m	5,1 kg
1 40207 0	020218	1	2 x 7	1,46 m	1,6 x 0,51 x 0,16 m	8,0 kg
1 40208 0	020225	1	2 x 8	1,68 m	1,8 x 0,53 x 0,16 m	9,1 kg



Überspannungs- & Blitzschutz

Steckdosenleisten, Schaltgeräte & Adapter

Stromverteilung

Leuchten & Leuchtmittel

Solar-Technik

Haus- & Sicherheitstechnik, Hausautomation

Geräte für Werkstatt, Haus & Garten

Arbeitsböcke & Leitern

Werbemittel & Modulwände



Multifunktions-Teleskopleiter Aluminium

Die variable Aluminium-Leiter für vielseitigen Einsatz.

- Als Anlegeleiter, Stehleiter und Schiebeleiter im Treppenbereich einsetzbar.
- Dank ent- und verriegelbaren Sicherheitsgelenken schnelle Anpassung von Steh- zu Anlegeleiter möglich.
- Müheloses Verstellen von Sprosse zu Sprosse durch seitliche Blockiergriffe.
- Standsicher durch profilierte Sprossen.
- Auf kleinstem Raum zu transportieren und aufzubewahren.
- Holme und Sprossen aus Aluminium.

Multifunction Telescopic Aluminium Ladder

The variable lightweight ladder for universal applications.

- Can be used as a straight ladder or a stepladder, and this also on stairs or uneven surfaces.
- Can be quickly adapted from a stepladder to a straight ladder thanks to the unlockable and lockable safety hinges.
- Effortless adjustment from rung to rung thanks to the side clamping levers.
- Stable due to profiled rungs.
- Exceptionally compact for easy transporting and storage.
- Side rails and rungs of aluminium.



Artikel-Nr. Article No.	Barcode 4007123...	VPE UP	Sprossen Rungs	Höhe Stehleiter Height of stepladder	Länge Anlegeleiter Length of ladder	Transportmaße: Länge x Breite x Tiefe Transport dimensions: length x width x depth	Gewicht ca. Weight appr.
1 42044 0	655373	1	4 x 4	1,70 m	3,46 m	1,23 x 0,57 x 0,21 m	14,3 kg
1 42045 0	655380	1	4 x 5	2,22 m	4,60 m	1,51 x 0,61 x 0,21 m	17,0 kg

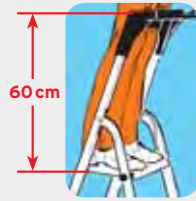

Haushaltsleiter Aluminium mit Arbeitsschale

Die extraleichte zuverlässige Haushaltsleiter mit großer Arbeitsschale ca. 28 x 11 cm zur Aufnahme von Werkzeugen etc. Erspart lästiges Auf- und Absteigen.

- Beste Standfestigkeit durch profilierte, breite Trittstufen für ermüdungsfreies Arbeiten. (Ab 6 Stufen mit Sicherheits-Spanngurten).
- Die Verwendung hochwertiger Aluminium-Profile und die fachmännische Verarbeitung garantieren lange Lebensdauer und Sicherheit.
- Hoher Sicherheitsbügel (60 cm).
- Platzsparend unterzubringen.

Aluminium Stepladder with Work-Tray

The extra-light and reliable aluminium ladder with a big work-tray (approx. 28 x 11 cm) for any kind of tools, etc. Saves time and unnecessary climbing up and down.

- Exceptional firm positioning by wide, ribbed rungs (with extra safety straps for the versions larger than 6 steps).
- A combination of high-quality aluminium profiles and expert workmanship guarantees prolonged serviceability and safety.
- High safety rail (60 cm).
- Compact for easy transporting and storage.



Artikel-Nr. Article No.	Barcode 4007123...	VPE UP	Stufen Level	Plattformhöhe Platform height	Transportmaße: Länge x Breite x Tiefe Transport dimensions: length x width x depth	Gewicht ca. Weight appr.
1 40123 0	020102	1	3	0,55 m	1,22 x 0,4 x 0,12 m	3,3 kg
1 40124 0	020119	1	4	0,76 m	1,45 x 0,43 x 0,12 m	3,7 kg
1 40125 0	020126	1	5	0,98 m	1,68 x 0,45 x 0,12 m	4,4 kg
1 40126 0	020133	1	6	1,2 m	1,91 x 0,48 x 0,12 m	5,1 kg
1 40127 0	020140	1	7	1,41 m	2,17 x 0,5 x 0,12 m	6,3 kg
1 40128 0	020157	1	8	1,63 m	2,4 x 0,53 x 0,12 m	7,4 kg



Holz-Stehleiter

Die Sichere, auch für Elektro- und Malerarbeiten.

- Beste Holzqualitäten und sorgfältigste Verarbeitung garantieren dem Anwender ein Höchstmaß an Sicherheit und optimalem Verwendungskomfort.
- Die Holme sind aus astfreiem Nadelholz. Für die Sprossen kommt ausschließlich Buchenholz zur Verwendung.
- Alle brennenstuhl® Holz-Stehleitern sind standardmäßig mit extra stabilen, verzinkten Beschlägen und dem praktischen Eimerhaken versehen.

Wooden Stepladder

The safe one, also suitable for electrical and decorating work.

- Top quality wood and careful manufacturing guarantee the user the topmost comfort and safety.
- The side rails are made of selected pine, and premium quality beech is used for the rungs.
- All sizes come complete with a practical and useful hook and also robust galvanised fittings to give even greater stability.

Artikel-Nr. Article No.	Barcode 4007123...	VPE UP	Sprossen Rungs	Höhe Height	Höhe Stehleiter Height of stepladder	Transportmaße: Länge x Breite x Tiefe Transport dimensions: length x width x depth	Gewicht ca. Weight appr.
1 48104 0	029365	1	2 x 4	1,17 m	1,05 m	1,24 x 0,5 x 0,13 m	7,4 kg
1 48105 0	029372	1	2 x 5	1,4 m	1,32 m	1,52 x 0,53 x 0,13 m	8,9 kg
1 48106 0	029389	1	2 x 6	1,7 m	1,58 m	1,8 x 0,56 x 0,13 m	10,4 kg
1 48107 0	029396	1	2 x 7	2 m	1,84 m	2,08 x 0,58 x 0,13 m	12,5 kg
1 48108 0	029402	1	2 x 8	2,2 m	2,11 m	2,36 x 0,61 x 0,13 m	14,3 kg
1 48110 0	029419	1	2 x 10	2,8 m	2,64 m	2,92 x 0,67 x 0,13 m	17,5 kg

Überspannungs-
& Blitzschutz

Steckdosenleisten,
Schaltgeräte & Adapter

Stromverteilung

Leuchten & Leuchtmittel

Solar-Technik

Haus- & Sicherheitstechnik,
Hausautomation

Geräte für Werkstatt,
Haus & Garten

Arbeitsböcke
& Leitern

Werbemittel
& Modulwände



Overvoltage/
Surge Protection

Multi-way-Extensions
& Plug-in Appliances

Power Distribution

Lighting

Solar Technology

Home Security & Safety,
Home Automation

Home, Workshop & DIY

Trestles & Ladders

Advertising Media
& Displays

brennenstuhl®

Vielseitiges Arbeitslicht

für vielseitige Anwendungen
und Einsatzbereiche. Praktisch,
handlich & mobil.





Modulwände
Displays

302

Überspannungs-
& Blitzschutz



Aufkleber
Sticker

304

Steckdosenleisten,
Schaltgeräte & Adapter



Kopfschilder
Head Banners

304

Stromverteilung



Displays / Verkaufsschütten
Dump Bins

309

Leuchten & Leuchtmittel



Verkaufsstände
Sales Displays

312

Solar-Technik

Haus- & Sicherheitstechnik,
Hausautomation

Geräte für Werkstatt,
Haus & Garten

Arbeitsböcke
& Leitern

Werbemittel
& Modulwände



Overvoltage/
Surge Protection

Multi-way-Extensions
& Plug-in Appliances

Power Distribution

Lighting

Solar Technology

Home Security & Safety,
Home Automation

Home, Workshop & DIY

Trestles & Ladders

Advertising Media
& Displays

Von digital zu real! From digital to reality!



3D-Regalplanung

Wir bieten Ihnen eine schnelle und kostenlose Möglichkeit Regalwände zu planen. Denn mit unserem 3D-Regalplaner arrangieren und visualisieren wir für Sie Ihr individuelles Sortiment als Verkaufswand.

So erhalten Sie einen realistischen Eindruck des Sortiments am POS. Die exakten Platzierungs-koordinaten für den Bestücker, die exakt bezifferten Behangmengen und Warenwerte werden sozusagen in einem Arbeitsgang mitgeliefert. Das garantiert absolute Planungssicherheit und Transparenz und verspricht somit gute Abverkäufe und Erträge - direkt vom Start weg.

3D shelf planning

We offer you a quick and free option for planning shelf walls. With our 3D shelf planner, we arrange and visualise your individual assortment for you as a sales wall.

This way you get a realistic impression of the assortment at the P.O.S. The exact placing coordination for the stockers, the exact numbered amounts to be hung and product values are, so to speak, delivered all in one work process. That guarantees absolute certainty in planning and transparency and promises good sales and revenue - directly from the start.

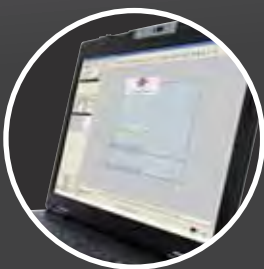

Schnell und einfach wird die Regalgröße konfiguriert.

Configure your shelving dimensions quickly and easily.



Nun werden die gewünschten Produkte zu einem Sortiment zusammengestellt.

Display your products together as a range.

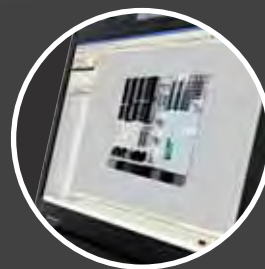

In wenigen Minuten können die Produkte neu arrangiert und ausgetauscht werden.

Rearrange and swap around your products in a matter of minutes.

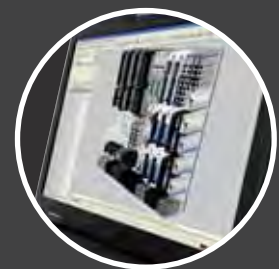

Ihr maßgeschneidertes Regalprogramm steht. Das ist echte Effizienz, denn Ihre wertvollen Verkaufsflächen sind nun optimal belegt.

Your made-to-measure shelving program awaits you. It is really efficient, as your valuable sales space will be allocated perfectly.



Maßgeschneidert bis ins Detail - einfach und effektiv! Tailor-made to the last detail - simple and effective!



Individuelle Sortimente aus unserer 3D Regalplanung Individual assortments from our 3D shelf planning

Sortimente die auf Sie zugeschnitten sind.
Ranges of products are tailored to you.

Abdeckung aller Preislagen.
Coverage of all price levels.



Hohe Lagerdrehzahlen durch genaue Marktkenntnis.
High bearing speed due to exact business intelligence.

Effektive Bewirtschaftung mit Hilfe unseres Aussendienstes
Effective management with help of our field service.

Überspannungs- & Blitzschutz

Steckdosenleisten, Schaltgeräte & Adapter

Stromverteilung

Leuchten & Leuchtmittel

Solar-Technik

Haus- & Sicherheitstechnik, Hausautomation

Geräte für Werkstatt, Haus & Garten

Arbeitsböcke & Leitern

Werbemittel & Modulwände



Overvoltage/
Surge Protection

Multi-way-Extensions
& Plug-in Appliances

Power Distribution

Lighting

Solar Technology

Home Security & Safety,
Home Automation

Home, Workshop & DIY

Trestles & Ladders

Advertising Media
& Displays



Klarsichtaufkleber mit Logo

- Anzufordern über unseren Außendienstmitarbeiter.

Transparent Sticker with Logo

- Can be ordered from your local sales representative.

Artikel-Nr. Article No.	Barcode 4007123...	VPE UP	Bedruck Imprint	Abmessungen Measurements	Farbe Colour
0 41612 3	190959	1	Logo	25 x 15 cm	Rot/Schwarz / Red/Black
0 41612 4	190966	1	Logo	16,3 x 10 cm	Rot/Schwarz / Red/Black
0 41612 5	190973	1	Logo	16,3 x 10 cm	Rot/Weiß / Red/White
0 41612 6	190980	1	Logo	13 x 8 cm	Rot/Schwarz / Red/Black
0 41612 7	190997	1	Logo	6,5 x 4 cm	Rot/Schwarz / Red/Black



Etiketten für Taschenlampenauslobung

- Etiketten zur Auslobung des Taschenlampensortiments 2015 - 2017 am POS.

Labels For Torches

- Labels for customer information about our torches 2015-2017 at the POS.

Artikel-Nr. Article No.	Barcode 4007123...	VPE UP	Sprachen Languages	Bezeichnung Description	Farbe Colour	Abmessungen Measurements
0 99662 0	645244	1	Neutral	Etiketten 2015 / 2016 / Labels 2015 / 2016	Schwarz/Transparent / Black/Transparent	Ø = 8,5 cm
0 99663 0	640782	1	Neutral	Etiketten 2016 / 2017 / Labels 2016 / 2017	Schwarz/Transparent / Black/Transparent	Ø = 8,5 cm



Kopfschild: Logo mit Claim & Internetadresse

- Sprachenneutral.
- Anzufordern über unseren Außendienstmitarbeiter.

Signboard: Logo With Internet Address

- For all countries.
- Can be ordered from your local sales representative.

Artikel-Nr. Article No.	Barcode 4007123...	VPE UP	Sprachen Languages	Abmessungen Measurements
0 41562 2	156399	1	Neutral	98 x 40 cm
0 45257 2	566549	1	Neutral	125 x 40 cm



Kopfschild: Quality Products

- Anzufordern über unseren Außendienstmitarbeiter.

Signboard: Quality Products

- Can be ordered from your local sales representative.

Artikel-Nr. Article No.	Barcode 4007123...	VPE UP	Sprachen Languages	Abmessungen Measurements
0 45425 8	598274	1	EN	98 x 40 cm
0 47125 3	612383	1	EN	100 x 20 cm



Kopfschild: Überspannungs- und Blitzschutz

- Anzufordern über unseren Außendienstmitarbeiter.

Signboard: Surge/Overvoltage Protection

- Can be ordered from your local sales representative.

Artikel-Nr. Article No.	Barcode 4007123...	VPE UP	Sprachen Languages	Abmessungen Measurements
0 45254 0	566488	1	DE	98 x 40 cm
0 45254 6	566532	1	DE	125 x 40 cm



Kopfschild: Steckdosenleisten

- Anzufordern über unseren Außendienstmitarbeiter.

Signboard: Multi-Way Extension Sockets

- Can be ordered from your local sales representative.

Artikel-Nr. Article No.	Barcode 4007123...	VPE UP	Sprachen Languages	Abmessungen Measurements
0 45253 9	566471	1	DE	98 x 40 cm
0 45254 5	566525	1	DE	125 x 40 cm

Überspannungs-
& BlitzschutzSteckdosenleisten,
Schaltgeräte & Adapter

Stromverteilung

Leuchten & Leuchtmittel

Solar-Technik

Haus- & Sicherheitstechnik,
HausautomationGeräte für Werkstatt,
Haus & GartenArbeitsböcke
& LeiternWerbemittel
& Modulwände



Overvoltage/
Surge Protection

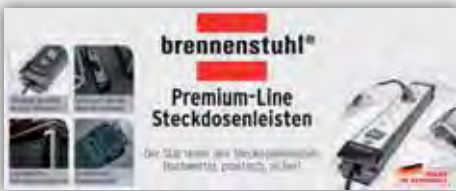

Kopfschild: Premium-Line Steckdosenleisten

- Anzufordern über unseren Außendienstmitarbeiter.

Multi-way-Extensions
& Plug-in Appliances

Signboard: Premium-Line Extension Sockets

- Can be ordered from your local sales representative.

Power Distribution

Artikel-Nr. Article No.	Barcode 4007123...	VPE UP	Sprachen Languages	Abmessungen Measurements
0 47439 6	628544	1	DE	98 x 40 cm
0 47439 7	628551	1	DE	125 x 40 cm

Lighting



Kopfschild: Kabeltrommeln

- Anzufordern über unseren Außendienstmitarbeiter.

Solar Technology

Signboard: Cable Reels

- Can be ordered from your local sales representative.

Artikel-Nr. Article No.	Barcode 4007123...	VPE UP	Sprachen Languages	Abmessungen Measurements
0 45253 8	566464	1	DE	98 x 40 cm
0 45254 4	566518	1	DE	125 x 40 cm

Home Security & Safety,
Home Automation



Kopfschild: Verlängerungsleitungen

- Anzufordern über unseren Außendienstmitarbeiter.

Home, Workshop & DIY

Signboard: Extension Leads

- Can be ordered from your local sales representative.

Trestles & Ladders

Artikel-Nr. Article No.	Barcode 4007123...	VPE UP	Sprachen Languages	Abmessungen Measurements
0 45253 7	566457	1	DE	98 x 40 cm
0 45254 3	566501	1	DE	125 x 40 cm

Advertising Media
& Displays



Kopfschild: LED-Technik

- Anzufordern über unseren Außendienstmitarbeiter.

Signalboard: LED Technology

- Can be ordered from your local sales representative.

Artikel-Nr. Article No.	Barcode 4007123...	VPE UP	Sprachen Languages	Abmessungen Measurements
0 41604 3	194179	1	DE	98 x 40 cm



Kopfschild: Arbeitslicht

- Anzufordern über unseren Außendienstmitarbeiter.

Signboard: Work Lights

- Can be ordered from your local sales representative.

Artikel-Nr. Article No.	Barcode 4007123...	VPE UP	Sprachen Languages	Abmessungen Measurements
0 45253 6	566440	1	DE	98 x 40 cm
0 45254 2	566495	1	DE	125 x 40 cm



Kopfschild: Handlampen

- Anzufordern über unseren Außendienstmitarbeiter.

Signalboard: Hand Lamps

- Can be ordered from your local sales representative.

Artikel-Nr. Article No.	Barcode 4007123...	VPE UP	Sprachen Languages	Abmessungen Measurements
0 48916 5	644810	1	DE	98 x 40 cm
0 48916 6	644827	1	DE	125 x 40 cm

Überspannungs-
& BlitzschutzSteckdosenleisten,
Schaltgeräte & Adapter

Stromverteilung

Leuchten & Leuchtmittel

Solar-Technik

Haus- & Sicherheitstechnik,
HausautomationGeräte für Werkstatt,
Haus & GartenArbeitsböcke
& LeiternWerbemittel
& Modulwände



Overvoltage/
Surge Protection

Multi-way-Extensions
& Plug-in Appliances

Power Distribution

Lighting

Solar Technology

Home Security & Safety,
Home Automation

Home, Workshop & DIY

Trestles & Ladders

Advertising Media
& Displays



Kopfschild: Taschenlampen

- Anzufordern über unseren Außendienstmitarbeiter.

Signboard: Flashlights

- Can be ordered from your local sales representative.

Artikel-Nr. Article No.	Barcode 4007123...	VPE UP	Sprachen Languages	Abmessungen Measurements
0 48916 7	644834	1	DE	98 x 40 cm
0 48916 8	644841	1	DE	125 x 40 cm



Kopfschild: Nachtlichter

- Anzufordern über unseren Außendienstmitarbeiter.

Signboard: Nightlights

- Can be ordered from your local sales representative.

Artikel-Nr. Article No.	Barcode 4007123...	VPE UP	Sprachen Languages	Abmessungen Measurements
0 48916 9	644858	1	DE	98 x 40 cm
0 48917 0	644865	1	DE	125 x 40 cm



Kopfschild: Solar LED-Leuchten

- Anzufordern über unseren Außendienstmitarbeiter.

Signboard: Solar LED-Lights

- Can be ordered from your local sales representative.

Artikel-Nr. Article No.	Barcode 4007123...	VPE UP	Sprachen Languages	Abmessungen Measurements
0 47439 4	628520	1	DE	98 x 40 cm
0 47439 5	628537	1	DE	125 x 40 cm



Kopfschild: Rauchwarnmelder

- Anzufordern über unseren Außendienstmitarbeiter.

Signboard: Smoke Alarm

- Can be ordered from your local sales representative.

Artikel-Nr. Article No.	Barcode 4007123...	VPE UP	Sprachen Languages	Abmessungen Measurements
0 45253 5	566433	1	DE	98 x 40 cm
0 45254 1	566372	1	DE	125 x 40 cm



Stellbares Einzeldisplay für City LED-Strahler

- Anzufordern über unseren Außendienstmitarbeiter.

Vertical Adjustable Single Sales Display for City LED Spotlights

- Can be ordered from your local sales representative.

Artikel-Nr. Article No.	Barcode 4007123...	VPE UP	Bezeichnung Description	Abmessungen Measurements
1 17969 0 101	643455	1	Stelldisplay für City-LED Strahler / Sales Display for City-LED Spots	240 x 180 x 400 mm

Empfohlenes Zubehör: / Recommended accessories:

Artikel-Nr. Article No.	Barcode 4007123...	VPE UP	Bezeichnung Description	Sprachen Languages	Für Suitable for
0 48940 1	647033	1	Etikett für Demoplatte City Strahler / Label for Sales Display City Strahler	DE	1 17929 0 310, 1 17929 0 311, 1 17929 0 320, 1 17929 0 321
0 48940 3	647057	1	Etikett für Demoplatte City Strahler / Label for Sales Display City Strahler	DE	1 17929 0 612, 1 17929 0 613, 1 17929 0 622, 1 17929 0 623
0 48940 6	647088	1	Etikett für Demoplatte City Strahler / Label for Sales Display City Strahler	DE	1 17961 0, 1 17962 0
0 48940 4	647064	1	Etikett für Demoplatte City Strahler / Label for Sales Display City Strahler	DE	1 17965 0, 1 17966 0
0 48940 5	647071	1	Etikett für Demoplatte City Strahler / Label for Sales Display City Strahler	DE	1 17967 0, 1 17968 0



Universalschütte

- Lieferung ohne Ware.
- Anzufordern über unseren Außendienstmitarbeiter.

Universal Promo Box

- Delivery without products.
- Can be ordered from your local sales representative.

Artikel-Nr. Article No.	Barcode 4007123...	VPE UP	Sprachen Languages	Bezeichnung Description	Abmessungen Measurements
0 01084 4	093816	1	Neutral	mit Logo vorne / with logo	53,4 x 29,7 x 24 cm
0 41868 1	215607	1	Neutral	Neutral	53,4 x 29,7 x 24 cm

Überspannungs-
& BlitzschutzSteckdosenleisten,
Schaltgeräte & Adapter

Stromverteilung

Leuchten & Leuchtmittel

Solar-Technik

Haus- & Sicherheitstechnik,
HausautomationGeräte für Werkstatt,
Haus & GartenArbeitsböcke
& LeiternWerbemittel
& Modulwände



Overvoltage/
Surge Protection

Multi-way-Extensions
& Plug-in Appliances

Power Distribution

Lighting

Solar Technology

Home Security & Safety,
Home Automation

Home, Workshop & DIY

Trestles & Ladders

Advertising Media
& Displays



Verkaufsschütte neutral

- Lieferung ohne Ware.
- Unterschiedliche Bestückungen möglich!

Promo Box Neutral

- Delivery without products.
- Varied quantities!

Artikel-Nr. Article No.	Barcode 4007123...	VPE UP	Sprachen Languages	Bezeichnung Description	Abmessungen Measurements
0 47395 0	632312	1	Neutral	Aufsteckschild mit brennenstuhl®-Logo / Headboard with brennenstuhl® logo	34 x 25 cm
0 01085 4	632466	1	Neutral	Schütte ohne brennenstuhl®-Logo / Promo box without brennenstuhl® logo	34 x 39,7 x 13,6 cm



Stapelschütte

- Lieferung ohne Ware.
- Anzufordern über unseren Außendienstmitarbeiter.

Stackable Promo Box

- Delivery without products.
- Can be ordered from your local sales representative.

Artikel-Nr. Article No.	Barcode 4007123...	VPE UP	Sprachen Languages	Bezeichnung Description	Abmessungen Measurements
0 01083 7	091478	1	Neutral	Box für Stapelschütte / Box for stackable promo box	54,5 x 36,8 x 25 cm
0 01083 8	091485	1	Neutral	Kopfschild für Stapelschütte / Headboard for stackable promo box	49,7 x 54,5 cm
0 45103 7	249176	1	1. Seite deutsch, 2. Seite EN, NL, SE, ES, GR, TR, RU, PT, FI 1. side german, 2. side EN, NL, SE, ES, GR, TR, RU, PT, FI	Standby Kopfschild / Headboard „standby“	49,7 x 54,5 cm



Stapelschütte mit Trennsteg

- Lieferung ohne Ware.
- Anzufordern über unseren Außendienstmitarbeiter.

Stackable Promo Box with Separating Web

- Delivery without products.
- Can be ordered from your local sales representative.

Artikel-Nr. Article No.	Barcode 4007123...	VPE UP	Sprachen Languages	Bezeichnung Description	Abmessungen Measurements
0 01085 6	610341	1	Neutral	Stapelschütte mit Trennsteg / Stackable Promo Box with Separating Web	58,6 x 37,4 x 27,5 cm
0 01085 7	610877	1	Neutral	Trennsteg / Separating web	
0 01086 1	634491	1	Neutral	Wellpappen-Einleger / Corrugated cardboard	58,4 x 37,2 cm

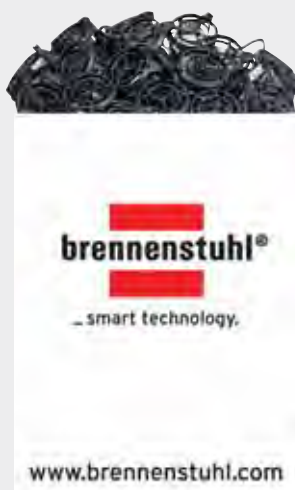

Verkaufsschütte

- Lieferung ohne Ware.
- Anzufordern über unseren Außendienstmitarbeiter.

Promo Box „Big“

- Delivery without products.
- Can be ordered from your local sales representative.

Überspannungs- & Blitzschutz

Steckdosenleisten, Schaltgeräte & Adapter

Stromverteilung

Leuchten & Leuchtmittel

Solar-Technik

Haus- & Sicherheitstechnik, Hausautomation

Geräte für Werkstatt, Haus & Garten

Arbeitsböcke & Leitern

Werbemittel & Modulwände

Artikel-Nr. Article No.	Barcode 4007123...	VPE UP	Sprachen Languages	Abmessungen Measurements
1 99986 0	036981	1	Neutral	59 x 59 x 80 cm



Verkaufsschütte für Rauchwarnmelder

- Lieferung ohne Ware.
- Anzufordern über unseren Außendienstmitarbeiter.
- Passend für: 9 x 1 29005 0 Rauchwarnmelder RM L 3100.

Sales Display for Smoke Alarms

- Delivery without products.
- Can be ordered from your local sales representative.
- Suitable for: 9 x 1 29005 0 Smoke Alarm RM L 3100

Artikel-Nr. Article No.	Barcode 4007123...	VPE UP	Sprachen Languages	Bezeichnung Description	Abmessungen Measurements
0 47101 4	610518	1	Neutral	Rauchwarnmelder-Schütte / Promo box smoke alarm	217 x 284 x 130 mm
0 47101 5	610525	1	DE + EN	Kopfschild für Rauchwarnmelder-Display / Headboard for smoke alarm promo box	217 x 591 mm



Overvoltage/
Surge Protection

Multi-way-Extensions
& Plug-in Appliances

Power Distribution

Lighting

Solar Technology

Home Security & Safety,
Home Automation

Home, Workshop & DIY

Trestles & Ladders

Advertising Media
& Displays

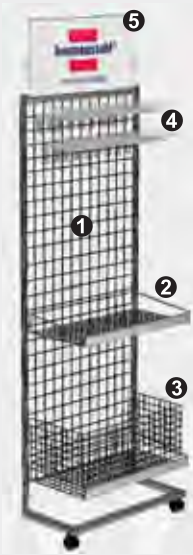

Drahtgitterständer ohne Aufsteckschild

- Lieferung ohne Ware.
- Anzufordern über unseren Außendienstmitarbeiter.

Basic Stand without Sign Board

- Delivery without products.
- Can be ordered from your local sales representative.

Artikel-Nr. Article No.	Barcode 4007123...	VPE UP	Sprachen Languages	Bezeichnung Description	Farbe Colour	Abmessungen Measurements
1 99951 0	164479	1	-	Grundständer mit 4 Rollen / Basic Stand with 4 wheels		
2 1 99952 0	164486	1	-	Gitterboden (alleine verwendbar oder als Boden für einen Korb) Wire bottom (use on its own or as a bottom for a dump bin)		
3 1 99953 0	164493	1	-	Einhängekorb (immer zusätzlich Gitterboden bestellen) Basket (please order additional wire bottom)		
4 1 99955 0	164523	1	-	Haken für Premium-Line mit Fahne 20 cm für Rollständer und Seitenbehäng-Gitter / Hanging Hook 20 cm		
6 0 99950 0	637829	1	-	Korbeinleger aus Metall / Metal basket insertion frame	Rot / Red	580 x 314 mm
5 1 99954 0	164509	1	Neutral	Zusatz-Aufsteckschild (zur doppelseitigen Auslobung) / Additional sign board		
5 0 47132 6	616626	1	DE	Zusatz-Aufsteckschild - 1 Seite brennenstuhl®-Logo, 1 Seite LED-Technik Additional sign board - 1 side brennenstuhl® logo, 1 side LED lights		
5 0 41807 7	217779	1	DE	Kopfschild Überspannungsschutz / Signboard surge/overvoltage protection		
5 0 48968 7		1	DE	Zusatz-Aufsteckschild - 1 Seite Taschenlampen, 1 Seite Nachtlichter Additional sign board - 1 side Flashlights, 1 side Nightlights		

Empfohlenes Zubehör: / Recommended accessories:

Artikel-Nr. Article No.	Barcode 4007123...	VPE UP	Bezeichnung Description
0 99951 0	637836	1	Set Schablone und Etiketten neues und altes Sortiment für Korbeinleger 0 99950 0 Set pattern and labels old and new torches for basket insertion frame 0 99950 0



Universal Verkaufsständer (Kabeltrommeln)

- Wird auf Wunsch kostenlos geliefert bei einer Bestellmenge von mindestens 16 Kabeltrommeln oder auch in Verbindung mit Verlängerungskabel nach Ihrer Wahl.
- Grundmaß 62 x 50 cm.
- Lieferung ohne Ware.
- Anzufordern über unseren Außendienstmitarbeiter.

Universal Sales Display Stand (Cable Reels)

- Will be supplied FOC on request for orders of 16 cable reels, or for a mixture of reels and extension leads.
- Basic dimensions 62 x 50 cm.
- Delivery without products.
- Can be ordered from your local sales representative.

Artikel-Nr. Article No.	Barcode 4007123...	VPE UP
1 19900 0	020621	1



City LED Verkaufsdisplay

- Verkaufspaletten, das ideale Mittel für schnellen Abverkauf und Aktionen.
- Anspruchsvolles Holzdisplay, digital bedruckt.
- 2 Leuchten mit Netzstecker zum einfachen anschließen und Präsentation der Leuchtkraft am POS.
- Größe: 1/2 Palette (60 x 80 cm).
- Höhe: 190 cm.

City LED Sales Panel

- Sales panels are the best way to realize sales deals.
- Attractive wooden display stand, digitally printed.
- 2 lights with easy connectable power plugs to demonstrate brightness at the POS.
- Size: 1/2 palette (60 x 80 cm).
- Height: 190 cm.

Artikel-Nr. Article No.	Barcode 4007123...	VPE UP	Sprachen Languages	Lieferumfang Scope of delivery
1 17969 0 011	626496	1	DE	unbestückt, mit 117962 0 und 117966 0 montiert / without products, mounted with 117962 0 and 117966 0
1 17969 0 021	626502	1	DE	unbestückt, mit 117961 0 und 117966 0 montiert / without products, mounted with 117961 0 and 117966 0
1 17969 0 031	626519	1	DE	unbestückt, mit 117964 0 und 117966 0 montiert / without products, mounted with 117964 0 and 117966 0
0 17969 6	625741	1	Neutral	Display ohne Kopfschild und Beschriftung / Display without head banner and labeling



City LED-Verkaufsdisplay 2. Generation

- Verkaufspaletten, das ideale Mittel für schnellen Abverkauf und Aktionen.
- Anspruchsvolles Holzdisplay, digital bedruckt.
- 2 Leuchten mit Netzstecker zum einfachen anschließen und Präsentation der Leuchtkraft am POS.
- Größe: 1/2 Palette (60 x 80 cm).
- Höhe: 190 cm.

City LED Sales Display 2. Generation

- Sales panels are the best way to realize sales deals.
- Attractive wooden display stand, digitally printed.
- 2 lights with easy connectable power plugs to demonstrate brightness at the POS.
- Size: 1/2 palette (60 x 80 cm).
- Height: 190 cm.

Artikel-Nr. Article No.	Barcode 4007123...	VPE UP	Sprachen Languages	Lieferumfang Scope of delivery
1 17929 0 011	638604	1	DE	unbestückt, mit 117929 0 613 und 117929 0 621 montiert / without products, mounted with 117929 0 613 and 117929 0 621
1 17929 0 021	638628	1	DE	unbestückt, mit 117929 0 311 und 117929 0 320 montiert / without products, mounted with 117929 0 311 and 117929 0 320

Überspannungs-
& BlitzschutzSteckdosenleisten,
Schaltgeräte & Adapter

Stromverteilung

Leuchten & Leuchtmittel

Solar-Technik

Haus- & Sicherheitstechnik,
HausautomationGeräte für Werkstatt,
Haus & GartenArbeitsböcke
& LeiternWerbemittel
& Modulwände



Overvoltage/
Surge Protection

Multi-way-Extensions
& Plug-in Appliances

Power Distribution

Lighting

Solar Technology

Home Security & Safety,
Home Automation

Home, Workshop & DIY

Trestles & Ladders

Advertising Media
& Displays



Präsentieren geht über studieren!

The Proof is in the Pudding!

Wir unterstützen Sie bei der Warenpräsentation mit verschiedenen Möglichkeiten:
We offer several options to support your product presentation:



Das Plexiglas Thekendisplay

Holen Sie Ihre Kunden an der Verkaufstheke ab. Auf dem hochwertigen Plexiglas Thekendisplay können 3 Taschenlampen nach Wahl getestet werden.

The Plexiglas counter display

Pick up your customers at the sales counter. The premium Plexiglas counter display allows you to test 3 different torches.



Der Drahtgitterständer

Der Drahtgitterständer eignet sich insbesondere für Zweitplatzierungen und die Präsentation kompletter Sortimente.

The wire rack

The wire rack is ideal as a secondary point of sale and for presenting complete assortments.

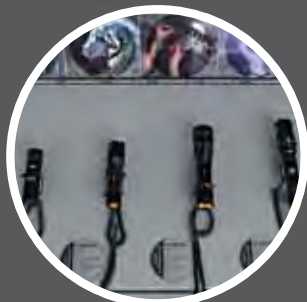

Der Tego Fachboden

Für Präsentationen im Tegosystem bieten wir Ihnen Seilsicherungen und passende Produktinfo Aufkleber

The Tego shelf board

We offer protective ropes and handy product information stickers for items displayed on the Tego system



LuxPremium LED-Taschenlampen Thekendisplay

Für insgesamt 3 Artikel!

- Für die Präsentation von 3 LuxPremium LED-Taschenlampen des Sortiments 2016/2017.
- Die Taschenlampen werden auf dem Display fixiert.
- Etiketten und Kopfschild müssen separat bestellt werden.
- Lieferung ohne Taschenlampen.

LuxPremium-LED Demo Display

For totally 3 items!

- For displaying 3 pcs. LuxPremium-LED torches of product range 2016/2017.
- Fixed to the display by nylon wire.
- Labels and topper to be ordered separately.
- Display comes without torches.

Artikel-Nr. Article No.	Barcode 4007123...	VPE UP	Sprachen Languages	Bezeichnung Description	Farbe Colour	Abmessungen Measurements
0 99660 0	637768	1	Neutral	Display leer für 3 Taschenlampen inklusive Sicherungen und Kabelbinder Display empty for 3 torches including fuses and cable ties	Rot / Red	30 x 27,5 x 35 cm
0 99661 0	637775	1	DE	Kopfschild als Einleger / Inlay	Schwarz/Rot / Black/Red	30 x 35 cm
0 99662 0	645244	1	Neutral	Etiketten 2015 / 2016 / Labels 2015 / 2016	Schwarz/Transparent / Black/Transparent	Ø = 8,5 cm
0 99663 0	640782	1	Neutral	Etiketten 2016 / 2017 / Labels 2016 / 2017	Schwarz/Transparent / Black/Transparent	Ø = 8,5 cm



Metallplatte für Seitenbehang

- Metallplatte Lichtgrau inklusive 5 x Warensicherung.
- 15 x schwarze Kabelbinder für die Fixierung der Metallplatte und der Warensicherung.
- Die Metallplatte kann individuell bestückt werden (max. 5 Handleuchten) .
- Bitte die passenden Etiketten mitbestellen (0 99955 0) .

Metal plate for side hanging

- Metal plate lightgrey included 5 x retail security.
- 15 x black cable ties to fix the metal plate and the retail security.
- The metal plate can be individually equipped (max. 5 Hand lamps) .
- Please order the required labels (0 99955 0) .

Artikel-Nr. Article No.	Barcode 4007123...	VPE UP	Bezeichnung Description	Farbe Colour	Abmessungen Measurements
0 99954 0	653645		Metallplatte lichtgrau / Metal plate light grey	Lichtgrau / Light grey	L = 40 cm x T = 30 cm
0 99955 0	653652		Set Ettiketten / Set of labels	Schwarz/Transparent / Black/Transparent	Ø = 8,5 cm

Überspannungs-
& Blitzschutz

Steckdosenleisten,
Schaltgeräte & Adapter

Stromverteilung

Leuchten & Leuchtmittel

Solar-Technik

Haus- & Sicherheitstechnik,
Hausautomation

Geräte für Werkstatt,
Haus & Garten

Arbeitsböcke
& Leitern

Werbemittel
& Modulwände



Overvoltage/
Surge Protection

Multi-way-Extensions
& Plug-in Appliances

Power Distribution

Lighting

Solar Technology

Home Security & Safety,
Home Automation

Home, Workshop & DIY

Trestles & Ladders

Advertising Media
& Displays



Tego Fachboden für Taschenlampensortiment

Presentation of our Torches on Tego Lower Shelf

Artikel-Nr. Article No.	Barcode 4007123...	VPE UP	Sprachen Languages	Bezeichnung Description	Farbe Colour	Abmessungen Measurements
0 99950 2	638123	1	Neutral	Forexschild mit Klebepunkten für Tego-Fachböden Forex shield with glue points for tego board		120 x 15 cm
0 99650 2	637850	1		Produkthalter Spiralo mit Klebeband und Magnet Product holder with adhesive tape and magnet	Schwarz / Black	2,5 x 2 x4 cm
0 99663 0	640782	1	Neutral	Etiketten / Labels 2016 / 2017	Schwarz/Transparent / Black/Transparent	Ø = 8,5 cm
0 99662 0	645244	1	Neutral	Etiketten / Labels 2015 / 2016	Schwarz/Transparent / Black/Transparent	Ø = 8,5 cm
1 99515 0	575534	1			(RAL 9006) Silber / (RAL 9006) Silver	L = 100 cm x T = 47 cm
1 99517 0	575558	1			(RAL 9006) Silber / (RAL 9006) Silver	L = 125 cm x T = 37 cm
1 99509 0	575312	1			(RAL 9006) Silber / (RAL 9006) Silver	L = 125 cm x T = 47 cm
1 99415 0	305551	1		Fachboden / Lower Shelf	Silber / Silver	1000 x 370 mm

Artikel-Nr. Article No.	Barcode	Seite Page
1 17126 0 211	4007123641574	193
1 17133 0 211	4007123639823	180
1 17133 0 312	4007123639830	179
1 17133 0 512	4007123639847	178
1 17136 0	4007123249510	223
1 17137 0	4007123249596	222
1 17138 0	4007123249503	224
1 17142 0	4007123635726	192
1 17142 0 050	4007123635832	192
1 17143 0	4007123635733	191
1 17143 0 050	4007123635825	191
1 17148 0	4007123249558	222
1 17154 0	4007123653973	251
1 17155 0	4007123653980	251
1 17157 0	4007123652792	174
1 17158 0	4007123652808	173
1 17159 0	4007123654093	239
1 17160 0	4007123249534	221
1 17162 0	4007123651870	187
1 17178 0	4007123636839	266
1 17190 0	4007123619344	228
1 17191 0	4007123619368	228
1 17225 0	4007123249473	225
1 17236 0	4007123249466	224
1 17239 0	4007123249329	224
1 17264 0 002	4007123653201	189
1 17264 0 002	4007123653201	190
1 17264 0 005	4007123654192	245
1 17265 0	4007123249565	225
1 17287 0	4007123652822	189
1 17290 0 100	4007123649853	200
1 17290 0 101	4007123649860	201
1 17290 0 102	4007123650231	177
1 17290 0 300	4007123649891	198
1 17290 0 301	4007123649907	199
1 17290 0 302	4007123650248	176
1 17290 0 500	4007123649921	196
1 17290 0 501	4007123649914	197
1 17290 0 502	4007123650255	176
1 17308 0	4007123646869	190
1 17318 0	4007123637737	264
1 17319 0	4007123637744	263
1 17321 0	4007123610440	264
1 17322 0	4007123610457	265
1 17324 0	4007123641123	261
1 17326 0	4007123637621	262
1 17327 0	4007123637669	263
1 17328 0	4007123637676	262
1 17329 0	4007123637683	261
1 17334 0	4007123609550	216
1 17335 0	4007123609567	216
1 17382 0	4007123636181	185
1 17383 0	4007123636198	185
1 17390 0	4007123644087	218
1 17541 0 010	4007123641611	244
1 17542 0 010	4007123641628	241
1 17543 0	4007123626274	243
1 17545 0	4007123628278	238
1 17547 0	4007123629305	246
1 17548 0	4007123629343	246
1 17560 0	4007123635511	230
1 17560 0 100	4007123642694	231
1 17565 0 010	4007123641659	240

Artikel-Nr. Article No.	Barcode	Seite Page
1 17570 0	4007123647477	245
1 17574 0	4007123651498	247
1 17589 0	4007123645831	242
1 17599 0	4007123628285	244
1 17642 0	4007123599431	249
1 17644 0	4007123648238	241
1 17646 0	4007123599394	249
1 17651 0	4007123599417	249
1 17692 0	4007123054138	248
1 17711 0	4007123576586	248
1 17723 0	4007123576593	248
1 17763 0	4007123152728	267
1 17765 0	4007123210206	266
1 17828 0	4007123249572	225
1 17856 0 120	4007123619498	268
1 17856 0 230	4007123619535	268
1 17856 0 400	4007123619573	268
1 17859 0	4007123633395	243
1 17860 0 051	4007123633579	257
1 17860 0 160	4007123633593	256
1 17860 0 161	4007123633586	256
1 17860 0 200	4007123633609	255
1 17860 0 400	4007123633623	255
1 17860 0 600	4007123633616	254
1 17861 0	4007123249527	223
1 17868 0	4007123636778	254
1 17874 0	4007123600014	258
1 17875 0	4007123600021	257
1 17876 0	4007123636723	259
1 17878 0	4007123636761	259
1 17928 0 110	4007123633128	217
1 17928 0 120	4007123633135	217
1 17928 0 210	4007123633142	217
1 17928 0 220	4007123633159	217
1 17928 0 300	4007123633166	184
1 17928 0 410	4007123641536	233
1 17928 0 420	4007123641529	232
1 17929 0 011	4007123638604	215
1 17929 0 011	4007123638604	313
1 17929 0 021	4007123638628	215
1 17929 0 021	4007123638628	313
1 17929 0 310	4007123633005	209
1 17929 0 311	4007123632985	209
1 17929 0 320	4007123632992	209
1 17929 0 321	4007123632978	209
1 17929 0 613	4007123633067	210
1 17929 0 623	4007123633050	210
1 17961 0	4007123617074	214
1 17962 0	4007123617098	214
1 17965 0	4007123617159	211
1 17966 0	4007123617173	212
1 17967 0	4007123617197	213
1 17968 0	4007123617210	213
1 17969 0 011	4007123626496	215
1 17969 0 011	4007123626496	313
1 17969 0 021	4007123626502	215
1 17969 0 021	4007123626502	313
1 17969 0 031	4007123626519	215
1 17969 0 031	4007123626519	313
1 17969 0 101	4007123643455	309
1 17981 0	4007123164592	275
1 17989 0 100	4007123633807	258
1 17990 0	4007123188963	227

Artikel-Nr. Article No.	Barcode	Seite Page
1 18171 0	4007123000593	125
1 18247 0	4007123654451	124
1 18272 0	4007123004287	134
1 18273 0	4007123004294	135
1 18276 0	4007123140572	136
1 18277 0	4007123152117	134
1 18352 0	4007123603510	138
1 18353 0	4007123603527	138
1 18847 0	4007123093977	139
1 19320 0	4007123164967	137
1 19505 6	4007123011032	133
1 19506 6	4007123011049	133
1 19826 0	4007123042494	132
1 19834 0	4007123021598	129
1 19835 0	4007123022878	129
1 19837 0	4007123081349	130
1 19839 0	4007123213979	129
1 19847 0	4007123081356	130
1 19848 0	4007123114771	130
1 19852 0	4007123009299	132
1 19853 0	4007123009305	132
1 19855 0	4007123167128	133
1 19856 0	4007123009312	133
1 19858 0	4007123628230	132
1 19859 0	4007123628247	132
1 19886 0	4007123147939	129
1 19900 0	4007123020621	126
1 19900 0	4007123020621	312
1 19983 0	4007123603442	131
1 19984 0	4007123603497	131
1 19985 0	4007123603480	131
1 19993 0	4007123603503	131
1 20506 6	4007123008766	125
1 20802 0	4007123005314	121
1 20806 0	4007123005345	123
1 20816 0	4007123005352	126
1 20823 0	4007123012022	121
1 20830 0	4007123141920	123
1 20834 0	4007123141333	121
1 20838 0	4007123021581	116
1 20844 0	4007123141340	116
1 20847 0	4007123081264	118
1 20859 0	4007123628223	119
1 20885 0	4007123053865	122
1 20886 0	4007123012909	122
1 20893 0	4007123053896	116
1 20894 0	4007123105724	118
1 20895 0	4007123105731	118
1 20983 0	4007123603435	120
1 20992 0	4007123625468	119
1 20993 0	4007123625475	119
1 21505 6	4007123007899	125
1 21702 0	4007123016969	121
1 21805 0	4007123007356	123
1 21835 0	4007123054640	116
1 21837 0	4007123081271	118
1 21858 0	4007123628216	119
1 21890 0	4007123251605	116
1 21985 0	4007123603473	120
1 23312 0	4007123054800	116
1 23712 0	4007123079575	294
1 23893 0	4007123053940	116
1 24100 0	4007123616664	104

Artikel-Nr. Article No.	Barcode	Seite Page
1 24100 0 300	4007123616671	104
1 24102 0 300	4007123616657	104
1 25600 0 398	4007123095933	24
1 25655 0 018	4007123052684	53
1 25655 0 378	4007123095964	24
1 27011 0	4007123626472	227
1 27012 0	4007123031344	227
1 27040 0	4007123031368	226
1 27042 0	4007123031375	226
1 27070 0	4007123031412	226
1 27072 0	4007123031429	226
1 27078 0	4007123641680	219
1 27079 0	4007123641697	219
1 29000 0	4007123637096	280
1 29005 0	4007123631636	279
1 29008 0	4007123640911	279
1 29066 0	4007123641130	167
1 29067 0	4007123641147	167
1 29094 0	4007123632725	287
1 29121 0	4007123640867	281
1 29149 0	4007123641581	281
1 29410 0	4007123620890	285
1 29412 0	4007123631476	286
1 29715 0	4007123249916	290
1 29818 0	4007123249909	290
1 29868 0	4007123249893	291
1 30820 0	4007123596614	112
1 30821 0	4007123597062	112
1 30824 0	4007123609321	111
1 30825 0	4007123609338	111
1 30840 0	4007123596522	112
1 30890 0	4007123591961	112
1 30891 0	4007123591978	112
1 30892 0	4007123591985	112
1 30894 0	4007123609314	111
1 30897 0	4007123609345	111
1 30950 0	4007123592074	113
1 31250 0	4007123057979	106
1 31260 0	4007123057986	106
1 31342 0	4007123057825	106
1 31440 0	4007123058037	108
1 31620 0	4007123058112	110
1 31630 0	4007123058129	110
1 31743 0	4007123105670	107
1 31744 0	4007123100835	107
1 31850 0	4007123164905	108
1 31893 0	4007123100842	107
1 31894 0	4007123105694	107
1 31895 0	4007123105687	107
1 31900 0	4007123058266	294
1 31911 0	4007123058198	110
1 31920 0	4007123057924	109
1 32893 0	4007123079001	115
1 39000 7 009	4007123592104	56
1 39000 7 018	4007123592111	56
1 39100 0 010	4007123141623	41
1 39100 0 012	4007123140404	44
1 39100 0 014	4007123141562	41
1 39100 0 016	4007123141586	41
1 39100 0 018	4007123141609	41
1 39100 0 078	4007123148448	44
1 39100 0 507	4007123639533	16
1 39100 0 516	4007123639557	40

Artikel-Nr. Article No.	Barcode	Seite Page
1 39100 0 604	4007123600984	17
1 39100 0 607	4007123600991	17
1 39100 0 608	4007123599615	17
1 39100 0 908	4007123650422	45
1 39100 0 912	4007123650439	45
1 39100 0 916	4007123650446	45
1 39200 0 120	4007123144082	14
1 39200 0 122	4007123599608	15
1 39400 0 414	4007123249244	43
1 39400 0 416	4007123249251	43
1 39400 0 514	4007123639564	42
1 39500 0 416	4007123249275	19
1 39500 0 514	4007123639526	18
1 39605 0 072	4007123606146	44
1 39620 0 003	4007123632855	72
1 39620 0 013	4007123638956	71
1 40203 0	4007123020171	298
1 40204 0	4007123020188	298
1 40205 0	4007123020195	298
1 40206 0	4007123020201	298
1 40207 0	4007123020218	298
1 40208 0	4007123020225	298
1 42044 0	4007123655373	299
1 42045 0	4007123655380	299
1 44084 0	4007123112319	297
1 44461 0	4007123147687	296
1 44470 0	4007123101641	297
1 44480 0	4007123101658	296
1 48501 0	4007123030453	298
1 50053 0	4007123011964	292
1 50054 0	4007123020492	292
1 50074 0	4007123002566	292
1 50076 0	4007123012312	292
1 50616 0	4007123634088	87
1 50616 0 048	4007123634811	87
1 50617 0	4007123634095	86
1 50645 0	4007123104529	87
1 50646 0	4007123104543	86
1 50653 0	4007123247806	77
1 50659 0	4007123566068	88
1 50660 0	4007123598083	76
1 50669 6	4007123652860	85
1 50670 6	4007123652891	84
1 50695 0	4007123191482	35
1 50699 6	4007123652853	35
1 50703 0	4007123643547	80
1 50704 0	4007123643554	82
1 50705 0	4007123643561	81
1 50706 0	4007123643578	79
1 50715 0	4007123653607	83
1 50722 0	4007123148394	265
1 50749 0	4007123192021	76
1 50750 0	4007123192038	77
1 50767 0	4007123613250	78
1 50803 0	4007123115785	90
1 50804 0	4007123115808	90
1 50805 0	4007123115822	90
1 50807 0	4007123117314	89
1 50807 0 001	4007123171675	89
1 50810 0	4007123248186	89
1 50813 0	4007123020485	292
1 50816 0	4007123610235	92
1 50822 0	4007123636327	83

Artikel-Nr. Article No.	Barcode	Seite Page
1 50824 0	4007123020508	292
1 50825 0	4007123020515	292
1 50828 0	4007123643639	89
1 50844 0	4007123644780	98
1 50845 0	4007123644773	97
1 50846 0	4007123566334	94
1 50847 0	4007123600915	93
1 50848 0	4007123600922	95
1 50850 0 010	4007123645848	97
1 50851 0	4007123170715	98
1 50852 0	4007123170722	96
1 50853 0	4007123170739	95
1 50853 3	4007123189717	92
1 50855 0	4007123561452	93
1 50859 0	4007123566303	94
1 50864 2	4007123639113	96
1 95110 0 100	4007123624423	52
1 95114 0 100	4007123623983	50
1 95116 0 100	4007123624140	51
1 95116 0 600	4007123624522	53
1 95116 0 601	4007123639571	49
1 95116 0 609	4007123630349	47
1 95118 0 100	4007123624300	51
1 95134 0 100	4007123624027	50
1 95136 0 100	4007123624188	51
1 95150 0 100	4007123624461	52
1 95154 0 100	4007123624065	50
1 95154 0 101	4007123624102	50
1 95155 0 600	4007123624546	53
1 95156 0 100	4007123624225	51
1 95156 0 101	4007123624263	51
1 95156 0 600	4007123624508	53
1 95158 0 100	4007123624348	51
1 95158 0 101	4007123624386	51
1 95174 0 100	4007123624003	50
1 95176 0 100	4007123624164	51
1 95220 0 100	4007123624409	52
1 95224 0 100	4007123623969	50
1 95226 0 100	4007123624126	51
1 95228 0 100	4007123624287	51
1 95550 0 100	4007123624447	52
1 95554 0 100	4007123624041	50
1 95556 0 100	4007123624201	51
1 95558 0 100	4007123624324	51
1 99415 0	4007123305551	316
1 99509 0	4007123575312	316
1 99515 0	4007123575534	316
1 99517 0	4007123575558	316
1 99951 0	4007123164479	312
1 99952 0	4007123164486	312
1 99953 0	4007123164493	312
1 99954 0	4007123164509	312
1 99955 0	4007123164523	312
1 99986 0	4007123036981	311



FIVE STAR TECHNOLOGY

Unsere 5 Sterne Qualität Our 5 Star Quality



Servicequalität

Engagement ohne Wenn und Aber

Jederzeit schnell und zuverlässig ist unser Service:
Von der Just-in-Time-Logistik über persönliche und individuelle Beratung bis hin zum entlastenden Endverbraucher-Service.

Service quality

Commitment without any ifs and buts

At any time is fast and reliable service to you:
From the Just-in-time logistics, personal and individual Consultation to end-relieving service.



Sortimentsqualität

Komplettlösungen ohne Kompromisse

Mit uns sind Sie immer voll dran am Kunden. Unser umfangreiches Sortiment bietet das richtige Produkt für jede Zielgruppe - durch kontinuierliche Weiterentwicklung und Erweiterung

Product range quality

Complete solutions without compromising

With us you are always fully tuned to the customer. Our extensive range offers the right product for each target group - Through continuous development and growth



Innovationsqualität

Vorsprung durch Ideen

Ihr Verkauf lebt vom entscheidenden Unterschied:
Unsere Innovationen sind meist einen Schritt voraus - und überzeugen Ihre Kunden immer wieder aufs Neue.

Innovation quality

Progress through ideas

Their lives by selling crucial difference:
Our innovations are usually one step ahead - and convince your customers again and again.



Produktqualität

Technik und Prozesse vom Feinsten

Die Ansprüche Ihrer Kunden erfüllen Sie mit unseren Produkten perfekt. Dafür sorgen erstklassige Verarbeitung und hervorragende Funktionalität sowie knallhart geprüfte Sicherheit.

Product quality

Technology and processes at its finest

The demands of your customers you meet with our Products perfectly. Ensure first class workmanship and excellent functionality and safety tested tough.



Gewährleistungsqualität

Kulanz aus Überzeugung

Auf unsere Kulanz können Sie immer zählen: Sie und Ihre Kunden profitieren von erweiterten Herstellergarantien und partnerschaftlicher Unterstützung bei Reklamationen.

Guarantee quality

Goodwill of conviction

On our goodwill, you can always count on: You and your customers benefit from extended manufacturer warranties partnership and support in handling complaints.

brennenstuhl®

_ smart technology.

brennenstuhl® International Group



Hugo Brennenstuhl GmbH & Co. KG
Stammsitz/Headquarter Werk 1



Hugo Brennenstuhl GmbH & Co. KG
Stammsitz/Headquarter Werk 2

BERNOLSHEIM
Frankreich/France 

TÜBINGEN
 Deutschland/Germany

TAUFKIRCHEN
 Österreich/Austria

BAAR
 Schweiz/Switzerland



Brennenstuhl S.A.S.



Lectra Technik Ges.m.b.H.



Lectra Technik AG



brennenstuhl®



_ smart technology.

Wir sind genau da, wo Sie uns brauchen. We are exactly where you need us.

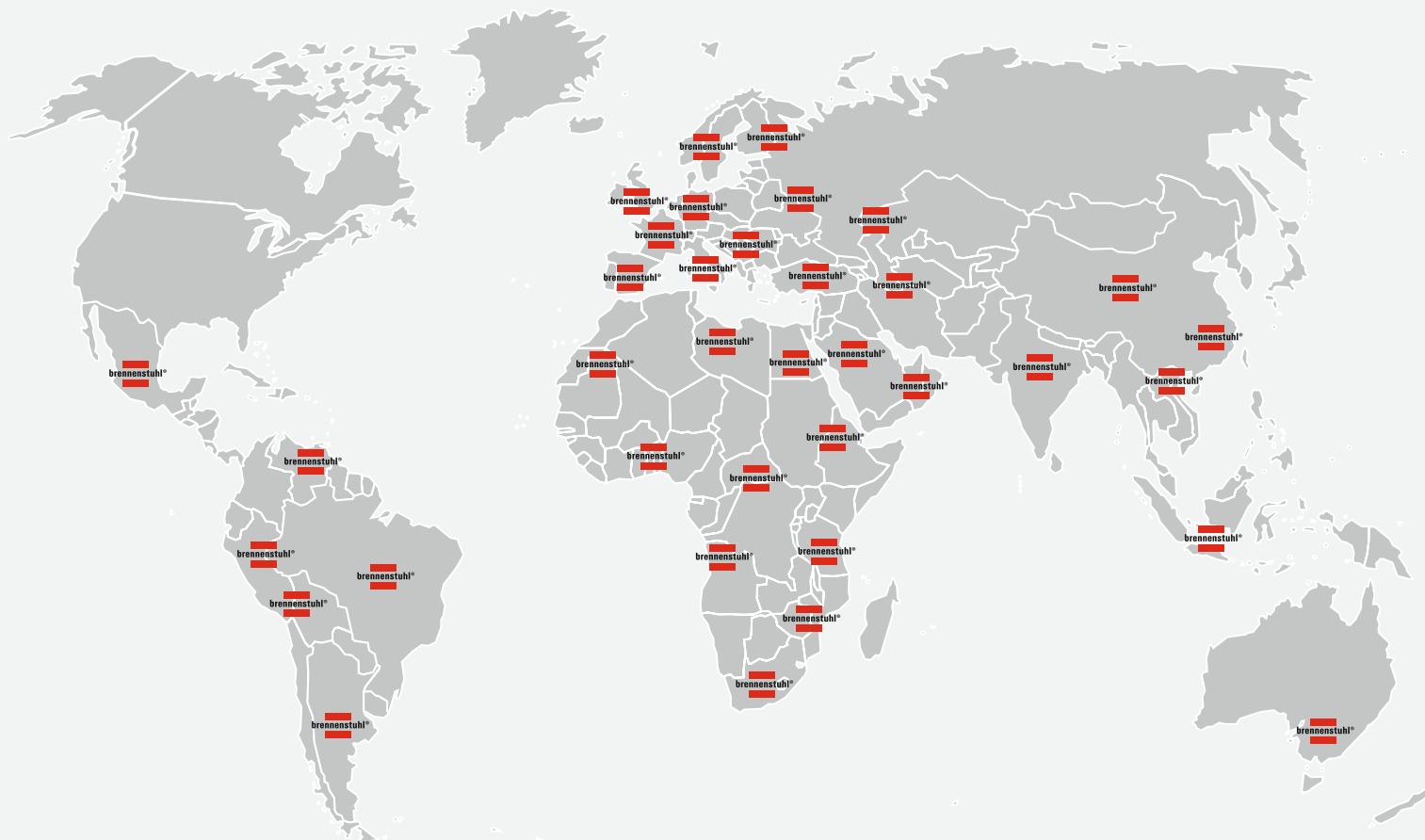

Ihr brennenstuhl®-Außendienst - in ganz Deutschland für Sie unterwegs, in der ganzen Welt für Sie da.

Erreichbar über unsere Zentrale: Telefon **+49 (0) 70 71 - 88 01-0**

Fordern Sie ihn! Er ist mit Rat und Tat zur Stelle. Er berät Sie bei der bedarfsgerechten Sortimentsentscheidung.
Er ist Ihr Ansprechpartner, wenn es um erfolgreichen Abverkauf unserer Produkte geht.

Our brennenstuhl® Sales Representatives - on the road throughout Germany
but always at your disposal. Contact **Telephone +49 (0) 70 71 - 88 01-0**

Just call us. We would be very pleased in choosing the right products for your demand together with you.
Together we will start the successful sales of our products.



brennenstuhl® ist Träger des AEO Zertifikates und damit zugelassener Wirtschaftsbeteiligter
verbunden mit allen zollrechtlichen Vereinfachungen innerhalb der EU und über deren Grenzen hinaus.

brennenstuhl® is a certified AEO, or authorised economic operator,
and as such is eligible for all simplified customs procedures within and outside the EU

ALLTAGS HELDEN

by brennenstuhl®

Der Blog für die
Helden des Alltags.



#Alltagshelden

Du findest uns auch auf: | You find us also on:

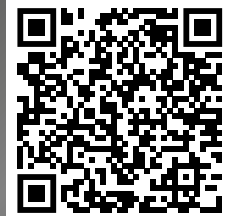
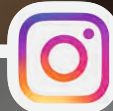
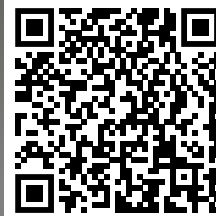
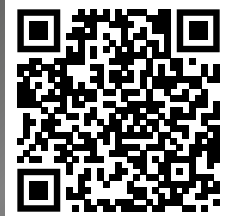

brennenstuhl®

_ smart technology.

Hugo Brennenstuhl GmbH & Co. KG

Elektrotechnik · Elektronik · Sicherheitstechnik
D-72074 Tübingen · Seestraße 1-3

Tel. +49 (0) 70 71 - 88 01 - 0 · Fax +49 (0) 70 71 - 8 76 57
www.brennenstuhl.com · info@brennenstuhl.de



4 007123 655571

ILN-Nr. 40-07123-00000-5
Ust.-Id.-Nr. DE 146890047