

# Die Blauen.

STROMERZEUGERSYSTEME MADE IN GERMANY



**GEKO**

MADE IN GERMANY

# Typenbezeichnung, Auswahl, Anwendungen

## Die GEKO-Typenbezeichnung

In der Typenbezeichnung des GEKO-Stromerzeugers sind umfangreiche technische Informationen enthalten. Damit Sie den vollen Durchblick haben, sind alle Kurzbezeichnungen hier aufgelistet:

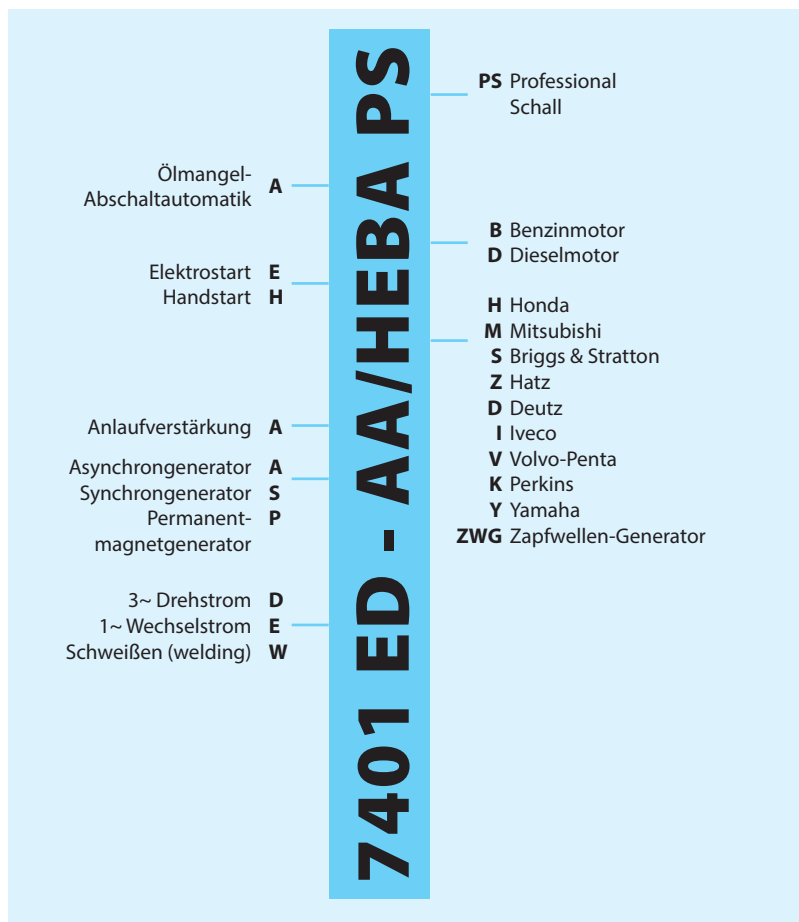

Qualität vom  
Weltmarktführer.

**GEKO**

MADE IN GERMANY

# Die Welt der Stromerzeuger.

FÜR JEDEN EINSATZZWECK. MADE IN GERMANY.



## Die Professionellen

2,2 kVA bis 13 kVA Benzin  
6,4 kVA bis 2000 kVA Diesel

---

14

## Schweiß Stromerzeuger

5 kVA bis 6,2 kVA Benzin  
5,9 kVA Diesel

---

26



### Super Silent

1,6 kVA bis 18 kVA Benzin, 3,6 kVA Diesel  
 40 kVA bis 1700 kVA Diesel Stage II  
 15 kVA bis 130 kVA Diesel Stage III A  
 35 kVA bis 60 kVA Diesel Stage V

30

### Die Robusten & BasicLine

3,8 kVA bis 7,5 kVA Benzin

44

### Zapfwellengeneratoren & Zweilagengeneratoren

20 kVA bis 60 kVA

50

# Asynchrongenerator. Der Vorteil.

## Verwendung dieser Technik für elektronische Verbraucher dank des geringen Klirrfaktors.

Tests und Analysen haben es gezeigt. Unter Verwendung eines GEKO Asynchrongenerators existiert im Bereich der harmonischen Oberschwingungen ein nur sehr geringer Anteil an Störfrequenzen. Dies führt zu einer deutlichen Verringerung einer negativen Beeinflussung elektronischer Geräte durch „unsaubere“ Versorgungsspannung. Der Wert dieser „unsauberen“ Versorgungsspannung wird durch den sogenannten Klirrfaktor dargestellt. Dieser beläuft sich bei GEKO Asynchrongeneratoren auf ca. 2% im Vergleich zu Produkten anderer Hersteller, die mit einem Klirrfaktor von bis zu 15% aufwarten. Somit ist ein Betrieb elektronischer Geräte ohne Störungen problemlos möglich. Elektromotoren laufen u.a. durch einen geringeren Klirrfaktor ruhiger und erwärmen sich nicht so schnell. Anwendungsbeispiele in Bezug auf den Klirrfaktor sind im Bereich Laborgeräte, Kunststoffschweißgeräte, Batterielader und Multimedia Geräten zu finden.

## Hervorragendes Anlaufverhalten bei induktiven „schwer anlaufenden“ Verbrauchern.

GEKO hat eine spezielle Anlaufverstärkung entwickelt und ist damit Stromerzeugern mit Invertertechnik bzw. Cyclo-Converter-Regelung überlegen. Selbst im Vergleich mit Synchrongeneratoren ist die GEKO-Asynchrontechnik mit Anlaufverstärkung diesen gleichzusetzen.

Zudem ist GEKO der einzige Hersteller, der konkrete Angaben zum Anlaufstrom seiner Stromerzeuger macht. Anwendungsbeispiele in Bezug auf „schwer anlaufende“ Geräte sind u. a. Kreissägen, Kompressoren und Pumpen.

## Die Berufsgenossenschaft (BGI 867) schreibt Schutzart IP 54 vor.

Durch die Schutzart IP 54 erhöht sich die Lebensdauer der Generatoren, da Lager und Wicklung optimal gegen schädliche Einflüsse geschützt sind. Das Einsatzgebiet der Stromerzeuger wird erheblich erweitert, da der Generator auch bei hoher Feuchtigkeit und starker Schmutzbelastung eingesetzt werden kann. Der Dauereinsatz im Freien stellt somit kein Problem dar. Diese Schutzart ist im gewerblichen Betrieb durch die BGI 867 zwingend vorgeschrieben.

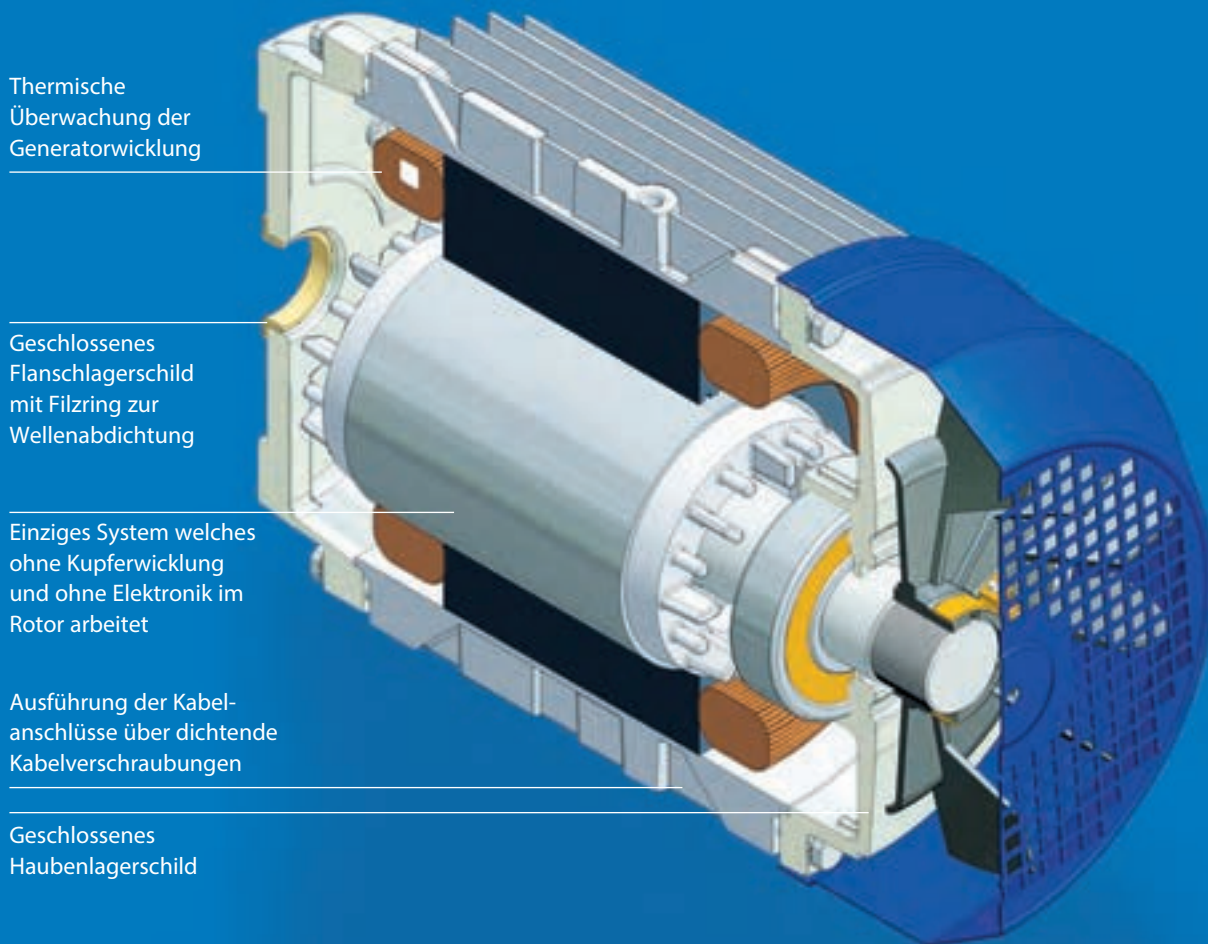

Thermische Überwachung der Generatorwicklung

Geschlossenes Flanschlagerschild mit Filzring zur Wellenabdichtung

Einziges System welches ohne Kupferwicklung und ohne Elektronik im Rotor arbeitet

Ausführung der Kabelanschlüsse über dichtende Kabelverschraubungen

Geschlossenes Haubenlagerschild

### Aufbau eines wartungsfreien GEKO-Asynchrongenerators

Deutlich zu erkennen ist das Fehlen aller empfindlichen und eventuell störanfälligen, elektronischen Bauteile bzw. rotierenden Wicklungen. Der Asynchrongenerator ist dadurch praktisch verschleißfrei und hat somit eine extrem lange Lebensdauer.

### Vermeidung von Spannungsüberhöhungen

Die gefährlichen Spannungsüberhöhungen schwach belasteter Phasen, die vorwiegend bei Synchrongeneratoren (Schutzart IP 23) vorhanden sind, werden bei der GEKO-Asynchrontechnik vollständig vermieden.

Durch das Prinzip des GEKO Asynchrongenerators ist eine Spannungserhöhung einzelner Phasen ausgeschlossen. Somit wird die Abnahme einer wesentlich höheren einphasigen Leistung im Vergleich zu marktüblichen Synchrongeneratoren möglich.

# GEKO Technik ABC

DER EINFACHE RATGEBER FÜR IHRE ENTSCHEIDUNGSFINDUNG

## Welche Leistung benötigt mein Stromerzeuger?

### Ohmische Verbraucher –

sind Wirklastverbraucher wie z.B. Kochplatten oder Heizgeräte. Um die erforderliche Leistung Ihres GEKO Aggregats zu ermitteln, summieren Sie alle Leistungswerte Ihrer Verbraucher die Sie zukünftig gleichzeitig mit Ihrem Stromerzeuger betreiben möchten und addieren Sie 10% dieser Summe hinzu. Leistungswert Watt (W) kann mit Voltampere (VA) gleichgesetzt werden.

### Induktive Verbraucher –

benötigen einen hohen Anlaufstrom wie z.B. Kreissägen und Kompressoren. Auch hier ist für eine optimale Auswahl Ihres zukünftigen GEKO Stromerzeugers eine genaue Bestimmung erforderlich.

### Sie haben die Wahl wie folgt vorzugehen:

GEKO Stromerzeuger ohne Anlaufverstärker sind alle in diesem Produktkatalog aufgeführten Aggregate mit der **Typbezeichnung (-A)** wie z.B. 3002 E -A/HHBA. Die Abgabeleistung des Stromerzeugers muss ohne Anlaufverstärkung das 3 bis 3,5 fache der induktiven Verbraucherleistung betragen.

Beispiel: Kompressor mit 3000W x 3,5 =  
Stromerzeuger ohne Anlaufverstärkung mit 10500W (10,5 kVA)

GEKO Stromerzeuger mit Anlaufverstärker bzw. Synchron-generator sind alle in diesem Produktkatalog aufgeführten Aggregate mit der **Typenbezeichnung (-AA) oder (-S)** wie z.B. 3002 E -AA/HHBA oder 13002 ED -S/SEBA. Die Abgabeleistung des Stromerzeugers muss mit Anlaufverstärkung das 2 fache der induktiven Verbraucherleistung betragen.

Beispiel: Kompressor mit 3000W x 2 =  
Stromerzeuger ohne Anlaufverstärkung mit 6000W (6 kVA)

Wichtig für Sie: Die Beispiele zeigen, dass bei gleicher Verbraucherleistung ein wesentlich kleineres und somit preiswerteres Gerät eingesetzt werden kann. Im Zweifelsfall sollte ein GEKO Stromerzeuger mit der nächst höheren Abgabeleistung bevorzugt werden.

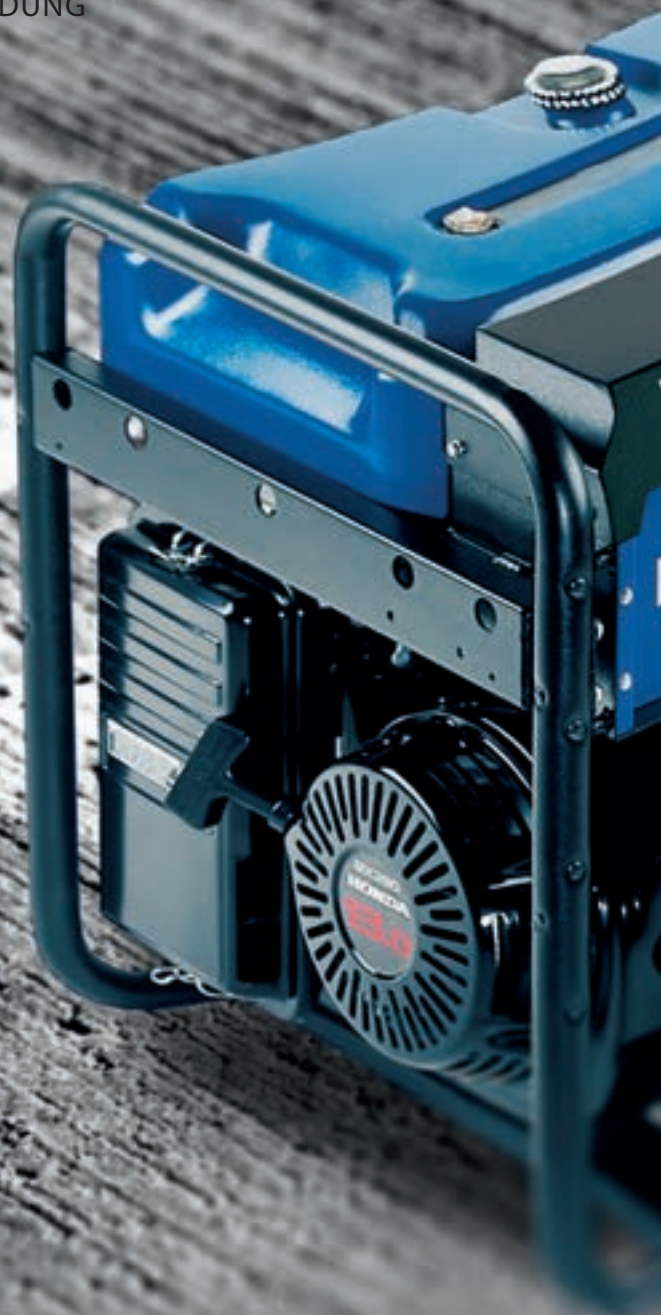



# GEKO<sup>PLUS</sup>

DIE GEKO EXTRAS.

## Manuelle Notstromumschaltung (MNU)



Bei der manuellen Notstromumschaltung übernimmt Ihr GEKO Stromerzeuger während eines Stromausfalls die Notstromversorgung der wichtigsten Einrichtungen in Ihrem Haus. Einfache und wirtschaftliche Installation und Inbetriebnahme. Verfügbar in den Varianten:

**1 phasig, 16 A Einspeisung**

**3 phasig, 16 A oder 32 A Einspeisung**

**Die Schaltleistung beträgt jeweils 63 A.**

**Größere Schaltleistungen auf Anfrage.**

## Funkfernstart FFS 100



Mit dem Funkfernstart FFS 100 lässt sich nahezu jedes Aggregat aus einer Entfernung von bis zu 100m starten und abschalten. Die Fernbedienung arbeitet in dem störungsfreien 433 MHz-Frequenzband. Dank der kompakten GEKO Modulbauweise können jederzeit Aggregate mit der Super-Silent-OHV Technologie nachgerüstet werden.



**Notstromautomatik Blackout Control NS 10 / BLC 100**

Die Notstromautomatik NS 10 / BLC steuert bei Netzausfall oder starken Netzschwankungen automatisch die Übernahme der Stromversorgung durch den GEKO Stromerzeuger. Bei Rückkehr der Netzspannung wird ebenso automatisch auf das Stromnetz zurückgeschaltet.

Die NS 10 / BLC zeichnet sich durch eine hohe Benutzerfreundlichkeit und integrierte Umschalterschütze aus und ist bereits in Ihren GEKO Stromerzeuger integriert oder extern erhältlich. Erhältlich in der Variante 1 phasig und 3 phasig.

**BLC**



**Inselsteuerung IS 10**

Die Zivilsteuerung ist eine Steuerung die im Inselbetrieb autark zum Einsatz kommt. Umfangreiche Programmierbarkeit, individuelle Schalteingänge und Schnittstellen, intuitive Bedienbarkeit, monitoringfähige Überwachung uvm. sind klare Vorteile gegenüber vergleichbaren Steuerungen.

Durch das im Hintergrund beleuchtete Display ist schon aus der Ferne erkennbar, ob der Stromerzeuger einwandfrei läuft, eine Warnung vorliegt oder eine Störung den Betrieb verhindert. Die Menüführung ist auch für Laien leicht verständlich.

Alle Fehler werden sowohl grafisch als auch durch einen Fehlercode gekennzeichnet und protokolliert, um diese eindeutig zuzuordnen. Zudem sind Wartungs- und Serviceintervalle definier-, sowie Sperrzeiten parametrierbar.

**IS 10**



# GEKO<sup>PLUS</sup>

DIE GEKO EXTRAS.

**ATS Control Panel Nano CPN extern.  
Die intelligentere Steuerung.**



**Die ComAp ATS Steuerung ist der Nachfolger der BLC 100 und bietet unter anderem folgende Funktionen:**

- Multifunktionsdisplay
- Spannungsanzeige
- Stromanzeige
- Frequenzanzeige
- Betriebsstundenzähler
- Fehleranzeige mit Historie
- Betriebsartanzeige
- Netzüberwachung und automatischer Start des Stromerzeugers bei Netzausfall

**Baustromverteiler nach DGUV 203-032**



**Baustromverteiler 230/400V nach DGUV**

Eingang:  
1x Zuleitung H07RN-F 5 G, 2,5mm<sup>2</sup>, Länge: 2m

Ausgang:  
1x CEE 3~ 16A, 5-polig -> 1x FI 40A / 0,03A  
3x Schuko 16A -> 3x FI/LS B 10A / 0,03A  
Schlagfestes Vollgummi-Gehäuse mit Tragegriff für einfachen Transport. 4 stabile FüÙe aus Vollgummi für einen sicheren Stand  
Alle Steckdosen mit selbstschließendem Klappdeckel  
FI-Schalter sowie die FI/LS-Schalter sicher hinter schlagfester und transparenter Makrolonabdeckung geschützt.  
Betriebsbereit montiert und verdrahtet.

## GEKO Individual – Individuelle kundenspezifische Lösungen

Aufgrund des zentralen Standorts unserer Entwicklungs- und Konstruktionsabteilung, sowie die direkt anhängende Fertigung ermöglichen unserem qualifizierten Vertriebsteam kurze Reaktionszeiten auf die individuellen Anforderungsprofile unserer Kunden.

Entwicklung und Fertigung in höchster Qualität -  
MADE IN GERMANY – Weltmarktführer in Asynchrontechnik



**Silent Economic – Schonen Sie Ihre Umwelt und Ihren Geldbeutel**

Durch die Silent Economic Technologie verringert sich die Drehzahl des Motors und wird bei Bedarf an elektrischer Energie sofort wieder erhöht. So werden Verbrauch, Abgasemission, Lautstärke und Verschleiß drastisch gesenkt. Die Drehzahl des Antriebsmotors wird kurz nach der letzten elektrischen Leistungsabgabe je nach Aggregate Typ um ca. 20% bis zu 40% reduziert. Somit bleibt der Stromerzeuger in Betriebsbereitschaft. Erst bei erforderlicher elektrischer Leistungsabgabe wird der Motor von der Steuerung blitzschnell auf Nenndrehzahl zur vollen Leistung hochgefahren, so dass auch schwer anlaufende Verbraucher betrieben werden können.

Die GEKO Silent Economic Produktpalette stellt Stromerzeuger mit einem Leistungsspektrum von 3 kVA – 13 kVA mit bis zu einem dreimal schnelleren Anlauf des Verbrauchers im direkten Vergleich zu Produkten anderer Hersteller bereit. Des Weiteren erlaubt eine hohe Restspannung den Betrieb großer Induktivverbraucher.





### Safety First. Die Schutzart nach DIN 40050

Die Schutzart von elektrischen Maschinen ist festgelegt in der DIN Richtlinie 40050. Elektrische Geräte müssen vor Feuchtigkeit und Fremdkörpern geschützt sein. Die Schutzart und deren jeweilige Höhe des Schutzes werden durch die Buchstaben IP und zwei weiteren Kennziffern dargestellt.

#### Erste Kennziffer:

- 2 Schutz gegen Eindringen von festen Fremdkörpern mit einem Durchmesser größer als 12mm
- 3 Schutz gegen Eindringen von festen Fremdkörpern mit einem Durchmesser größer als 2,5mm
- 4 Schutz gegen Eindringen von festen Fremdkörpern mit einem Durchmesser größer als 1mm
- 5 Schutz gegen schädliche Staubablagerungen. Das Eindringen von Staub wird nicht vollständig verhindert, aber der Staub darf nicht in solchen Mengen eindringen, um die Arbeitsweise zu beeinträchtigen

#### Zweite Kennziffer:

- 1 Wasser, das senkrecht fällt, hat keine schädliche Wirkung
- 2 Wasser, das in einem beliebigen Winkel bis 15° zur Senkrechten fällt, hat keine schädliche Wirkung
- 3 Wasser, das in einem beliebigen Winkel bis 60° zur Senkrechten fällt, hat keine schädliche Wirkung
- 4 Wasser, das aus allen Richtungen gegen das Betriebsmittel spritzt, hat keine schädliche Wirkung

Das bedeutet, Geräte mit Schutzart IP 23 dürfen nur bedingt Regen oder Spritzwasser ausgesetzt werden. Deshalb setzt GEKO im Vergleich zu anderen Herstellern auf die Schutzart IP 54. Geräte mit dieser Schutzart können bei Spritzwasser aus allen Richtungen gefahrlos eingesetzt werden. Zudem wird durch den Staubschutz die Lebensdauer des Generators erhöht.

# Die Professionellen

FÜR JEDEN EINSATZZWECK. MADE IN GERMANY.

---

**für den harten  
Profeinsatz**

---

**höchste Zuverlässigkeit**

---

**eine Vielzahl an Zubehör  
möglich**



**Leistungsbereich:**

2,2 kVA bis 13 kVA Benzin  
6,4 kVA bis 2000 kVA Diesel

lange Laufzeiten durch  
besonders große Tanks

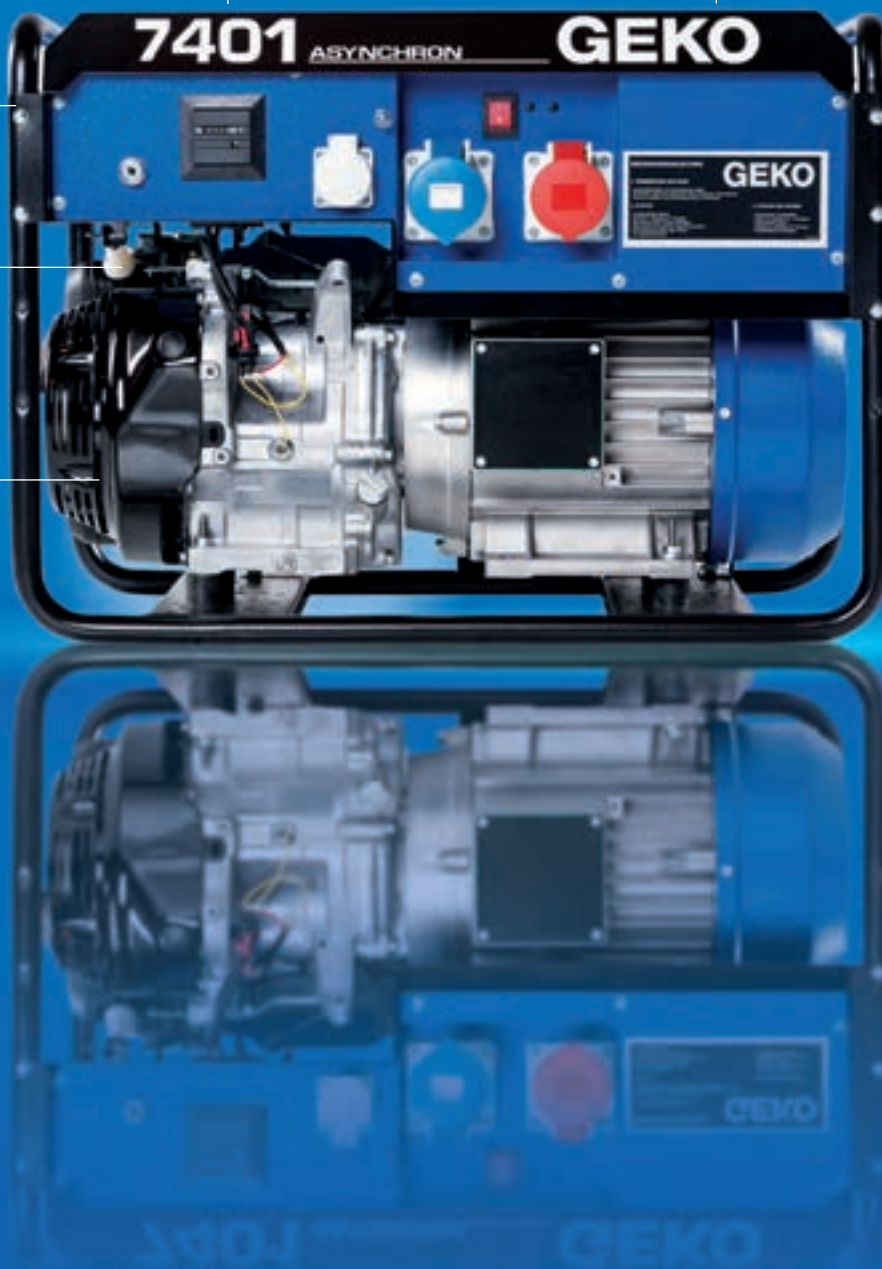

# 2801

NEU

### Ausstattung:

Zwei Schuko-Steckdosen, Ölmangel-Abschaltautomatik.  
Großer Tank für lange Laufzeit mit optischer Tankanzeige.



# 3001

Abverkauf, solange der Vorrat reicht

**Einsatzmöglichkeiten:** Mittlere Elektrowerkzeuge, Bohrhammer, Winkelschleifer, Rasenmäher, Lichtversorgung, usw.  
Betriebszeit mit einer Tankfüllung bis zu 9 Stunden.  
Kompakte Bauweise. Zwei Schuko-Steckdosen.  
Ölmangel-Abschaltautomatik. Abschaltbare Anlaufverstärkung.

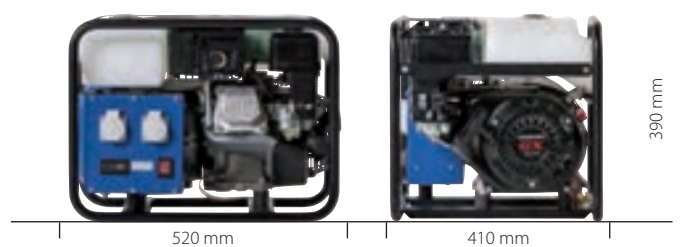

**2801 E-A/SHBA**      **2801 E-A/HHBA**  
Bestell-Nr.: 986216      Bestell-Nr.: 986218  
GTIN: 4038469231983      GTIN: 4038469235943

Motor	Briggs & Stratton	Honda
<b>Generator</b>	<b>Asynchron</b>	<b>Asynchron</b>
el. Leistg.: 1~ cos φ 1,0	2200 VA	2200 VA
Spannung 1~	230 V	230 V
Strom 1~ (Schuko)	10,6 A	10,6 A
Frequenz	50 Hz	50 Hz
Schutzart Generator	IP 54	IP 54
Motor-Typ	B&S Series XR950	Honda GP200
Zylinderzahl	1	1
Drehzahl	3000 U min <sup>-1</sup>	3000 U min <sup>-1</sup>
Kraftstoffart	Benzin	Benzin
Motorölfüllmenge	0,6 l	0,6 l
Motorleistung (3000 1/min)	4 kW	3,3 kW
Kühlung Motor/Generator	Luft / Luft	Luft / Luft
Tankinhalt	15 l	15 l
Betriebszeit: Volllast/Halblast	12,5 / 15 h	12,5 / 15 h
Gewicht	42 kg	42 kg
Abmessungen L x B x H	570 x 465 x 450 mm	570 x 465 x 450 mm
Schallleistungspegel L <sub>WA</sub>	96 dB(A)	96 dB(A)
Schalldruckpegel (10m)	68 dB(A)	68 dB(A)

**3001 E-AA/HHBA**  
Bestell-Nr.: 986211  
GTIN: 4038469962115

Generator	Asynchron
el. Leistg.: 1~ cos φ 1,0	3000 VA
Spannung 1~	230 V
max. Gesamt-Strom 1~	13 A
Strom 1~ (Schuko)	13 A
(bei 20% Spannungsabfall)	17 A 1~
Frequenz	50 Hz
Schutzart Generator	IP 54
Motor-Typ	Honda GX 200 Low Noise
Zylinderzahl	1
Drehzahl	3000 U min <sup>-1</sup>
Kraftstoffart	Benzin
Motorölfüllmenge	0,6 l
Motorleistung	3,3 kW
Kühlung Motor/Generator	Luft / Luft
Tankinhalt	8 l
Betriebszeit: Volllast/Halblast	5 / 7 h
Gewicht	48 kg
Abmessungen L x B x H	520 x 410 x 390 mm
Schallleistungspegel L <sub>WA</sub>	96 dB(A)
Schalldruckpegel (10m)	68 dB(A)

Zubehör (optional)	Bestell-Nr.
Abgasschlauch	904872 <sup>3)</sup>
Adapter für Abgasschlauch	015658
Verlasteinrichtung	911643
Fahrgestell	988548

Zubehör (optional)	Bestell-Nr.
Abgasschlauch	904872 <sup>3)</sup>
Adapter für Abgasschlauch	904768
Tankdeckel mit verschließbarer Lüftung	900601
Isometer	988641 <sup>6)9)</sup>
FI-Schutzschalter (mit Erdungsgarnitur)	904370 <sup>6)8)</sup>
wasserdichte Steckdosen	903051
GW 308	988521 <sup>6)</sup>
Fahrgestell (anbaufertig)	988548
Verlastungsösen	911643
Voltmeter	908300 <sup>6)</sup>
Amperemeter	908350 <sup>6)</sup>
Erdungsgarnitur	908250
Option Economic	988901



weiteres Zubehör entnehmen Sie bitte der Preisliste



3001



NEU

**Einsatzmöglichkeiten:** Mittlere Elektrowerkzeuge, Bohrhammer, Winkelschleifer, Rasenmäher, Lichtversorgung, usw. Betriebszeit mit einer Tankfüllung bis zu 9 Stunden. Kompakte Bauweise. Zwei Schuko-Steckdosen. Ölmangel-Abschaltautomatik. Abschaltbare Anlaufverstärkung.

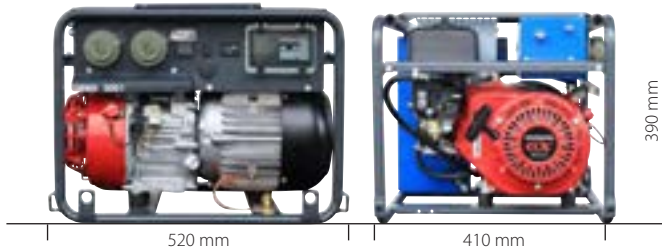

4401

Abverkauf, solange der Vorrat reicht

**Ausstattung:** Silentausführung mit großem Luftfilter und großem Schalldämpfer, besonders geräuscharm. Schaltkastenbedienung gegenüber Auspuff. Geschützter Batterie-Einbau im Schaltkasten. Ölmangel-Abschaltautomatik. Kraftstoffanzeige. Betriebszeit mit einer Tankfüllung bis zu 15 Stunden. Eine CEE 16A-1ph. Steckdose, eine Schuko-Steckdose. Abschaltbare Anlaufverstärkung.

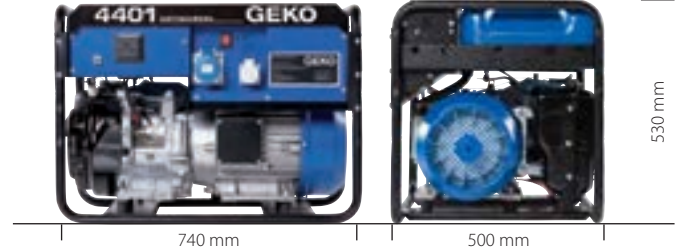

**3001 E-AA/HHBA**

Bestell-Nr.: 986300  
GTIN: 4038469237534

Generator	Asynchron
el. Leistg.: 1~ cos φ 1,0	2700 VA
Spannung 1~	230 V
max. Gesamt-Strom 1~	13 A
Strom 1~ (Schuko)	13 A
(bei 20% Spannungsabfall)	17 A 1~
Frequenz	50 Hz
Schutzart Generator	IP 54
Motor-Typ	Honda GX 200 Low Noise
Zylinderzahl	1
Drehzahl	3000 U min <sup>-1</sup>
Kraftstoffart	Benzin
Motorölfüllmenge	0,6 l
Motorleistung	3,3 kW
Kühlung Motor/Generator	Luft / Luft
Tankinhalt	9 l
Betriebszeit: Volllast/Halblast	5,75 / 8 h
Gewicht	55,8 kg
Abmessungen L x B x H	540 x 440 x 400 mm
Schalleistungspegel L <sub>WA</sub>	96 dB(A)
Schalldruckpegel (10m)	68 dB(A)

Nach TA-Lärm

Zubehör (optional)	Bestell-Nr.
Abgasschlauch	904872 <sup>3)</sup>
Adapter für Abgasschlauch	904768
Option Economic	988936 <sup>6)</sup>
Dreiwegehahn	988937 <sup>6)</sup>
Tragegriffe	988938 <sup>6)</sup>
Option ISO ohne Abschaltung	988939 <sup>6)</sup>
Option ISO mit Abschaltung	988940 <sup>6)</sup>
Option FI (RCD)	988941 <sup>6)</sup>
Werkzeugtasche	988935

weiteres Zubehör entnehmen Sie bitte der Preisliste

**4401 E-AA/HHBA**

Bestell-Nr.: 988410  
GTIN: 4038469984100

**4401 E-AA/HEBA**

Bestell-Nr.: 988411  
GTIN: 4038469984117

Generator	Asynchron
el. Leistg.: 1~ cos φ 1,0	3700 VA
Spannung 1~	230 V
max. Gesamt-Strom 1~	16 A
Strom 1~ (CEE)	16 A
Strom 1~ (Schuko)	16 A
(bei 20% Spannungsabfall)	25 A 1~
Frequenz	50 Hz
Schutzart Generator	IP 54
Motor-Typ	Honda GX 270 Super Silent
Zylinderzahl	1
Drehzahl	3000 U min <sup>-1</sup>
Kraftstoffart	Benzin
Motorölfüllmenge	1,1 l
Motorleistung	5,4 kW
Kühlung Motor/Generator	Luft/Luft
Tankinhalt	20 l
Betriebszeit: Volllast/Halblast	8,3 / 15 h
Gewicht	89 / 97,5 kg mit Batterie
Abmessungen L x B x H	740 x 500 x 530 mm
Schalleistungspegel L <sub>WA</sub>	96 dB(A)
Schalldruckpegel (10m)	68 dB(A)

Zubehör (optional)	Bestell-Nr.
Abgasschlauch	904872 <sup>3)</sup>
Adapter für Abgasschlauch	904880
Funkfernstart	908246 <sup>1)2)4)6)</sup>
Isometer	903715 <sup>1)6)9)</sup>
FI-Schutzschalter (m. Erdungsgarnitur)	904758 <sup>1)6)8)</sup>
wasserdichte Steckdosen	903051 <sup>6)</sup>
GW 308	988522 <sup>1)6)</sup>
Fahrgestell (anbaufertig)	988548
Notstromumschaltung MNU 1ph. (ext.)	988330
Notstromsteuerung ATS CPN extern (nur mit E-Start)	904774 <sup>4)6)</sup>
Zusatztank 50 l (Montagesatz erforderlich)	923995 <sup>5)6)7)</sup>
Zusatztank 100 l (Montagesatz erforderlich)	923998 <sup>5)6)7)</sup>
Zusatztank 150 l (Montagesatz erforderlich)	923963 <sup>5)6)7)</sup>
Montagesatz Zusatztank	923994 <sup>6)</sup>
Option Economic (Handstart/E-Start)	988902/ 988903

weiteres Zubehör entnehmen Sie bitte der Preisliste

6) Einbau nur werkseitig möglich  
7) nur in Verb. m. Montagesatz

8) nicht lieferbar in Verb. mit GW 308 oder Isometer  
9) nicht lieferbar in Verb. mit GW 308 oder FI-Schutzschalter

# 4401 PS

STAGE V **NEU**

**Ausstattung:**

Silentausführung mit großem Luftfilter und großem Schalldämpfer, teilgekapelt mit gedämmtem Stahlblech, besonders geräuscharm. Schaltkastenbedienung gegenüber Auspuff. Abschaltbare Anlaufverstärkung. Geschützter Batterie-Einbau im Schaltkasten. Ölmangel-Abschaltautomatik. Kraftstoffanzeige. 3x Schuko-Steckdose IP67, 1x KFZ 12V DC Anschluss



Abbildung zeigt optionales Zubehör

# 5401

Abverkauf, solange der Vorrat reicht

**Ausstattung:**

Silentausführung mit großem Luftfilter und großem Schalldämpfer, besonders geräuscharm. Schaltkastenbedienung gegenüber Auspuff. Geschützter Batterie-Einbau im Schaltkasten. Ölmangel-Abschaltautomatik. Kraftstoffanzeige. Betriebszeit mit einer Tankfüllung bis zu 14,5 Stunden. Eine CEE 16A-3ph. Steckdose, eine CEE 16A-1ph. Steckdose, eine Schuko-Steckdose. Abschaltbare Anlaufverstärkung.



**4401 E-AA/HHBA PS**    **4401 E-AA/HEBA PS**  
 Bestell-Nr.: 986386    Bestell-Nr.: 986387  
 GTIN: 4038469232195    GTIN: 4038469232201

Generator	Asynchron
el. Leistg.: 1~ cos φ 1,0	3700 VA
Spannung 1~	230 V
max. Gesamt-Strom 1~	16 A
Strom 1~ (Schuko)	16 A
Frequenz	50 Hz
Schutzart Generator	IP 54
Motor-Typ	Honda GX270 RT2
Zylinderzahl	1
Drehzahl	3000 U min <sup>-1</sup>
Kraftstoffart	Benzin
Motorölfüllmenge	1,1 l
Motorleistung	4,6 kW
Kühlung Motor/Generator	Luft/Luft
Tankinhalt	19 l
Betriebszeit: Volllast/Halblast	17 / 21 h
Gewicht	96 / 104 kg mit Batterie
Abmessungen L x B x H	736 x 580 x 530 mm
Schalleistungspegel L <sub>WA</sub>	95 dB(A)

**Nach TA-Lärm**

Zubehör (optional)	Bestell-Nr.
Abgasschlauch	904872 <sup>3)</sup>
Adapter für Abgasschlauch	904880
Bediensteuerung ComAp Nano	988830
Funkfernstart (nur in Verbindung mit ComAp Nano)	988831
Option Economic	988832 <sup>2)</sup>
Isolationsüberwachung	988833
Isolationsüberwachung mit Abschaltung	988834
Automatik Choke	988835
Notstromumschaltung ATS extern 1~	988837
Radsatz anschraubbar	988745
Verlasteinrichtung anschraubbar	911643
Erdungsgarnitur	908250
80 l Zusatztank	988839
Option Dreiweggehahn	988828

**5401 ED-AA/HHBA**    **5401 ED-AA/HEBA**  
 Bestell-Nr.: 988474    Bestell-Nr.: 988476  
 GTIN: 4038469984742    GTIN: 4038469984766

Generator	Asynchron
el. Leistg.: 3~ cos φ 1,0	4100 VA
el. Leistg.: 1~ cos φ 1,0	3800 VA
Spannung 3~	400 V
Spannung 1~	230 V
Strom 3~	5,9 A
max. Gesamt-Strom 1~	16,5 A
Strom 1~ (CEE)	16 A
Strom 1~ (Schuko)	16 A
max. Anlaufstrom cos φ 0,6 (bei 20% Spannungsabfall)	12,5 A 3~ 22 A 1~
Frequenz	50 Hz
Schutzart Generator	IP 54
Motor-Typ	Honda GX 270 Super Silent
Zylinderzahl	1
Drehzahl	3000 U min <sup>-1</sup>
Kraftstoffart	Benzin
Motorölfüllmenge	1,1 l
Motorleistung	5,4 kW
Kühlung Motor/Generator	Luft / Luft
Tankinhalt	20 l
Betriebszeit: Volllast/Halblast	8 / 14,5 h
Gewicht	89 / 97,5 kg mit Batterie
Abmessungen L x B x H	740 x 500 x 530 mm
Schalleistungspegel L <sub>WA</sub>	96 dB(A)
Schalldruckpegel (10m)	68 dB(A)

Zubehör (optional)	Bestell-Nr.
Abgasschlauch	904872 <sup>3)</sup>
Adapter für Abgasschlauch	904880
Funkfernstart	908246 <sup>1)2)4)6)</sup>
FI-Schutzschalter (m. Erdungsgarnitur)	904390 <sup>1)6)8)</sup>
wasserdichte Steckdosen	903052 <sup>6)</sup>
GW 308	988523 <sup>1)6)</sup>
Fahrgestell (anbaufertig)	988548
Serienmäßige Starterbatterie	020316 (E-Start)
Notstromumschaltung MNU 3ph. (ext.)	988331
Notstromsteuerung ATS CPN extern	904766 <sup>4)6)</sup>
Zusatztank 50 l (Montagesatz erforderlich)	923995 <sup>5)6)7)</sup>
Zusatztank 100 l (Montagesatz erforderlich)	923998 <sup>5)6)7)</sup>
Zusatztank 150 l (Montagesatz erforderlich)	923963 <sup>5)6)7)</sup>
Montagesatz Zusatztank	923994 <sup>6)</sup>
Option Economic (Handstart/E-Start)	988904/ 988905

weiteres Zubehör entnehmen Sie bitte der Preisliste

# 5401 PS

STAGE V **NEU**

**Ausstattung:** Silentausführung mit großem Luftfilter und großem Schalldämpfer, teilgekapselt mit gedämmtem Stahlblech, besonders geräuscharm. Schaltkastenbedienung gegenüber Auspuff. Abschaltbare Anlaufverstärkung. Geschützter Batterie-Einbau im Schaltkasten. Ölmangel-Abschaltautomatik. Kraftstoffanzeige.

3x Schuko-Steckdose IP67, 1x CEE 1~ 16A IP67, 1x CEE 3~ 16A IP67  
1x KFZ 12V DC Anschluss



Abbildung zeigt optionales Zubehör

# 7401 (400V/230V)

Nicht EU konform

**Ausstattung:** Silentausführung mit großem Luftfilter und großem Schalldämpfer, besonders geräuscharm. Schaltkastenbedienung gegenüber Auspuff. Geschützter Batterie-Einbau im Schaltkasten. Ölmangel-Abschaltautomatik. Kraftstoffanzeige. Betriebszeit mit einer Tankfüllung bis zu 11 Stunden. Eine CEE 16A-3ph. Steckdose, eine CEE 32A-1ph. Steckdose, eine Schuko-Steckdose. Abschaltbare Anlaufverstärkung.

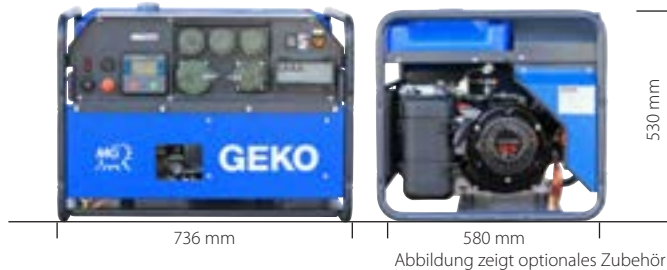
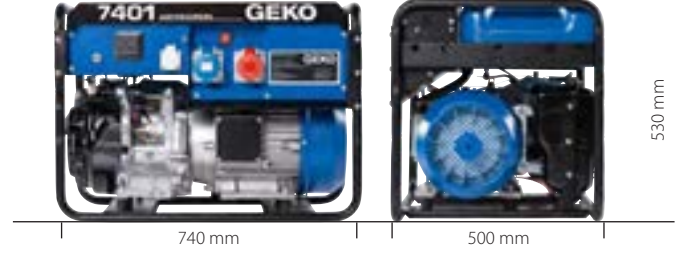

<b>5401 ED-AA/HHBA PS</b> Bestell-Nr.: 986388 GTIN: 4038469232218	<b>5401 ED-AA/HEBA PS</b> Bestell-Nr.: 986389 GTIN: 4038469232225
---	---

Generator	Asynchron
el. Leistg.: 3~ cos φ 1,0	4100 VA
el. Leistg.: 1~ cos φ 1,0	3800 VA
Spannung 3~	400 V
Spannung 1~	230 V
Strom 3~	5,9 A
max. Gesamt-Strom 1~	12,26 A
Strom 1~ (CEE)	12,26 A
Strom 1~ (Schuko)	12,26 A
max. Anlaufstrom cos φ 0,6	7,49 A 3~
Frequenz	50 Hz
Schutzart Generator	IP 54
Motor-Typ	Honda GX270 RT2
Zylinderzahl	1
Drehzahl	3000 U min <sup>-1</sup>
Kraftstoffart	Benzin
Motorölfüllmenge	1,1 l
Motorleistung	4,6 kW
Kühlung Motor/Generator	Luft / Luft
Tankinhalt	19 l
Betriebszeit: Volllast/Halblast	14 / 19 h
Gewicht	98 / 105 kg mit Batterie
Abmessungen L x B x H	736 x 580 x 530 mm
Schalleistungspegel L <sub>WA</sub>	96 dB(A)

**Nach TA-Lärm**

Zubehör (optional)	Bestell-Nr.
Abgasschlauch	904872 <sup>3)</sup>
Adapter für Abgasschlauch	904880
Bediensteuerung ComAp Nano	988830
Funkfernstart (nur in Verbindung mit ComAp Nano)	988831
Option Economic	988832 <sup>2)</sup>
Isolationsüberwachung	988833
Isolationsüberwachung mit Abschaltung	988834
Automatik Choke	988835
Notstromumschaltung ATS extern 3~	988836
Radsatz anschraubbar	988745
Verlasteinrichtung anschraubbar	911643
Erdungsgarnitur	908250
80 l Zusatztank	988839
Option Dreibegehahn	988828

<b>7401 ED-AA/HHBA</b> Bestell-Nr.: 986551 GTIN: 4038469965512	<b>7401 ED-AA/HEBA</b> Bestell-Nr.: 986552 GTIN: 4038469965529
--	--

Generator	Asynchron
el. Leistg.: 3~ cos φ 1,0	6580 VA
el. Leistg.: 1~ cos φ 1,0	5500 VA
Spannung 3~	400 V
Spannung 1~	230 V
Strom 3~	9,4 A
max. Gesamt-Strom 1~	24 A
Strom 1~ (CEE)	24 A
Strom 1~ (Schuko)	16 A
max. Anlaufstrom cos φ 0,6	25 A 3~
(bei 20% Spannungsabfall)	40 A 1~
Frequenz	50 Hz
Schutzart Generator	IP 54
Motor-Typ	Honda GX 390 Super Silent
Zylinderzahl	1
Drehzahl	3000 U min <sup>-1</sup>
Kraftstoffart	Benzin
Motorölfüllmenge	1,1 l
Motorleistung	7,5 kW
Kühlung Motor/Generator	Luft / Luft
Tankinhalt	20 l
Betriebszeit: Volllast/Halblast	6 / 11 h
Gewicht	107 / 115 kg mit Batterie
Abmessungen L x B x H	740 x 500 x 530 mm
Schalleistungspegel L <sub>WA</sub>	97 dB(A)
Schalldruckpegel (10m)	69 dB(A)

Zubehör (optional)	Bestell-Nr.
Abgasschlauch	904872 <sup>3)</sup>
Adapter für Abgasschlauch	904880
Funkfernstart	908246 <sup>1)2)4)6)</sup>
FI-Schutzschalter (m. Erdungsgarnitur)	904390 <sup>1)6)8)</sup>
wasserdichte Steckdosen	903052 <sup>6)</sup>
GW 308	988553 <sup>1)6)</sup>
Fahrgestell (anbaufertig)	988548
Serienmäßige Starterbatterie	020316 (E-Start)
Notstromumschaltung MNU 3ph. (ext.)	988331
Notstromsteuerung ATS CPN extern (nur mit E-Start)	904766 <sup>4)6)</sup>
Zusatztank 50 l (Montagesatz erforderlich)	923995 <sup>5)6)7)</sup>
Zusatztank 100 l (Montagesatz erforderlich)	923998 <sup>5)6)7)</sup>
Zusatztank 150 l (Montagesatz erforderlich)	923963 <sup>5)6)7)</sup>
Montagesatz Zusatztank	923994 <sup>6)</sup>
Option Economic (Handstart/E-Start)	988910/ 988911

weiteres Zubehör entnehmen Sie bitte der Preisliste

6) Einbau nur werkseitig möglich  
7) nur in Verb. m. Montagesatz

8) nicht lieferbar in Verb. mit GW 308 oder Isometer  
9) nicht lieferbar in Verb. mit GW 308 oder FI-Schutzschalter

# 7401 PS (400V/230V)

STAGE V **NEU**

**Ausstattung:** Silentausführung mit großem Luftfilter und großem Schalldämpfer, teilgekapselt mit gedämmtem Stahlblech, besonders geräuscharm. Schaltkastenbedienung gegenüber Auspuff. Abschaltbare Anlaufverstärkung. Geschützter Batterie-Einbau im Schaltkasten. Ölmangel-Abschaltautomatik. Kraftstoffanzeige.

3x Schuko-Steckdose IP67, 1x CEE 1~ 16A IP67, 1x CEE 3~ 16A IP67  
1x KFZ 12V DC Anschluss



Abbildung zeigt optionales Zubehör

# 7401 (230V)

Nicht EU konform

**Ausstattung:** Silentausführung mit großem Luftfilter und großem Schalldämpfer, besonders geräuscharm. Schaltkastenbedienung gegenüber Auspuff. Geschützter Batterie-Einbau im Schaltkasten. Ölmangel-Abschaltautomatik. Kraftstoffanzeige. Volle Wechselstromleistung von 5500 W über eine 32A-Steckdose abnehmbar. Eine CEE-32A-1ph.-Steckdose, eine Schuko-Steckdose. Abschaltbare Anlaufverstärkung.

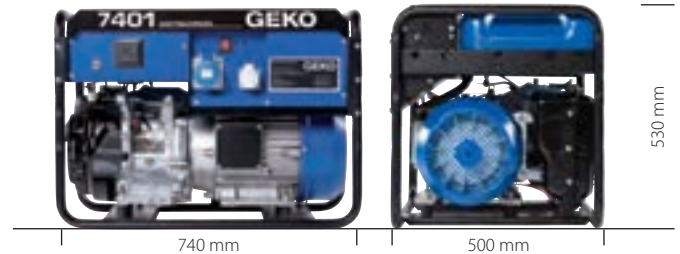

## 7401 ED-AA/HHBA PS

Bestell-Nr.: 986392  
GTIN: 4038469232256

## 7401 ED-AA/HEBA PS

Bestell-Nr.: 986393  
GTIN: 4038469232263

## 7401 E-AA/HHBA

Bestell-Nr.: 986548  
GTIN: 4038469965482

## 7401 E-AA/HEBA

Bestell-Nr.: 986550  
GTIN: 4038469965505

Generator	Asynchron
el. Leistg.: 3~ cos φ 1,0	6480 VA
el. Leistg.: 1~ cos φ 1,0	5150 VA
Spannung 3~	400 V
Spannung 1~	230 V
Strom 3~	10,4 A
max. Gesamt-Strom 1~	24 A
Strom 1~ (CEE)	16 A
Strom 1~ (Schuko)	16 A
max. Anlaufstrom cos φ 0,6	11,9 A 3~
Frequenz	50 Hz
Schutzart Generator	IP 54
Motor-Typ	Honda GX390 RT2
Zylinderzahl	1
Drehzahl	3000 U min <sup>-1</sup>
Kraftstoffart	Benzin
Motorölfüllmenge	1,1 l
Motorleistung	6,4 kW
Kühlung Motor/Generator	Luft / Luft
Tankinhalt	19 l
Betriebszeit: Volllast/Halblast	6 / 8,25 h
Gewicht	119 / 126 kg mit Batterie
Abmessungen L x B x H	736 x 580 x 530 mm
Schallleistungspegel L <sub>WA</sub>	96 dB(A)

### Nach TA-Lärm

Zubehör (optional)	Bestell-Nr.
Abgasschlauch (Adapter serienmäßig)	904872
Bediensteuerung ComAp Nano	988830
Funkfernstart (nur in Verbindung mit ComAp Nano)	988831
Option Economic	988832 <sup>2)</sup>
Isolationsüberwachung	988833
Isolationsüberwachung mit Abschaltung	988834
Automatik Choke	988835
Notstromumschaltung ATS extern 3~	988836
Radsatz anschraubbar	988745
Verlasteinrichtung anschraubbar	911643
Erdungsgarnitur	908250
80 l Zusatztank	988839
Option Dreibegehahn	988829

Generator	Asynchron
el. Leistg.: 1~ cos φ 1,0	6400 VA
Spannung 1~	230 V
max. Gesamt-Strom 1~	28 A
Strom 1~ (CEE)	28 A
Strom 1~ (Schuko)	16 A
(bei 20% Spannungsabfall)	56 A 1~
Frequenz	50 Hz
Schutzart Generator	IP 54
Motor-Typ	Honda GX 390 Super Silent
Zylinderzahl	1
Drehzahl	3000 U min <sup>-1</sup>
Kraftstoffart	Benzin
Motorölfüllmenge	1,1 l
Motorleistung	7,5 kW
Kühlung Motor/Generator	Luft / Luft
Tankinhalt	20 l
Betriebszeit: Volllast/Halblast	6 / 11 h
Gewicht	107 / 115 kg mit Batterie
Abmessungen L x B x H	740 x 500 x 530 mm
Schallleistungspegel L <sub>WA</sub>	97 dB(A)
Schalldruckpegel (10m)	69 dB(A)

Zubehör (optional)	Bestell-Nr.
Abgasschlauch	904872 <sup>3)</sup>
Adapter für Abgasschlauch	904880
Funkfernstart	908246 <sup>1)2)4)6)</sup>
FI-Schutzschalter (m. Erdungsgarnitur)	904390 <sup>1)6)8)</sup>
wasserdichte Steckdosen	903051 <sup>6)</sup>
GW 308	988553 <sup>1)6)</sup>
Fahrgestell (anbaufertig)	988548
Serienmäßige Starterbatterie	020316 (E-Start)
Notstromumschaltung MNU 3ph. (ext.)	988331
Notstromsteuerung ATS CPN extern (nur mit E-Start)	904776 <sup>4)6)</sup>
Zusatztank 50 l (Montagesatz erforderlich)	923995 <sup>5)6)7)</sup>
Zusatztank 100 l (Montagesatz erforderlich)	923998 <sup>5)6)7)</sup>
Zusatztank 150 l (Montagesatz erforderlich)	923963 <sup>5)6)7)</sup>
Montagesatz Zusatztank	923994 <sup>6)</sup>
Option Economic (Handstart/E-Start)	988908/ 988909

weiteres Zubehör entnehmen Sie bitte der Preisliste

# 7401 PS (230V)

STAGE V **NEU**

**Ausstattung:** Silentausführung mit großem Luftfilter und großem Schalldämpfer, teilgekapselt mit gedämmtem Stahlblech, besonders geräuscharm. Schaltkastenbedienung gegenüber Auspuff. Abschaltbare Anlaufverstärkung. Geschützter Batterie-Einbau im Schaltkasten. Ölmangel-Abschaltautomatik. Kraftstoffanzeige.  
3x Schuko-Steckdose IP67, 1x CEE 1~ 32A IP67, 1x KFZ 12V DC Anschluss



Abbildungen zeigen aktuell noch den 400V Stromerzeuger

# 9001

**Einsatzmöglichkeiten:** Größere Elektrowerkzeuge, Kompressoren, Pumpen, Schutzgas-Schweißanlagen, größere Baumaschinen, E-Schweißen. Ölmangel-Abschaltautomatik. Volle Wechselstromleistung von 6000W über eine 32A-Steckdose abnehmbar.  
Eine CEE-16A-3ph. Steckdose, eine CEE 32A-1ph. Steckdose, eine Schuko-Steckdose. Abschaltbare Anlaufverstärkung. Inkl. Dreivegeghahn

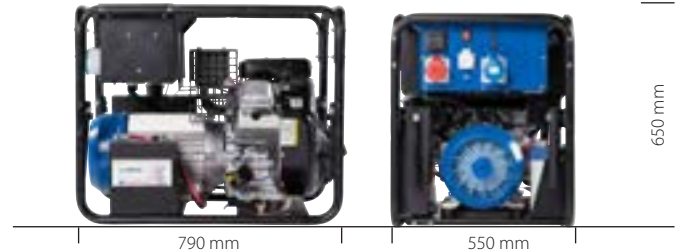

**7401 E-AA/HHBA PS    7401 E-AA/HEBA PS**

Bestell-Nr.: 986390    Bestell-Nr.: 986391  
GTIN: 4038469232232    GTIN: 4038469232249

Generator	Asynchron
el. Leistg.: 1~ cos φ 1,0	5400 VA
Spannung 1~	230 V
max. Gesamt-Strom 1~	25 A
Strom 1~ (CEE)	25 A
Strom 1~ (Schuko)	16 A
(bei 20% Spannungsabfall)	37,5 A 1~
Frequenz	50 Hz
Schutzart Generator	IP 54
Motor-Typ	Honda GX390RT2
Zylinderzahl	1
Drehzahl	3000 U min <sup>-1</sup>
Kraftstoffart	Benzin
Motorölfüllmenge	1,1 l
Motorleistung	6,4 kW
Kühlung Motor/Generator	Luft / Luft
Tankinhalt	19 l
Betriebszeit: Volllast/Halblast	6,5 / 9 h
Gewicht	117 / 124 kg mit Batterie
Abmessungen L x B x H	736 x 580 x 530 mm
Schallleistungspegel L <sub>WA</sub>	96 dB(A)

**Nach TA-Lärm**

Zubehör (optional)	Bestell-Nr.
Abgasschlauch (Adapter serienmäßig)	904872
Bediensteuerung ComAp Nano	988830
Funkfernstart (nur in Verbindung mit ComAp Nano)	988831
Option Economic	988832 <sup>2)</sup>
Isolationsüberwachung	988833
Isolationsüberwachung mit Abschaltung	988834
Automatik Choke	988835
Notstromumschaltung ATS extern 3~	988836
Radsatz anschraubbar	988745
Verlasteinrichtung anschraubbar	911643
Erdungsgarnitur	908250
80 l Zusatztank	988839
Option Dreivegeghahn	988829

**9001 ED-AA/SHBA    9001 ED-AA/SEBA**

Bestell-Nr.: 986607    Bestell-Nr.: 986608  
GTIN: 4038469966076    GTIN: 4038469966083

Generator	Asynchron
el. Leistg.: 3~ cos φ 1,0	9000 VA
el. Leistg.: 1~ cos φ 1,0	6000 VA
Spannung 3~	400 V
Spannung 1~	230 V
Strom 3~	13 A
max. Gesamt-Strom 1~	26 A
Strom 1~ (CEE)	26 A
Strom 1~ (Schuko)	16 A
max. Anlaufstrom cos φ 0,6	30 A 3~
(bei 20% Spannungsabfall)	55 A 1~
Frequenz	50 Hz
Schutzart Generator	IP 54
Motor-Typ	B&S 18 HP
Zylinderzahl	2
Drehzahl	3000 U min <sup>-1</sup>
Kraftstoffart	Benzin
Motorölfüllmenge	1,7 l
Motorleistung	12,1 kW
Kühlung Motor/Generator	Luft / Luft
Tankinhalt	10 l
Betriebszeit: Volllast/Halblast	2,2 / 3,8 h
Gewicht	134/138 kg ohne Batterie
Abmessungen L x B x H	790 x 550 x 650 mm
Schallleistungspegel L <sub>WA</sub>	98 dB(A)
Schalldruckpegel (10m)	70 dB(A)

Zubehör (optional)	Bestell-Nr.
Abgasschlauch	904872 <sup>3)</sup>
Funkfernstart	908257 <sup>1)2)4)6)</sup>
Kanisterbetankungsset	988530
FI-Schutzschalter (m. Erdungsgarnitur)	904746 <sup>1)6)8)</sup>
GW 308	988533 <sup>1)6)</sup>
Fahrgestell (anbaufertig)	988548
Serienmäßige Starterbatterie (mit Zusatztank 10 l)	020316 (E-Start)
Serienmäßige Starterbatterie (ohne Zusatztank 10 l)	901067 (E-Start)
Notstromumschaltung MNU 1ph. (ext.)	988332
Notstromsteuerung ATS CPN extern (nur mit E-Start)	904777 <sup>4)6)</sup>
Zusatztank 10 l für Handstart / E-Start	924144 <sup>6)</sup> / 900563 <sup>6)</sup>
Zusatztank 50 l (Serientank entfällt)	923945 <sup>5)6)7)</sup>
Zusatztank 100 l (Serientank entfällt)	923949 <sup>5)6)7)</sup>
Zusatztank 150 l (Serientank entfällt)	924145 <sup>5)6)7)</sup>
Kraftstoffentnahmeggerät	915230
Option Economic (Handstart/E-Start)	988912/ 988913

weiteres Zubehör entnehmen Sie bitte der Zubehörliste

6) Einbau nur werkseitig möglich  
7) nur in Verb. m. Montagesatz

8) nicht lieferbar in Verb. mit GW 308 oder Isometer  
9) nicht lieferbar in Verb. mit GW 308 oder FI-Schutzschalter

# 13001

**Einsatzmöglichkeiten:** Größere Elektrowerkzeuge, Kompressoren, Pumpen, Schutzgas-Schweißanlagen, größere Baumaschinen, E-Schweißen. Ölmangel-Abschaltautomatik. Volle Wechselstromleistung von 6000 W über eine 32A-Steckdose abnehmbar. Eine CEE-32A-3ph. Steckdose, eine CEE 32A-1ph. Steckdose, eine Schuko-Steckdose. Inkl. Dreivegegehahn

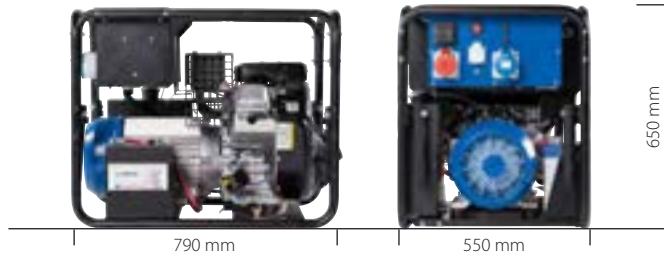

# 7801 (230V)

**DIESEL**

**Einsatzmöglichkeiten:** Mittlere Elektrowerkzeuge, Winkelschleifer, Bohrhammer, Rasenmäher, Häcksler, E-Schweißen. Extrem lange Lebensdauer. Ölmangel-Abschaltautomatik. Abschaltbare Anlaufverstärkung. Volle Wechselstromleistung von 4500 W über eine 32A-Steckdose abnehmbar. Eine CEE-32A-1ph.-Steckdose, zwei Schuko-Steckdose.

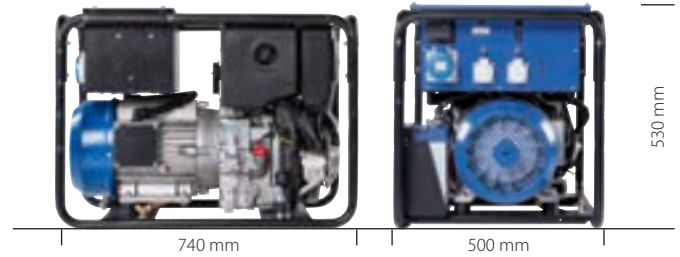

### 13001 ED-S/SEBA

Bestell-Nr.: 986656  
GTIN: 4038469966564

Generator	Synchron
el. Leistg.: 3~ cos φ 0,8	13000 VA
el. Leistg.: 1~ cos φ 0,8	6000 VA
Spannung 3~	400 V
Spannung 1~	230 V
Strom 3~	18,6 A
max. Gesamt-Strom 1~	42 A
Strom 1~ (CEE)	26 A
Strom 1~ (Schuko)	16 A
max. Anlaufstrom cos φ 0,6 (bei 20% Spannungsabfall)	30 A 3~ 55 A 1~
Frequenz	50 Hz
Schutzart Generator	IP 54
Motor-Typ	B&S 23 HP
Zylinderzahl	2
Drehzahl	3000 U min <sup>-1</sup>
Kraftstoffart	Benzin
Motorölfüllmenge	1,7 l
Motorleistung	13,2 kW
Kühlung Motor/Generator	Luft / Luft
Tankinhalt	10 l
Betriebszeit: Volllast/Halblast	2 / 3,5 h
Gewicht	138 kg mit Batterie
Abmessungen L x B x H	790 x 550 x 650 mm
Schalleistungspegel L <sup>WA</sup>	98 dB(A)
Schalldruckpegel (10m)	70 dB(A)

Zubehör (optional)	Bestell-Nr.
Abgasschlauch	904872 <sup>3)</sup>
Funkfernstart	908257 <sup>1)2)4)6)</sup>
Kanisterbetankungsset	988530
FI-Schutzschalter (m. Erdungsgarnitur)	904400 <sup>1)6)8)</sup>
GW 308	988479 <sup>1)6)</sup>
Fahrgestell (anbaufertig)	988548
Serienmäßige Starterbatterie (mit Zusatztank 10 l)	020316 (E-Start)
Serienmäßige Starterbatterie (ohne Zusatztank 10 l)	901067 (E-Start)
Notstromumschaltung MNU 3ph. (ext.)	988332
Notstromsteuerung ATS CPN extern	904778 <sup>4)6)</sup>
Zusatztank 10 l	900563 <sup>6)</sup>
Zusatztank 50 l (Serientank entfällt)	923945 <sup>5)6)7)</sup>
Zusatztank 100 l (Serientank entfällt)	923949 <sup>5)6)7)</sup>
Zusatztank 150 l (Serientank entfällt)	924145 <sup>5)6)7)</sup>
Kraftstoffentnahmegesetz	915230
Option Economic	988915

weiteres Zubehör entnehmen Sie bitte der Zubehörliste

### 7801 E-AA/ZEDA

Bestell-Nr.: 986471  
GTIN: 4038469100326

Generator	Asynchron
el. Leistg.: 1~ cos φ 1,0	6400 VA
Spannung 1~	230 V
max. Gesamt-Strom 1~	28 A
Strom 1~ (CEE)	28 A
Strom 1~ (Schuko)	16 A
max. Anlaufstrom cos φ 0,6 (bei 20% Spannungsabfall)	56 A 1~
Frequenz	50 Hz
Schutzart Generator	IP 54
Motor-Typ	Hatz 1B50
Zylinderzahl	1
Drehzahl	3000 U min <sup>-1</sup>
Kraftstoffart	Diesel
Motorölfüllmenge	1,5 l
Motorleistung	7,6 kW
Kühlung Motor/Generator	Luft / Luft
Tankinhalt	5 l
Betriebszeit: Volllast/Halblast	2,2 / 3,4 h
Gewicht	132 kg ohne Batterie
Abmessungen L x B x H	740 x 500 x 530 mm
Schalleistungspegel L <sup>WA</sup>	104 dB(A)
Schalldruckpegel (10m)	76 dB(A)

Zubehör (optional)	Bestell-Nr.
Abgasschlauch	904872 <sup>3)</sup>
Adapter für Abgasschlauch	904762
Funkfernstart	908252 <sup>1)2)4)6)</sup>
FI-Schutzschalter (m. Erdungsgarnitur)	904746 <sup>1)6)8)</sup>
wasserdichte Steckdosen	903052 <sup>6)</sup>
GW 308	988534 <sup>1)6)</sup>
Fahrgestell (anbaufertig)	988548
Serienmäßige Starterbatterie	901067 (E-Start)
Notstromumschaltung MNU 3ph. (ext.)	988331
Notstromsteuerung ATS CPN extern (nur mit E-Start)	auf Anfrage <sup>4)6)</sup>
Zusatztank 50 l (Montagesatz erforderlich)	924149 <sup>5)6)7)</sup>
Zusatztank 100 l (Montagesatz erforderlich)	924150 <sup>5)6)7)</sup>
Zusatztank 150 l (Montagesatz erforderlich)	924151 <sup>5)6)7)</sup>
Montagesatz Zusatztank	923996 <sup>6)</sup>

weiteres Zubehör entnehmen Sie bitte der Preisliste

# 7801 (400V/230V)

DIESEL

**Einsatzmöglichkeiten:** Mittlere Elektrowerkzeuge, Winkelschleifer, Bohrhammer, Rasenmäher, Häcksler, E-Schweißen. Extrem lange Lebensdauer. Ölmangel-Abschaltautomatik. Abschaltbare Anlaufverstärkung. Volle Wechselstromleistung von 4500 W über eine 32A-Steckdose abnehmbar. Eine CEE-32A-1ph.-Steckdose, eine CEE-16A-3ph.-Steckdose, eine Schuko-Steckdose.



# 10010

DIESEL

**Einsatzmöglichkeiten:** Größere Elektrowerkzeuge, Kompressoren, Pumpen, Schutzgas-Schweißanlagen, größere Baumaschinen, E-Schweißen. Ölmangel-Abschaltautomatik. Extrem lange Lebensdauer. Eine CEE-16A-3ph.-Steckdose, eine CEE-32A-1ph.-Steckdose, zwei Schuko-Steckdosen. Bei 1~ Gerät: eine CEE-63A-1ph.-Steckdose, zwei Schuko-Steckdosen.

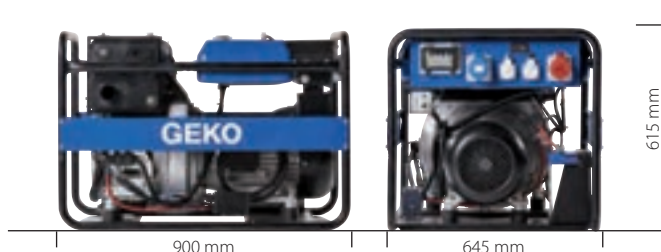

## 7801 ED-AA/ZEDA

Bestell-Nr.: 986470  
GTIN: 4038469964706

Generator	Asynchron
el. Leistg.: 3~ cos φ 1,0	6400 VA
el. Leistg.: 1~ cos φ 1,0	4500 VA
Spannung 3~	400 V
Spannung 1~	230 V
Strom 3~	9,2 A
max. Gesamt-Strom 1~	19,5 A
Strom 1~ (CEE)	19,5 A
Strom 1~ (Schuko)	16 A
max. Anlaufstrom cos φ 0,6 (bei 20% Spannungsabfall)	19 A 3~ 42 A 1~
Frequenz	50 Hz
Schutzart Generator	IP 54
Motor-Typ	Hatz 1B50
Zylinderzahl	1
Drehzahl	3000 U min <sup>-1</sup>
Kraftstoffart	Diesel
Motorölfüllmenge	1,5 l
Motorleistung	7,6 kW
Kühlung Motor/Generator	Luft / Luft
Tankinhalt	5 l
Betriebszeit: Volllast/Halblast	2,2 / 3,4 h
Gewicht	132 kg ohne Batterie
Abmessungen L x B x H	740 x 500 x 530 mm
Schalleistungspegel L <sub>WA</sub>	104 dB(A)
Schalldruckpegel (10m)	76 dB(A)
Zubehör (optional)	Bestell-Nr.
Abgasschlauch	904872 <sup>3)</sup>
Adapter für Abgasschlauch	904762
Funkfernstart	908252 <sup>1)2)4)6)</sup>
FI-Schutzschalter (m. Erdungsgarnitur)	904746 <sup>1)6)8)</sup>
wasserdichte Steckdosen	903052 <sup>6)</sup>
GW 308	988534 <sup>1)6)</sup>
Fahrgestell (anbaufertig)	988548
Serienmäßige Starterbatterie	901067 (E-Start)
Notstromumschaltung MNU 3ph. (ext.)	988331
Notstromsteuerung ATS CPN extern (nur mit E-Start)	904771 <sup>4)6)</sup>
Zusatztank 50 l (Montagesatz erforderlich)	924149 <sup>5)6)7)</sup>
Zusatztank 100 l (Montagesatz erforderlich)	924150 <sup>5)6)7)</sup>
Zusatztank 150 l (Montagesatz erforderlich)	924151 <sup>5)6)7)</sup>
Montagesatz Zusatztank	923996 <sup>6)</sup>
Notstromautomatik NS 10 extern	988227

weiteres Zubehör entnehmen Sie bitte der Preisliste

## 10010 E-S/ZEDA

Bestell-Nr.: 986809  
GTIN: 4038469968094

## 10010 ED-S/ZEDA

Bestell-Nr.: 986808  
GTIN: 4038469968087

Generator	Synchron
el. Leistg.: 3~ cos φ 0,8	9800 / - VA
el. Leistg.: 1~ cos φ 0,8	6000 / 10000 VA
Spannung 3~	- / 400 V
Spannung 1~	230 V
Strom 3~	- / 13,8 A
max. Gesamt-Strom 1~	26 / 34 A
Strom 1~ (CEE)	26 A
Strom 1~ (Schuko)	16 A
max. Anlaufstrom cos φ 0,6 (bei 20% Spannungsabfall)	- / 25 A 3~ 45 A 1~
Frequenz	50 Hz
Schutzart Generator	IP 54
Motor-Typ	Hatz 1D 815
Zylinderzahl	1
Drehzahl	3000 U min <sup>-1</sup>
Kraftstoffart	Diesel
Motorölfüllmenge	1,1 l
Motorleistung	10,1 kW
Kühlung Motor/Generator	Luft / Luft
Tankinhalt	20 l
Betriebszeit: Volllast/Halblast	5 / 10 h
Gewicht	220 kg mit Batterie
Abmessungen L x B x H	900 x 645 x 615 mm
Schalleistungspegel L <sub>WA</sub>	106 dB(A)
Schalldruckpegel (10m)	78 dB(A)
Zubehör (optional)	Bestell-Nr.
Abgasschlauch	904872 <sup>3)</sup>
Adapter für Abgasschlauch	904892
FI-Schutzschalter (m. Erdungsgarnitur)	904400 <sup>1)6)8)</sup>
wasserdichte Steckdosen 1~	903051 <sup>6)</sup>
wasserdichte Steckdosen 3~	903096 <sup>6)</sup>
GW 308	988498 <sup>1)6)</sup>
Fahrgestell (anbaufertig)	016976
Serienmäßige Starterbatterie	901067 (E-Start)
Notstromumschaltung MNU 3ph. (ext.)	988331
Notstromsteuerung ATS CPN ext. 1~ (nur mit E-Start)	auf Anfrage <sup>4)6)</sup>
Notstromsteuerung ATS CPN ext. 3~ (nur mit E-Start)	904780 <sup>4)6)</sup>

weiteres Zubehör entnehmen Sie bitte der Preisliste

6) Einbau nur werkseitig möglich  
7) nur in Verb. m. Montagesatz

8) nicht lieferbar in Verb. mit GW 308 oder Isometer  
9) nicht lieferbar in Verb. mit GW 308 oder FI-Schutzschalter

# 15014

DIESEL

Serienmäßig mit Elektrostart. Einsatzmöglichkeiten: Große Elektrowerkzeuge, Schutzgas-Schweißanlagen, Kompressor oder Tischkreissäge. E-Schweißen. Notstromversorgung. Kompakte Bauweise. Ölmenge-Abschaltautomatik. Extrem lange Lebensdauer. Eine CEE-32A-3ph.-Steckdose, eine CEE-32A-1ph.-Steckdose, eine Schuko-Steckdose bzw. eine Klemmleiste und eine Schuko-Steckdose bei 1 Phasen Gerät.

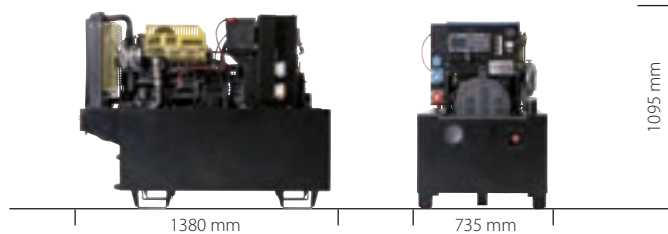

**15014 ED-S/MEDA**    **15014 E-S/MEDA**  
 Bestell-Nr.: 987244    Bestell-Nr.: 987243  
 GTIN: 4038469101521    GTIN: 4038469101514

Generator	Synchron
el. Leistg.: 3~ cos φ 0,8	15000 / - VA
el. Leistg.: 1~ cos φ 0,8	6000 / 15000 VA
Spannung 3~	400 / - V
Spannung 1~	230 V
Strom 3~	21,8 A
max. Gesamt-Strom 1~	26 / 65 A
Strom 1~ (CEE)	26 / 63 A
Strom 1~ (Schuko)	16 A
max. Anlaufstrom cos φ 0,6 (bei 20% Spannungsabfall)	30 / - A 3~ 32 / 89 A 1~
Frequenz	50 Hz
Schutzart Generator	IP 23
Motor-Typ	Mitsubishi S4L2
Zylinderzahl	4
Drehzahl	1500 U min <sup>-1</sup>
Kraftstoffart	Diesel
Motorölfüllmenge	5,6 l
Motorleistung	13,6 kW
Kühlung Motor/Generator	Wasser / Luft
Tankinhalt	210 l
Betriebszeit: Volllast/Halblast	50 / 85 h
Gewicht	520 kg ohne Batterie
Abmessungen L x B x H	1380 x 735 x 1095 mm
Schalleistungspegel L <sub>WA</sub>	93 dB(A)
Schalldruckpegel (10m)	65 dB(A)
Zubehör (optional)	Bestell-Nr.
Abgasschlauch	904872 <sup>3)</sup>
Funkfernstart	908252 <sup>1)2)4)6)</sup>
wasserdichte Steckdosen	903052 <sup>6)</sup>
Erdungsgarnitur	908250
FI-Schutzschalter (m. Erdungsgarnitur)	904400 <sup>1)6)8)</sup>
GW 308	988518 <sup>1)6)</sup>
Serienmäßige Starterbatterie	901059
Abluftschacht	923534
Notstromumschaltung MNU 3ph. (ext.)	988332
Kühlwasservorheizung	904836 <sup>6)</sup>
Notstromautomatik NS 10 3ph. extern	988227
GSM Modem für NS10	904849

# 20014

DIESEL

**Ausstattung:**

- Industrieller Dieselmotor
- Bürstenloser Generator mit AVR-Regelung
- Grundrahmen mit Auffangwanne, Tank mit elektronischem Treibstoffanzeiger
- Weltweiter Aftersale-Service



**20014 ED-S/DEDA**  
 Bestell-Nr.: 986992  
 GTIN: 4038469100333

Generator	Synchron
Generatorart	Synchron
Variable Dauerleistung (PRP)	20 kVA
Notstrom Leistung (LTP)	21,3 kVA
Leistungsfaktor cos φ	0,8
Spannung	400 V / 230 V
Frequenz	50 Hz
Schutzart Generator	IP 23
Motor	
Motorenhersteller	Deutz
Motortyp	F3M2011
Motorleistung (PRP/LTP)	19,4 / 20,4 kW
Motorregelung	mechanisch
Zylinderzahl	3
Drehzahl	1.500 U min <sup>-1</sup>
Hubraum	2.330 cm <sup>3</sup>
Anlasser	12 V
Ansaugsystem	selbstansaugend
Kühlsystem	Öl
Kraftstoffart	Diesel
Motorölfüllmenge	8,5 l
Frostschutzmittel-Füllmenge	- l
Tankinhalt & Verbrauch	
Tankinhalt	160 l
Verbrauch bei 100% (PRP)	5,3 l/h
Verbrauch bei 75% (PRP)	4 l/h
Verbrauch bei 50% (PRP)	3,1 l/h
Verbrauch bei 25% (PRP)	2,5 l/h
Abmessungen, Gewicht, Lautstärke	
Länge	1420 mm
Breite	910 mm
Höhe	1100 mm
Gewicht	610 kg
Zubehör (optional)	Bestell-Nr.
Erdungsgarnitur	908250
Kaltstartpaket	985717
Ölvorheizung	985730
Tankventil für externen Tank	988574
Notstromautomatik NS 10 extern	988227
GSM Modem für NS10	904849
Zusatztank 500 l	985510
Wasserabscheider	985632



Stromerzeuger ab 30 kVA

DIESEL



Typ offen	Best.-Nr.	Leistung kVA	Länge mm	Breite mm	Höhe mm	Gewicht kg	Motor	Motortyp
30014 ED-S/DEDA	986994	30	1560	930	1150	700	Deutz	F4M2011
40014 ED-S/DEDA	986996	40	1620	935	1230	680	Deutz	BF4M2011
60014 ED-S/DEDA	985801	60	1790	960	1270	800	Deutz	BF4M2011C
100014 ED-S/DEDA	985803	100	2120	940	1580	1160	Deutz	BF4M1013EC
130014 ED-S/DEDA	985805	130	2300	1090	1800	1570	Deutz	BF4M1013FC
150014 ED-S/DEDA	985807	160	2503	1116	1756	1760	Deutz	BF6M1013EC
200014 ED-S/DEDA	985809	200	2655	1113	1915	2100	Deutz	BF6M1013FCG3
250014 ED-S/DEDA	985811	250	2700	1080	1900	2350	Deutz	TCD2013L064V
300010 ED-S/VEDA	986949	300	3000	1275	2020	3200	Volvo-Penta	TAD1341GE
380010 ED-S/VEDA	986950	378	3114	1275	2020	3410	Volvo-Penta	TAD1343GE
400010 ED-S/VEDA	986951	410	3120	1280	2020	3300	Volvo-Penta	TAD1344GE
450010 ED-S/VEDA	986952	450	3120	1280	2020	3450	Volvo-Penta	TAD1345GE
500010 ED-S/VEDA	986953	505	3300	1300	2250	3750	Volvo-Penta	TAD1641GE
570010 ED-S/VEDA	986954	591	3360	1300	2250	4270	Volvo-Penta	TAD1642GE
620010 ED-S/VEDA	986955	630,0	3460	1350	2300	4230	Volvo-Penta	TWD1643GE
730010 ED-S/KEDA	986956	750,0	4000	2100	2100	7300	Perkins	4006-23TAG2A
800010 ED-S/KEDA	986957	800,0	4000	2100	2100	7300	Perkins	4006-23TAG3A
1035010 ED-S/KEDA	986958	1035,0	5018	2062	2175	8410	Perkins	4008TAG2A
1253010 ED-S/KEDA	986959	1253,0	5230	2030	2368	9800	PERKINS	4012-46TWG2A
1500010 ED-S/KEDA	986960	1500,0	5230	2030	2352	12150	PERKINS	4012-46TAG2A
1700010 ED-S/KEDA	986961	1705,0	5230	2198	2373	11208	PERKINS	4012-46TAG3A
2000010 ED-S/KEDA	986962	2000,0	-	-	-	-	PERKINS	4016-61TRG2

Die Datenblätter erhalten Sie auf unserer Homepage unter [www.geko.com](http://www.geko.com). Zubehör wie Kaltstarteinrichtungen, Notstromautomatiken, Synchronisationen auf Anfrage.

6) Einbau nur werkseitig möglich  
7) nur in Verb. m. Montagesatz

8) nicht lieferbar in Verb. mit GW 308 oder Isometer  
9) nicht lieferbar in Verb. mit GW 308 oder FI-Schutzschalter

# Schweiß- Stromerzeuger

PROFESSIONELLE SCHWEIß-STROMERZEUGER

---

**integrierte Schweißbuchsen**

---

**hohe Mobilität**

---

**überzeugende Technik**



## 6410 Schweißen

**Einsatzmöglichkeiten:** Größere Elektrowerkzeuge, Handkreissäge, Winkelschleifer, Kompressor, Rasenmäher, Elektrohobel oder Wasserpumpe, E-Schweißen. Ölmangetl-Abschaltautomatik. 1 CEE-16A-3ph. Steckdose, 1 Schuko-Steckdose, große Schweißbuchsen. Lieferung erfolgt mit Batterie! Integriertes Lorch Handy 200 Schweißgerät, Strom und Schweißen gleichzeitig!

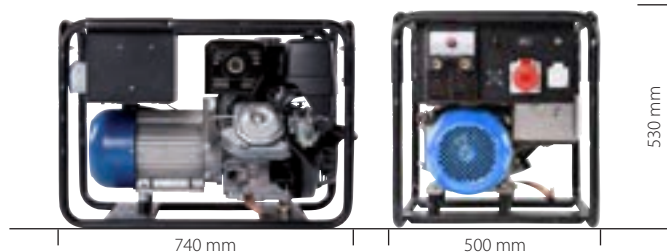

## 6410 Schweißen

**DIESEL**

**Einsatzmöglichkeiten:** Größere Elektrowerkzeuge, Handkreissäge, Winkelschleifer, Kompressor, Rasenmäher, Elektrohobel oder Wasserpumpe, E-Schweißen. Ölmangetl-Abschaltautomatik. 1 Drehstrom-CEE Steckdose (16 A), 1 Schuko-Steckdose, große Schweißbuchsen. Lieferung erfolgt mit Batterie! Integriertes Lorch Handy 200 Schweißgerät, Strom und Schweißen gleichzeitig!



### 6410 EDW-A/HHBA

Bestell-Nr.: 986230  
GTIN: 4038469962306

### 6410 EDW-A/HEBA

Bestell-Nr.: 986231  
GTIN: 4038469962313

Generator	Asynchron
el. Leistg.: 3~ cos φ 1,0	5900 VA
el. Leistg.: 1~ cos φ 1,0	5000 VA
Spannung 3~	400 V
Spannung 1~	230 V
Strom 3~	8,2 A
Strom 1~ (Schuko)	16 A
Frequenz	50 Hz
Schutzart Generator	IP 54
Motor-Typ	GX390 Low Noise
Zylinderzahl	1
Drehzahl	3000 U min <sup>-1</sup>
Kraftstoffart	Benzin
Motorölfüllmenge	1,1 l
Motorleistung	7,5 kW
Kühlung Motor/Generator	Luft / Luft
Tankinhalt	6,5 l
Betriebszeit: Volllast/Halblast	2 / 3,5 h
Gewicht	102 kg ohne Batterie
Abmessungen L x B x H	740 x 500 x 530 mm
Schweißstrom	10 - 200 A
Elektroden	1,5 - 5 mm Ø
CEL	1,5 - 3,2 mm Ø
Schallleistungspegel L <sub>WA</sub>	98 dB(A)
Schalldruckpegel (10m)	70 dB(A)

Zubehör (optional)	Bestell-Nr.
Abgasschlauch	904872 <sup>3)</sup>
Adapter für Abgasschlauch	904879
Erdungsgarnitur	908250
Fahrgestell (anbaufertig)	988548
Serienmäßige Starterbatterie	020316 (E-Start)
Verlastungseinrichtung	911643

### 6410 EDW-A/ZEDA

Bestell-Nr.: 986233  
GTIN: 4038469100845

Generator	Asynchron
el. Leistg.: 3~ cos φ 1,0	5900 VA
el. Leistg.: 1~ cos φ 1,0	5000 VA
Spannung 3~	400 V
Spannung 1~	230 V
Strom 3~	8,2 A
Strom 1~ (Schuko)	16 A
Frequenz	50 Hz
Schutzart Generator	IP 54
Motor-Typ	Hatz 1B50
Zylinderzahl	1
Drehzahl	3000 U min <sup>-1</sup>
Kraftstoffart	Diesel
Motorölfüllmenge	1,5 l
Motorleistung	7,6 kW
Kühlung Motor/Generator	Luft / Luft
Tankinhalt	5 l
Betriebszeit: Volllast/Halblast	2,2 / 3,5 h
Gewicht	117 kg ohne Batterie
Abmessungen L x B x H	790 x 550 x 650 mm
Schweißstrom	10 - 200 A
Elektroden	1,5 - 5 mm Ø
CEL	1,5 - 3,2 mm Ø
Schallleistungspegel L <sub>WA</sub>	100 dB(A)
Schalldruckpegel (10m)	72 dB(A)

Zubehör (optional)	Bestell-Nr.
Abgasschlauch	904872 <sup>3)</sup>
Adapter für Abgasschlauch	904887
Erdungsgarnitur	908250
Fahrgestell (anbaufertig)	988548
Serienmäßige Starterbatterie	901067
Verlastungseinrichtung	911643



# Super Silent

KAUM ZU HÖREN. STARKE LEISTUNG.

---

**superleise durch schalldämmende  
Vollkapselung**

---

**hohe Mobilität**

---

**überzeugende Technik**





# 2015

**Einsatzmöglichkeiten:** Mittlere Elektrowerkzeuge, Bohrhammer, Winkelschleifer, Lichtversorgung usw.. Kompakte, superschallgedämmte Bauweise. Ölmangel-Abschaltautomatik, zwei Schuko-Steckdosen.

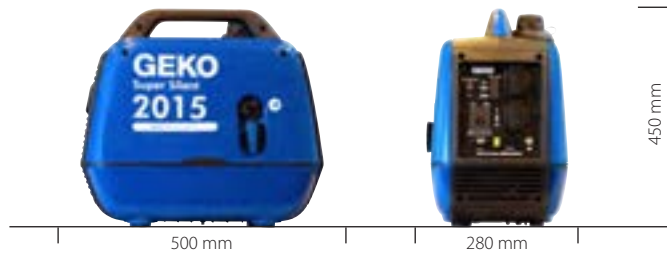

# 3015

**NEU**

**Einsatzmöglichkeiten:** Kleine Elektrowerkzeuge, Lichtversorgung usw. Kompakte, superschallgedämmte Bauweise, Ölmangel-Abschaltautomatik, zwei Schuko-Steckdosen, Lastabhängige Drehzahlregelung, USB-Ladeschnittstelle  
Parallelbetrieb mit baugleichem Gerät möglich.



### 2015 E-P/YHBA SS

Bestell-Nr.: 986001  
GTIN: 4038469101460

Generator	Inverter
el. Leistg.: 1~ cos φ 1,0	1600 VA
Spannung 1~	230 V
max. Gesamt-Strom 1~	8,6 A
Strom 1~ (Schuko)	7 A
Frequenz	50 Hz
Schutzart Generator	IP 23
Motor-Typ	Yamaha MZ80
Zylinderzahl	1
Drehzahl	variabel
Kraftstoffart	Benzin
Motorölfüllmenge	0,4 l
Motorleistung	1,8 kW
Kühlung Motor/Generator	Luft / Luft
Tankinhalt	3,9 l
Betriebszeit: Volllast/Halblast	4,5 / 8 h
Gewicht	21,5 kg
Abmessungen L x B x H	500 x 280 x 450 mm
Schalleistungspegel L <sup>wa</sup>	90 dB(A)
Schalldruckpegel (10m)	65 dB(A)

### 3015 E-P/YHBA SuperSilent

Bestell-Nr.: 986004  
GTIN: 4038469232676

Generator	Inverter
el. Leistg.: 1~ cos φ 1,0	2600 VA
Spannung 1~	230 V
max. Gesamt-Strom 1~	12,8 A
Strom 1~ (Schuko)	11,3 A
Frequenz	50 Hz
Schutzart Generator	IP 23
Motor-Typ	Yamaha MZ175
Zylinderzahl	1
Drehzahl	variabel
Kraftstoffart	Benzin
Motorölfüllmenge	0,6 l
Motorleistung	3,5 kW
Kühlung Motor/Generator	Luft / Luft
Tankinhalt	6 l
Betriebszeit: Volllast	3,6 h
Gewicht	41 kg
Abmessungen L x B x H	593 x 445 x 521mm
Schalleistungspegel L <sup>wa</sup>	96 dB(A)

### Zubehör (optional) | Bestell-Nr.

Parallelkabel	986002
---------------	--------

### Zubehör (optional) | Bestell-Nr.

Parallelbox	986013
-------------	--------



## 3011

Kompakte, schallgedämmte Bauweise. Schalldämmverkleidung zur Wartung werkzeuglos abnehmbar.

Ausstattung:

Zwei Schuko-Steckdosen, abschaltbare Anlaufverstärkung, Betriebsstundenzähler, Ölmenge-Abschaltautomatik, Abgasadapter



### 3011 E-AA/HHBA SS

Bestell-Nr.: 986240

GTIN: 4038469100135

### 3011 E-AA/HEBA SS

Bestell-Nr.: 986241

GTIN: 4038469100074

Generator	Asynchron
el. Leistg.: 1~ cos φ 1,0	3000 VA
Spannung 1~	230 V
Strom 1~ (Schuko)	13 A
Frequenz	50 Hz
Schutzart Generator	IP 54
Motor-Typ	Honda GX200
Zylinderzahl	1
Drehzahl	3000 U min <sup>-1</sup>
Kraftstoffart	Benzin
Motorölfüllmenge	0,6 l
Motorleistung (3000 1/min)	4,1 kW
Kühlung Motor/Generator	Luft / Luft
Tankinhalt	13 l
Betriebszeit: Volllast/Halblast	8 / 14,5 h
Gewicht	65 kg
Abmessungen L x B x H	545 x 450 x 465 mm
Schallleistungspegel L <sub>WA</sub>	92 dB(A)
Schalldruckpegel (10m)	64 dB(A)

Zubehör (optional)	Bestell-Nr.
GW 308	988471
Abgasschlauch	904872
wasserdichte Steckdosen	903051 <sup>6)</sup>
FI-Schutzschalter (m. Erdungsgarnitur)	904399 <sup>1)6)8)</sup>

## 4411

Silentausführung mit großem Luftfilter und großem Schalldämpfer, besonders geräuscharm. Ölmenge-Abschaltautomatik. Kraftstoffanzeige. Betriebszeit mit einer Tankfüllung bis zu 17 Stunden. Eine CEE 16A-1ph. Steckdose, eine Schuko-Steckdose. Abschaltbare Anlaufverstärkung.

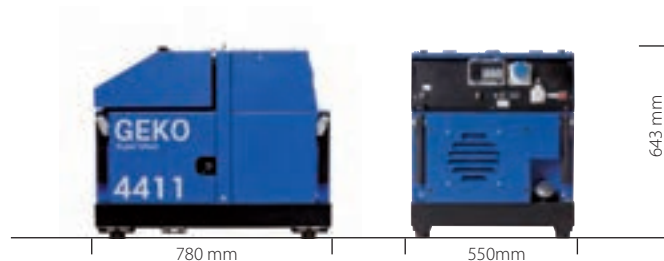

### 4411 E-AA/HHBA SS

Bestell-Nr.: 988422

GTIN: 4038469100241

### 4411 E-AA/HEBA SS

Bestell-Nr.: 988423

GTIN: 4038469100159

Generator	Asynchron
el. Leistg.: 1~ cos φ 1,0	3700 VA
Spannung 1~	230 V
max. Gesamt-Strom 1~	16 A
Strom 1~ (CEE)	16 A
Strom 1~ (Schuko)	16 A
(bei 20% Spannungsabfall)	25 A 1~
Frequenz	50 Hz
Schutzart Generator	IP 54
Motor-Typ	Honda GX 270 Super Silent
Zylinderzahl	1
Drehzahl	3000 U min <sup>-1</sup>
Kraftstoffart	Benzin
Motorölfüllmenge	1,1 l
Motorleistung	5,4 kW
Kühlung Motor/Generator	Luft / Luft
Tankinhalt	23 l
Betriebszeit: Volllast/Halblast	9,5 / 17 h
Gewicht	140 kg
Abmessungen L x B x H	780 x 550 x 643 mm
Schallleistungspegel L <sub>WA</sub>	93 dB(A)
Schalldruckpegel (10m)	65 dB(A)

Zubehör (optional)	Bestell-Nr.
Abgasschlauch	904872
wasserdichte Steckdosen	903051 <sup>6)</sup>
Erdungsgarnitur	908250
GW 308 extern	018520
Notstromumschaltung MNU 1ph. (ext.)	988330
Notstromautomatik NS 10 intern	904733
Zusatztank 100 l	924158 <sup>5)6)</sup>
Option Economic (Handstart/E-Start)	988917/ 988920
Abschließbarer Tankdeckel	900615
Fahrgestell (anbaufertig)	908286
Funkfernstart	908288

6) Einbau nur werkseitig möglich  
7) nur in Verb. m. Montagesatz

8) nicht lieferbar in Verb. mit GW 308 oder Isometer  
9) nicht lieferbar in Verb. mit GW 308 oder FI-Schutzschalter

# 5411

Silentausführung mit großem Luftfilter und großem Schalldämpfer, besonders geräuscharm. Ölmenge-Abschaltautomatik. Kraftstoffanzeige. Betriebszeit mit einer Tankfüllung bis zu 16,5 Stunden. Eine CEE 16A-3ph. Steckdose, eine CEE 16A-1ph. Steckdose, eine Schuko-Steckdose. Abschaltbare Anlaufverstärkung.

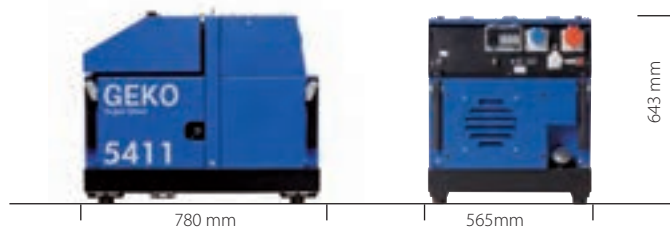

# 7411

**Ausstattung:**  
Silentausführung mit großem Luftfilter und großem Schalldämpfer, besonders geräuscharm. Ölmenge-Abschaltautomatik. Kraftstoffanzeige. Betriebszeit mit einer Tankfüllung bis zu 12,5 Stunden. Eine CEE 16A-3ph. Steckdose, eine CEE 16A-1ph. Steckdose, eine Schuko-Steckdose. Abschaltbare Anlaufverstärkung.

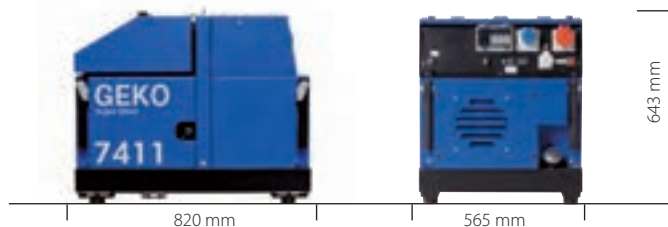

<b>5411 ED-AA/HHBA SS</b> Bestell-Nr.: 988426 GTIN: 4038469100258	<b>5411 ED-AA/HEBA SS</b> Bestell-Nr.: 988427 GTIN: 4038469100166
---	---

Generator	Asynchron
el. Leistg.: 3~ cos φ 1,0	4000 VA
el. Leistg.: 1~ cos φ 1,0	3600 VA
Spannung 3~	400 V
Spannung 1~	230 V
Strom 3~	5,8 A
max. Gesamt-Strom 1~	16 A
Strom 1~ (CEE)	16 A
Strom 1~ (Schuko)	16 A
max. Anlaufstrom cos φ 0,6 (bei 20% Spannungsabfall)	12,5 A 3~ 22 A 1~
Frequenz	50 Hz
Schutzart Generator	IP 54
Motor-Typ	Honda GX 270 Super Silent
Zylinderzahl	1
Drehzahl	3000 U min <sup>-1</sup>
Kraftstoffart	Benzin
Motorölfüllmenge	1,1 l
Motorleistung	5,4 kW
Kühlung Motor/Generator	Luft / Luft
Tankinhalt	23 l
Betriebszeit: Volllast/Halblast	9 / 16,5 h
Gewicht	140 kg
Abmessungen L x B x H	780 x 565 x 643 mm
Schalleistungspegel L <sub>WA</sub>	93 dB(A)
Schalldruckpegel (10m)	65 dB(A)

Zubehör (optional)	Bestell-Nr.
Abgasschlauch	904872
wasserdichte Steckdosen	903052 <sup>6)</sup>
Erdungsgarnitur	908250
GW 308 extern	018520
Notstromumschaltung MNU 3ph. (ext.)	988331
Notstromautomatik NS 10 extern	988253
Zusatztank 100 l	924158 <sup>5)6)</sup>
Option Economic (Handstart/E-Start)	988918/ 988921
Abschließbarer Tankdeckel	900615
Fahrgestell (anbaufertig)	908286
Funkfernstart	908288

<b>7411 ED-AA/HHBA SS</b> Bestell-Nr.: 988434 GTIN: 4038469100265	<b>7411 ED-AA/HEBA SS</b> Bestell-Nr.: 988435 GTIN: 4038469100043
---	---

Generator	Asynchron
el. Leistg.: 3~ cos φ 1,0	6500 VA
el. Leistg.: 1~ cos φ 1,0	5520 VA
Spannung 3~	400 V
Spannung 1~	230 V
Strom 3~	9,4 A
max. Gesamt-Strom 1~	24 A
Strom 1~ (CEE)	24 A
Strom 1~ (Schuko)	16 A
max. Anlaufstrom cos φ 0,6 (bei 20% Spannungsabfall)	25 A 3~ 40 A 1~
Frequenz	50 Hz
Schutzart Generator	IP 54
Motor-Typ	Honda GX 390 Super Silent
Zylinderzahl	1
Drehzahl	3000 U min <sup>-1</sup>
Kraftstoffart	Benzin
Motorölfüllmenge	1,1 l
Motorleistung	7,5 kW
Kühlung Motor/Generator	Luft / Luft
Tankinhalt	23 l
Betriebszeit: Volllast/Halblast	7 / 12,5 h
Gewicht	162 kg
Abmessungen L x B x H	820 x 565 x 643 mm
Schalleistungspegel L <sub>WA</sub>	93 dB(A)
Schalldruckpegel (10m)	65 dB(A)

Zubehör (optional)	Bestell-Nr.
Abgasschlauch	904872
wasserdichte Steckdosen	903052 <sup>6)</sup>
Erdungsgarnitur	908250
GW 308	988469
Notstromumschaltung MNU 3ph. (ext.)	988331
Notstromautomatik NS 10 extern	988253
Zusatztank 100 l	924158 <sup>5)6)</sup>
Option Economic (Handstart/E-Start)	988919/ 988922
Abschließbarer Tankdeckel	900615
Fahrgestell (anbaufertig)	908286
Funkfernstart	908288
Kanisterbetankungsset	988530
Dreiwegehahn	018260

# 12000

### Ausstattung:

Silentausführung mit großem Luftfilter und großem Schalldämpfer, besonders geräuscharm. Schaltkastenbedienung gegenüber Auspuff. Geschützter Batterie-Einbau im Schaltkasten.  
Ölmangel-Abschaltautomatik. Kraftstoffanzeige.  
Eine CEE 32A-3ph. Steckdose, eine CEE 32A-1ph. Steckdose, zwei Schuko-Steckdosen.

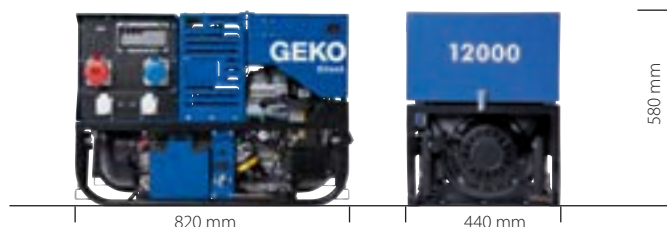

# 14000 cube

NEU

### Ausstattung:

Serienmäßig eine 12V DC Steckdose zum Anschluss von 12V Verbrauchern, leistungsstarker Synchrongenerator für hohe Anlaufströme, Tragegriffe.  
1x Drehstrom-CEE Steckdose (32A), 1x Wechselstrom-CEE Steckdose (32A), 2x Schuko-Steckdosen (16A)

### Optional mit IT/TN-Netzumschaltung



Abbildung zeigt optionales Zubehör wie IT/TN-Netzumschaltung und zusätzliche Schuko-Steckdose

### 12000 ED-S/SEBA S

Bestell-Nr.: V5123  
GTIN: 4038469100128

Generator	Synchron
el. Leistg.: 3~ cos φ 0,8	12000 VA
el. Leistg.: 1~ cos φ 0,8	6000 VA
Spannung 3~	400 V
Spannung 1~	230 V
Strom 3~	17 A
max. Gesamt-Strom 1~	42 A
Strom 1~ (CEE)	26 A
Strom 1~ (Schuko)	16 A
max. Anlaufstrom cos φ 0,6 (bei 20% Spannungsabfall)	30 A 3~ 55 A 1~
Frequenz	50 Hz
Schutzart Generator	IP 54
Motor-Typ	B&S 21 HP
Zylinderzahl	2
Drehzahl	3000 U min <sup>-1</sup>
Kraftstoffart	Benzin
Motorölfüllmenge	1,7 l
Motorleistung	11,8 kW
Kühlung Motor/Generator	Luft / Luft
Tankinhalt	16,5 l
Betriebszeit: Volllast/Halblast	4 / 6,5 h
Gewicht	148 kg mit Batterie
Abmessungen L x B x H	820 x 440 x 580 mm
Schallleistungspegel L <sub>WA</sub>	96 dB(A)
Schalldruckpegel (10m)	68 dB(A)

Zubehör (optional)	Bestell-Nr.
Abgasschlauch	904872 <sup>3)</sup>
Funkfernstart	908244 <sup>1)2)4)6)</sup>
Kanisterbetankungsset	988530
FI-Schutzschalter (m. Erdungsgarnitur)	904400 <sup>1)5)8)</sup>
GW 308	988611 <sup>1)6)</sup>
Fahrgestell (anbaufertig, Wärmeleitblech benötigt)	988548
Wärmeleitblech für Fahrgestell	923699
Notstromumschaltung MNU 3ph. (ext.)	988332
Blackout-Control BLC (extern)	988278 <sup>4)6)</sup>
wasserdichte Steckdosen	903097 <sup>6)</sup>
Kraftstoffentnahmeggerät	915230

### 14000 ED-S/SEBA SS cube

Bestell-Nr.: 986556  
GTIN: 4038469232164

Generator	Synchron
el. Leistg.: 3~ cos φ 0,8	13400 VA
el. Leistg.: 1~ cos φ 0,8	5900 VA
Spannung 3~	400 V
Spannung 1~	230 V
Strom 3~	17,3 A
Strom 1~ (CEE)	28 A
Strom 1~ (Schuko)	16 A
Frequenz	50 Hz
Schutzart Generator	IP 54
Motor-Typ	B&S 386447
Zylinderzahl	2
Drehzahl	3000 U min <sup>-1</sup>
Kraftstoffart	Benzin
Motorölfüllmenge	1,7 l
Motorleistung	13,2 kW
Kühlung Motor/Generator	Luft / Luft
Tankinhalt	19,5 l
Betriebszeit: Volllast/Halblast	3,4/6,75 h
Gewicht (Betriebsbereit inkl. Batterie)	147,5 kg
Abmessungen L x B x H	820 x 440 x 580 mm
Schallleistungspegel L <sub>WA</sub>	95 dB(A)

Zubehör (optional)	Bestell-Nr.
Abgasschlauch	904890
Isolationsüberwachung	018372
Isolationsüberwachung mit Abschaltung	018369
Zusätzliche Schuko-Steckdose	018370
Option IT/TN-Netzumschaltung	018371
Bediensteuerung ComAp Nano	018373
Polwendeschalter	018374
Notstromumschaltung ComAp nano ATS extern	018375
Fernstart Anbausatz 16-pol. mit ComAp nano	018342
Funk-Fernstart-/Stop mit ComAp nano	018342
Option Dreivegehaahn	018339

6) Einbau nur werkseitig möglich  
7) nur in Verb. m. Montagesatz

8) nicht lieferbar in Verb. mit GW 308 oder Isometer  
9) nicht lieferbar in Verb. mit GW 308 oder FI-Schutzschalter

# 17000 cube PMG

Demnächst  
erhältlich

**Ausstattung:**

Serienmäßig eine 12V DC Steckdose zum Anschluss von 12V Verbrauchern, leistungsstarker Synchrongenerator für hohe Anlaufströme, Tragegriffe. 1x Drehstrom-CEE Steckdose (32A), 1x Wechselstrom-CEE Steckdose (32A), 2x Schuko-Steckdosen (16A)

**Optional mit IT/TN-Netzumschaltung**



Abbildung zeigt optionales Zubehör wie IT/TN-Netzumschaltung und zusätzliche Schuko-Steckdose

# 18000

Serienmäßig mit Elektrostart Einsatzmöglichkeiten: Größere Elektrowerkzeuge, Kompressor, Häcksler oder Tischkreissäge, E-Schweißen. Kompakte, schallgedämpfte Bauweise. Ölmangel-Abschaltautomatik. Eine CEE 32A-3ph. Steckdose, eine CEE 32A-1ph. Steckdose, zwei Schuko-Steckdosen.

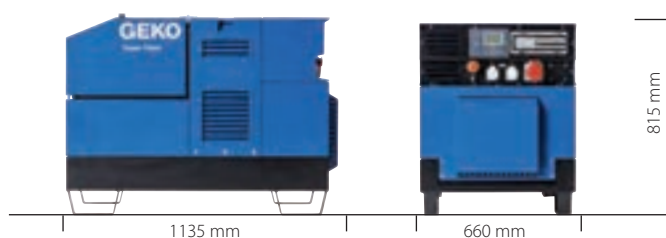

**17000 ED-P/SEBA SS cube PMG**  
Bald verfügbar.

Melden Sie sich an unserem Newsletter an und erhalten Sie sofort bescheid sobald der **17000 ED-S/SEBA SS** cube PMG verfügbar ist.  
[www.metallwarenfabrik.com](http://www.metallwarenfabrik.com)



**18000 ED-S/SEBA SS**

Bestell-Nr.: 986869  
GTIN: 4038469968964

Generator	Synchron
el. Leistg.: 3~ cos φ 0,8	18000 VA
Spannung 3~	400 V
Spannung 1~	230 V
Strom 3~	26 A
Frequenz	50 Hz
Schutzart Generator	IP 23
Motor-Typ	B&S 31 HP
Zylinderzahl	2
Drehzahl	3000 U min <sup>-1</sup>
Kraftstoffart	Benzin
Motorölfüllmenge	2,3 l
Motorleistung	22,8 kW
Starter Batterie	12 V / 40 Ah
Kühlung Motor/Generator	Luft / Luft
Tankinhalt	22 l
Verbrauch: Volllast/Dreiviertellast	7 / 5,8 l/h
Gewicht	280 kg mit Batterie
Abmessungen L x B x H	1135 x 660 x 815 mm
Schallleistungspegel L <sub>WA</sub>	93 dB(A)
Schalldruckpegel (10m)	73 dB(A)

Zubehör (optional)	Bestell-Nr.
Abgasschlauch	904872
Erdungsgarnitur	908250
FI-Schutzschalter (m. Erdungsgarnitur)	904791 <sup>1)6)8)</sup>
Serienmäßige Starterbatterie	901059
Notstromautomatik NS 10 intern	904730
Notstromautomatik NS 10 extern	988227+988162
GW308	988475
Funkfernstart	908245
Option Dreivegehahn	018257

# 6000 cube diesel

DIESEL

**Einsatzmöglichkeiten:** Mittlere Elektrowerkzeuge  
 Kompakte, schallgedämmte Bauweise. Ölmenge-Abschaltautomatik.  
 Eine CEE 16A-3ph. Steckdose, zwei Schuko-Steckdosen.  
 Serienmäßig mit Elektrostart.

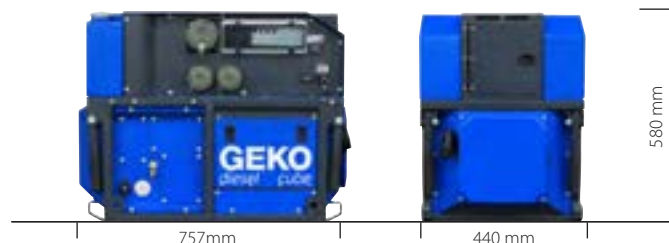

## 6000 ED-AA/REDA RSS cube

Bestell-Nr.: 986557  
 GTIN: 4038469233369

Generator	Asynchron
el. Leistg.: 3~ cos φ 1,0	5000 VA
el. Leistg.: 1~ cos φ 1,0	3600 VA
Spannung 3~	400 V
Spannung 1~	230 V
Strom 3~	8 A
Strom 1~ (Schuko)	16 A
Frequenz	50 Hz
Schutzart Generator	IP 54
Motor-Typ	Yanmar L100
Zylinderzahl	1
Drehzahl	3000 U min <sup>-1</sup>
Kraftstoffart	Diesel
Motorölfüllmenge	0,6 l
Motorleistung	6,4 kW
Kühlung Motor/Generator	Luft / Luft
Tankinhalt	8,4 l
Betriebszeit: Volllast/Halblast	4,25/6,5 h
Gewicht	153 kg
Abmessungen L x B x H	757 x 440 x 580 mm
Schallleistungspegel L <sub>WA</sub>	98 dB(A)
Schalldruckpegel (10m)	70 dB(A)

Zubehör (optional)	Bestell-Nr.
IT/TN-Netzumschalter (inkl. LED Beleuchtung)	988555
LED Bedienfeld, Tankeinfüllstutzen Beleuchtung	018352
Option MagCode PowerClipPro	988556
Tyco Anbaustecker	988557
Einbausteckdose DIN14690	988558
Fremdstart NATO	988559
Isolationsüberwachung	988564
Isolationsüberwachung mit Abschaltung	988560
zusätzliche Schuko Steckdose	018370
Fremdbetankung	988554
ComAp Nano Steuerung	988562
Funkfernstart (nur in Verb. mit 988562)	988561
ATS control panel nano extern	988563

6) Einbau nur werkseitig möglich  
 7) nur in Verb. m. Montagesatz

8) nicht lieferbar in Verb. mit GW 308 oder Isometer  
 9) nicht lieferbar in Verb. mit GW 308 oder FI-Schutzschalter

# STAGE II



# Stromerzeuger ab 40 kVA

STAGE II

DIESEL



Typ Super Silent	Best.-Nr.	Leistung kVA	Länge mm	Breite mm	Höhe mm	Gewicht kg	Motor	Motortyp
40014 ED-S/DEDA SS	986930	40	2000	910	1600	1160	Deutz	BF4M2011
60014 ED-S/DEDA SS	986998	60	2260	1020	1705	1260	Deutz	BF4M2011C
100014 ED-S/DEDA SS	985813	100	2560	1040	1805	1460	Deutz	BF4M1013EC
130014 ED-S/DEDA SS	986935	130	3060	1140	2230	1920	Deutz	BF4M1013FC
150014 ED-S/DEDA SS	985815	160	3060	1140	2230	2000	Deutz	BF6M1013EC
200014 ED-S/DEDA SS	985817	200	3230	1140	2230	2460	Deutz	BF6M1013FCG3
250014 ED-S/DEDA SS	985820	250	3230	1140	2230	2660	Deutz	TCD2013L064V
300010 ED-S/VEDA SS	986936	300	4000	1295	2420	3990	Volvo-Penta	TAD1341GE
380010 ED-S/VEDA SS	986937	378	4000	1300	2414	4430	Volvo-Penta	TAD1343GE
400010 ED-S/VEDA SS	986938	410	4000	1300	2414	4420	Volvo-Penta	TAD1344GE
450010 ED-S/VEDA SS	986939	450	4000	1300	2414	5020	Volvo-Penta	TAD1345GE
500010 ED-S/VEDA SS	986840	505	4500	1840	2540	6490	Volvo-Penta	TAD1641GE
570010 ED-S/VEDA SS	986941	591	4500	1840	2540	7060	Volvo-Penta	TAD1642GE
620010 ED-S/VEDA SS	986942	630	4500	1840	2540	6970	Volvo-Penta	TWD1643GE
730010 ED-S/KEDA SS	986943	750	5700	2200	2950	9200	Perkins	4006-23TAG2A
800010 ED-S/KEDA SS	986944	800	5700	2200	2950	8800	Perkins	4006-23TAG3A
1035010 ED-S/KEDA SS	986945	1035	8600	2200	3000	11710	Perkins	4008TAG2A
1253010 ED-S/KEDA SS	986946	1253	8600	2200	3400	14100	Perkins	4012-46TWG2A
1500010 ED-S/KEDA SS	986947	1505	8600	2350	3400	14300	Perkins	4012-46TAG2A
1700010 ED-S/KEDA SS	986948	1705	8600	2360	3460	15500	Perkins	4012-46TAG3A

Die Datenblätter erhalten Sie auf unserer Homepage unter [www.geko.com](http://www.geko.com). Zubehör wie Kaltstarteinrichtungen, Notstromautomatiken, Synchronisationen auf Anfrage.

**Stage II Stromerzeuger sind nicht EU-konform.**

# STAGE IIIA

15014

STAGE III

DIESEL

Serienmäßig mit Elektrostart. Einsatzmöglichkeiten: Große Elektrowerkzeuge, Schutzgasschweißanlagen, Kompressor oder Tischkreissäge, E-Schweißen. Notstromversorgung. Kompakte Bauweise. Ölmangel-Abschaltautomatik. Extrem lange Lebensdauer. Inselsteuerung IS 10.

Bei 3 Phasen Gerät: eine CEE-32A-3ph.-Steckdose, eine Schuko Steckdose.  
Bei 1 Phasen Gerät: eine Klemmleiste und eine Schuko-Steckdose.



**15014 ED-S/MEDA SS**

Bestell-Nr.: 987240  
GTIN: 4038469101354

**15014 E-S/MEDA SS**

Bestell-Nr.: 987239  
GTIN: 4038469101361

Generator	Synchron
el. Leistg.: 3~ cos φ 0,8	15000 / - VA
el. Leistg.: 1~ cos φ 0,8	6000 / 15000 VA
Spannung 3~	400 / - V
Spannung 1~	230 V
Strom 3~	21,6 A
max. Gesamt-Strom 1~	26 / 65 A
Strom 1~ (CEE)	26 / 63 A
Strom 1~ (Schuko)	16 A
max. Anlaufstrom cos φ 0,6 (bei 20% Spannungsabfall)	30 / - A 3~ 32 / 89 A 1~
Frequenz	50 Hz
Schutzart Generator	IP 23
Motor-Typ	Mitsubishi S4L2
Zylinderzahl	4
Drehzahl	1500 U min <sup>-1</sup>
Kraftstoffart	Diesel
Motorölfüllmenge	6,0 l
Motorleistung	13,6 kW
Kühlung Motor/Generator	Wasser / Luft
Tankinhalt	205 l
Betriebszeit: Volllast/Halblast	50 / 85 h
Gewicht	650 kg
Abmessungen L x B x H	1645 x 735 x 1180 mm
Schallleistungspegel L <sub>WA</sub>	92 dB(A)
Schalldruckpegel (10m)	64 dB(A)
Zubehör (optional)	Bestell-Nr.
Abgasschlauch	904872 <sup>3)</sup>
wasserdichte Steckdosen	903058 <sup>6)</sup>
Erdungsgarnitur	908250
FI-Schutzschalter (m. Erdungsgarnitur)	904400 <sup>1)5)8)</sup>
GW 308	985570 <sup>1)6)</sup>
Serienmäßige Starterbatterie	901059
Notstromumschaltung MNU 3ph. (ext.)	988331
Kühlwasservorheizung	904836 <sup>6)</sup>
Notstromautomatik NS 10 3ph. intern	904738
Notstromautomatik NS 10 1ph. intern	904730
Notstromautomatik NS 10 3ph/1ph extern	988227
Straßentransportanhänger (starre Deichsel)	988201 <sup>6)</sup>
Straßentransportanhänger (verstellbare Deichsel)	988200 <sup>6)</sup>



## 20015

STAGE III A DIESEL

Super Silent Ausführung mit ölgekühltem Deutz-Motor.  
Kraftstoffanzeige. Betriebsstundenzähler. Stromanzeige. Spannungsanzeige mit Umschalter. Not-Aus. Betriebszeit mit einer Tankfüllung bis zu 60 Stunden bei 75% Last. Inselsteuerung IS 10.  
Anschlüsse: 1x CEE 400V 32A, 1x CEE 400V 16A, 1x Schuko 230V 16A

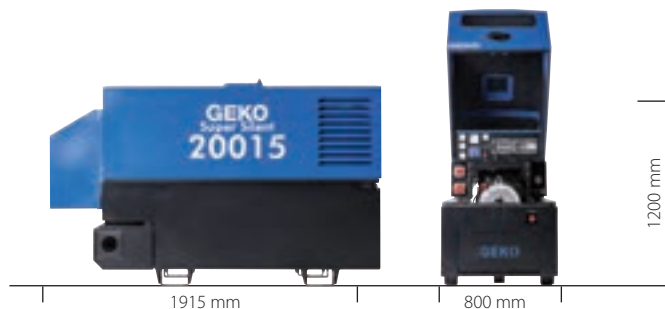

### 20015 ED-S/DEDA SS

Bestell-Nr.: 987246  
GTIN: 4038469189895

Generator	MeccAlte
Generatorart	Synchron
Variable Dauerleistung (PRP)	20 kVA
Leistungsfaktor cos φ	0,8
Spannung	400 V / 230 V
Frequenz	50 Hz
Schutzart Generator	IP 23
Motor	
Motorenhersteller	Deutz
Motortyp	D2011 L3
Motorleistung (PRP)	20,4 kW
Motorregelung	mechanisch
Zylinderzahl	3
Drehzahl	1.500 U min <sup>-1</sup>
Anlasser	12 V
Kühlsystem	Öl
Kraftstoffart	Diesel
Motorölfüllmenge	5,5 l
Tankinhalt & Verbrauch	
Tankinhalt	235 l
Verbrauch bei 100% (PRP)	5,0 l/h
Verbrauch bei 50% (PRP)	3,9 l/h
Abmessungen, Gewicht, Lautstärke	
Länge	1915 mm
Breite	800 mm
Höhe	1200 mm
Gewicht	795 kg
Schalldruckpegel 7m	64 dBA

### Zubehör (optional)

Zubehör (optional)	Bestell-Nr.
Kaltstartpaket	904718
Ölvorheizung	904838
FI-Schutzschalter (m. Erdungsgarnitur)	904791
Serienmäßige Starterbatterie	901059
Straßentransportanhänger (starre Deichsel)	988201 <sup>6)</sup>
Straßentransportanhänger (verstellbare Deichsel)	988200 <sup>6)</sup>
Notstromautomatik NS 10 intern	904750
Notstromautomatik NS 10 extern	988227
GW 308	985570 <sup>1)6)</sup>

## 30015

STAGE III A DIESEL

Super Silent Ausführung mit ölgekühltem Deutz-Motor.  
Kraftstoffanzeige. Betriebsstundenzähler. Stromanzeige. Spannungsanzeige mit Umschalter. Not-Aus.  
Betriebszeit mit einer Tankfüllung bis zu 44 Stunden bei 75% Last.  
Anschlüsse: 1x CEE 400V 63A, 1x CEE 400V 16A, 1x Schuko 230V 16A.  
Inselsteuerung IS 10.



### 30015 ED-S/DEDA SS

Bestell-Nr.: 987248  
GTIN: 4038469189918

Generator	MeccAlte
Generatorart	Synchron
Variable Dauerleistung (PRP)	30 kVA
Leistungsfaktor cos φ	0,8
Spannung	400 V / 230 V
Frequenz	50 Hz
Schutzart Generator	IP 23
Motor	
Motorenhersteller	Deutz
Motortyp	D2011 L4
Motorleistung (PRP)	30,9 kW
Motorregelung	mechanisch
Zylinderzahl	4
Drehzahl	1.500 U min <sup>-1</sup>
Anlasser	12 V
Kühlsystem	Öl
Kraftstoffart	Diesel
Motorölfüllmenge	10 l
Tankinhalt & Verbrauch	
Tankinhalt	235 l
Verbrauch bei 100% (PRP)	7,3 l/h
Verbrauch bei 50% (PRP)	5,3 l/h
Abmessungen, Gewicht, Lautstärke	
Länge	1915 mm
Breite	800 mm
Höhe	1200 mm
Gewicht	870 kg
Schalldruckpegel 7m	65 dBA

### Zubehör (optional)

Zubehör (optional)	Bestell-Nr.
Kaltstartpaket	904718
Ölvorheizung	904838
FI-Schutzschalter (m. Erdungsgarnitur)	904792
Serienmäßige Starterbatterie	901059
Straßentransportanhänger (starre Deichsel)	988201 <sup>6)</sup>
Straßentransportanhänger (verstellbare Deichsel)	988200 <sup>6)</sup>
Notstromautomatik NS 10 intern	904742
Notstromautomatik NS 10 extern	985742
GW 308	988518 <sup>1)6)</sup>



# 60015

STAGE III A DIESEL

- Industrieller Dieselmotor
- Bürstenloser Generator mit AVR-Regelung
- Grundrahmen mit Auffangwanne, Tank mit elektronischem Treibstoffanzeiger
- Schallgedämmte Haube aus feuerverzinktem Stahlblech mit Pulverbeschichtung
- Schalldämmmaterial aus Polyesterfasern mit hoher Lärmreduzierung
- Abgasleitungen mit spezieller Mineralfaserisolierung
- Weltweiter Aftersale-Service



## 60015 ED-S/IEDA SS

Bestell-Nr.: 985827  
GTIN: 4038469100630

Generator	Stamford
Generatorart	Synchron
Variable Dauerleistung (PRP)	60 kVA
Notstrom Leistung (LTP)	66 kVA
Leistungsfaktor cos φ	0,8
Spannung	400 V / 230 V
Frequenz	50 Hz
Schutzart Generator	IP 23
Motor	
Motorenhersteller	Iveco
Motorotyp	N45SM1F
Motorleistung (PRP/LTP)	53,5 / 59,0 kW
Motorregelung	mechanisch
Zylinderzahl	4
Drehzahl	1.500 U min <sup>-1</sup>
Hubraum	4.500 cm <sup>3</sup>
Anlasser	12 V
Ansaugsystem	Turbolader
Kühlsystem	Wasser
Kraftstoffart	Diesel
Motorölfüllmenge	12,8 l
Frostschutzmittel-Füllmenge	18,5 l
Tankinhalt & Verbrauch	
Tankinhalt	160 l
Verbrauch bei 100% (PRP)	16,7 l/h
Verbrauch bei 75% (PRP)	12,18 l/h
Verbrauch bei 50% (PRP)	9,5 l/h
Abmessungen, Gewicht, Lautstärke	
Länge	2260 mm
Breite	1040 mm
Höhe	1820 mm
Gewicht	1.270 kg
Schalldruckpegel 7m	65 dBA
Zubehör (optional)	Bestell-Nr.
FI Schutzschalter mit Erdungsgarnitur	904793
Kühlwasservorheizung	985792
Tankventil für externen Tank	988574
Kaltstartpaket	Serie
Notstromautomatik NS 10 extern	985741
Steckdosenoption 1: 1xCEE3-125A, 1xCEE3-16A, 1x Schuko	985521
Steckdosenoption 2: 1xCEE3-125A, 1xCEE3-32A, 1xCEE3-16A, 2x Schuko	985531
Steckdosenoption 2 mit IT/TN-Netzumschaltung	988265
Steckdosenoption 3 (Vollausbau mit IT/TN):	985591
<small>1x CEE3-125A 1h, 1x CEE3-125A, 1x CEE3-63A, 2x CEE3-32A, 2x CEE3-16A, 6x Schuko</small>	

Weiteres Zubehör entnehmen Sie der PL

# 100015

STAGE III A DIESEL

- Industrieller Dieselmotor
- Bürstenloser Generator mit AVR-Regelung
- Grundrahmen mit Auffangwanne, Tank mit elektronischem Treibstoffanzeiger
- Schallgedämmte Haube aus feuerverzinktem Stahlblech mit Pulverbeschichtung
- Schalldämmmaterial aus Polyesterfasern mit hoher Lärmreduzierung
- Abgasleitungen mit spezieller Mineralfaserisolierung
- Weltweiter Aftersale-Service

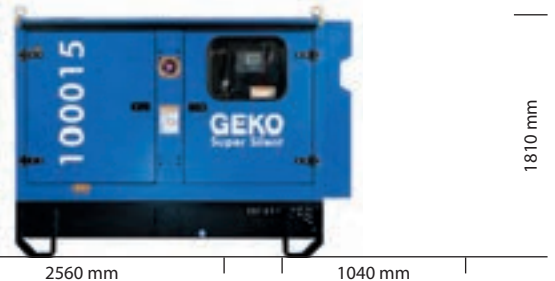

## 100015 ED-S/IEDA SS

Bestell-Nr.: 985853  
GTIN: 4038469100562

Generator	Stamford
Generatorart	Synchron
Variable Dauerleistung (PRP)	100 kVA
Notstrom Leistung (LTP)	110 kVA
Leistungsfaktor cos φ	0,8
Spannung	400 V / 230 V
Frequenz	50 Hz
Schutzart Generator	IP 23
Motor	
Motorenhersteller	Iveco
Motorotyp	N45 TE2F
Motorleistung (PRP/LTP)	91,0 / 100,0 kW
Motorregelung	elektronisch
Zylinderzahl	4
Drehzahl	1.500 U min <sup>-1</sup>
Hubraum	4.500 cm <sup>3</sup>
Anlasser	12 V
Ansaugsystem	Turbolader
Kühlsystem	Wasser
Kraftstoffart	Diesel
Motorölfüllmenge	12,8 l
Frostschutzmittel-Füllmenge	10,0 l
Tankinhalt & Verbrauch	
Tankinhalt	160 l
Verbrauch bei 100% (PRP)	22,8 l/h
Verbrauch bei 75% (PRP)	17,5 l/h
Verbrauch bei 50% (PRP)	13,4 l/h
Abmessungen, Gewicht, Lautstärke	
Länge	2560 mm
Breite	1040 mm
Höhe	1810 mm
Gewicht	1.600 kg
Schalldruckpegel 7m	66 dBA
Zubehör (optional)	Bestell-Nr.
FI Schutzschalter mit Erdungsgarnitur	985504
Kühlwasservorheizung	904841
Kaltstartpaket	985721
Tankventil für externen Tank	988595
Notstromautomatik NS 10 extern	988256
Straßentransportanhänger	985762
Steckdosenoption 1: 1xCEE3- Gesamtlast, 1x CEE3-16A, 1x Schuko	985522
Steckdosenoption 2: 1x CEE3-32A, 1x CEE3-16A, 2x Schuko	985532
IT/TN-Netzumschaltung inkl. Steckdosenkombination 1x125A CEE 3~(1h), 1x125A CEE 3~(6h), 1x63A CEE 3~, 2x32A CEE 3~, 2x16A CEE 3~, 6x Schuko	985592

6) Einbau nur werkseitig möglich  
7) nur in Verb. m. Montagesatz

8) nicht lieferbar in Verb. mit GW 308 oder Isometer  
9) nicht lieferbar in Verb. mit GW 308 oder FI-Schutzschalter

# STAGE V



35019



DIESEL

Super Silent Ausführung mit wassergekühltem Hatz Motor, Kraftstoffanzeige, Betriebsstundenzähler, Stromanzeige, Not-Aus.  
Anschlüsse: 1x 400V CEE 63A IP67, 1x 400V CEE 32A IP67, 1x 400V CEE 16A IP67, 2x 230V Schuko 16A IP67



Abbildung zeigt optionales Zubehör

### 35019 ED-S/ZEDA RSS

Bestell-Nr.: 987254  
GTIN: 4038469235530

Generator	Mecc Alte
Generatorart	Synchron
Variable Dauerleistung (PRP)	32,54 kVA
Leistungsfaktor cos φ	0,8
Spannung	400 V / 230 V
Frequenz	50 Hz
Schutzart Generator	IP 23
Motor	
Motorenhersteller	Hatz
Motortyp	4H50
Motorleistung (PRP/LTP)	35 kW
Motorregelung	elektronisch
Zylinderzahl	4
Drehzahl	1.500 U min <sup>-1</sup>
Hubraum	1.952 cm <sup>3</sup>
Anlasser	12 V
Ansaugsystem	Turbolader
Kühlsystem	Wasser
Kraftstoffart	Diesel
Motorölfüllmenge	7 l
Tankinhalt	
Tankinhalt	140 l
Verbrauch bei 100% (PRP)	8,1 l/h
Verbrauch bei 75% (PRP)	5,6 l/h
Verbrauch bei 50% (PRP)	4,2 l/h
Abmessungen, Gewicht, Lautstärke	
Länge	2370 mm
Breite	950 mm
Höhe	1500 mm
Gewicht	1224 kg
Schalldruckpegel Lwa	88 dBA

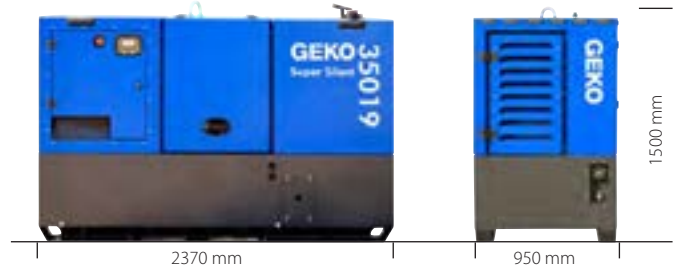
Zubehör (optional)	Bestell-Nr.
Umfeldbeleuchtung LED 4x 10W IP67	985567
Heckwarnsystem LED Farbe blau / gelb umschaltbar	988132
Funk Fernstart in Verbindung mit ComAp	988133
Isolationsüberwachung	988130
Isolationsüberwachung mit Abschaltung	988131
Option IT/TN-Netzumschaltung extern	988134
Notstromumschaltung ATS	988129
Straßentransportanhänger (starre Deichsel)	988497
Straßentransportanhänger (verstellbare Deichsel)	988495
Erdungsgarnitur	908250
Option RCD 30mA bis 32A	988128
Option Dummyload (interner Lastwiderstand)	988127

Sondersteckdosen auf Kundenanfrage

auf Kundenanfrage

1) nicht lieferbar in Verbindung mit BLC/GE803 3) nur in Verbindung mit Adapter für Abgasschlauch 5) nicht in Verb. m. Tragegr. od. Fahrg.  
2) nicht lieferbar in Verbindung mit Funkfernstart 4) nur in Verb. m. E-Start

# Lichtmastanlagen

Kundenspezifischer Aufbau nach Emmissionsgesetzgebung EU2016-1628.  
Beratung unter [info@metallwarenfabrik.com](mailto:info@metallwarenfabrik.com)



5971 mm 1040 mm  
Abbildung zeigt 100kVA mit Vollausrüstung und LED-Lichtmast  
2148 mm ohne Lichtmast  
3067 mm mit Lichtmast eingefahren

<b>60015 ED-S/IEDA SS</b> Bestell-Nr.: 985827 GTIN: 4038469100630	<b>100015 ED-S/IEDA SS</b> Bestell-Nr.: 985853 GTIN: 4038469100562
---	--

Generator	60kVA Stamford	100kVA Stamford
Generatorart	Synchron	Synchron
Variable Dauerleistung (PRP)	60 kVA	100 kVA
Notstrom Leistung (LTP)	66 kVA	110 kVA
Leistungsfaktor cos φ	0,8	0,8
Spannung	400 V / 230 V	400 V / 230 V
Frequenz	50 Hz	50 Hz
Schutzart Generator	IP 23	IP 23
Motor	Iveco	Iveco
Motor typ	N45SM1F	N45 TE2F
Motorleistung (PRP/LTP)	53,5 / 59,0 kW	91,0 / 100,0 kW
Motorregelung	mechanisch	elektronisch
Zylinderzahl	4	4
Drehzahl	1.500 U min <sup>-1</sup>	1.500 U min <sup>-1</sup>
Hubraum	4.500 cm <sup>3</sup>	4.500 cm <sup>3</sup>
Anlasser	12 V	12 V
Ansaugsystem	Turbolader	Turbolader
Kühlsystem	Wasser	Wasser
Kraftstoffart	Diesel	Diesel
Motorölfüllmenge	12,8 l	12,8 l
Frostschutzmittel-Füllmenge	18,5 l	10,0 l
Tankinhalt & Verbrauch		
Tankinhalt	160 l	160 l
Verbrauch bei 100% (PRP)	16.7 l/h	22.8 l/h
Verbrauch bei 75% (PRP)	12.18 l/h	17.5 l/h
Verbrauch bei 50% (PRP)	9.5 l/h	13.4 l/h
Abmessungen, Gewicht, Lautstärke nur Stromerzeuger		
Länge	2260 mm	2560 mm
Breite	1040 mm	1040 mm
Höhe	1820 mm	1810 mm
Gewicht	1.270 kg	1.600 kg
Schalldruckpegel 7m	65 dBA	66 dBA

Zubehör (optional)	Bestell-Nr.
Lichtmastanhänger 60kVA LED - 7,6m	985754
Lichtmastanhänger 60kVA LED - 9,0m	985749
Lichtmastanhänger 60kVA Halogen - 7,0m	985764
Lichtmastanhänger 100kVA LED - 7,6m	985753
Lichtmastanhänger 100kVA LED - 9,0m	985748
Lichtmastanhänger 100kVA Halogen - 7,0m	985768
Staubbox seitlich 80x40x40cm	985758
Feuerlöscher CO <sub>2</sub> 2kg	985756
Feuerlöscher Pulver 6kg	985757
Arbeitsscheinwerfer 2x38W	985769
Umfeldbeleuchtung 4x 2,5W	985567

## Lichtmastanhänger

Tandemfahrgestell mit höhenverstellbarer Deichsel, Zugöse DIN für LKW oder Kugelkopf, wartungsfreie Gummifederachse mit Einzelradaufhängung, 4-Rad gebremst, Rückfahrautomatik und Auflaufstoßdämpfer. Fahrgestell verzinkt, Beleuchtungsanlage geschützt im Heckträger eingebaut mit 13-poligem Stecker und rückfahrcheinwerfer. Zusätzlich ein 15-poliger LKW 24V Adapter, verzinkte Stahlblechkotflügel, 4 Stück Kurbelstützen mit Schnellablassfunktion, vordere Stützen ausziehbar mit verliersicheren Verriegelungsbolzen. Stabiles Stützrad, 2 Unterlegkeile. Stromerzeuger komplett montiert. LED Bedienfeldbeleuchtung, LED Frontplattenbeleuchtung durch öffnen der Tür mittels Türkontaktschalter zur einfachen Bedienung des Aggregats auch bei Dunkelheit. Prüfbericht mit Zulassungsbescheinigung Teil II.

## Lichtmast

Pneumatischer Beleuchtungsmast: ausgefahrene Höhe bis zu 9,00 m, innenliegendes Spiralkabel, Kompressor 230V, Fernbedienung mit Kabel (ca. 2m), Lichtmastanlage komplett montiert.

## Leuchteneinheit

elektrisch verstellbar, 90° nach unten/270° nach oben, 180° nach links/180° nach rechts.

**Halogen:** 2 x 1500 Watt Halogen, 2 x 400 Hochdruck-Natrium mit Steinschlagschutzgitter, Lichtstärke Gesamt ca. 182.000 Lumen Ausfahrhöhe ca. 7,0m

**LED:** 2 x 400 Watt LED mit Steinschlagschutzgitter, Lichtstärke Gesamt ca. 140.000 Lumen Ausfahrhöhe ca. 7,6m, Ausfahrhöhe Fireco 9,0m



Zubehör (optional)	Bestell-Nr.
Ersatzrad inkl. Halter	985755
Heckwarnsystem	985569
Batterieladung 230V	988143
Einbausteckdose DIN 14690	988137
MagCode Power Clip Pro	988136
Doppelumschaltventil	985962
Schutzhaube rot, passend LED	011342
Schutzhaube rot, passend Halogen	011344
IT/TN-Netzumschaltung inkl. Steckdosenkombination 1x125A CEE 3~(1h), 1x125A CEE 3~(6h), 1x63A CEE 3~, 2x32A CEE 3~, 2x16A CEE 3~, 6x Schuko	985592

6) Einbau nur werkseitig möglich  
7) nur in Verb. m. Montagesatz

8) nicht lieferbar in Verb. mit GW 308 oder Isometer  
9) nicht lieferbar in Verb. mit GW 308 oder FI-Schutzschalter

# Die Robusten

SO GEHT PROFI.

---

**hervorragendes  
Preis-/Leistungsverhältnis**

---

**höchste Funktionalität**

---

**für den harten Einsatz**

---

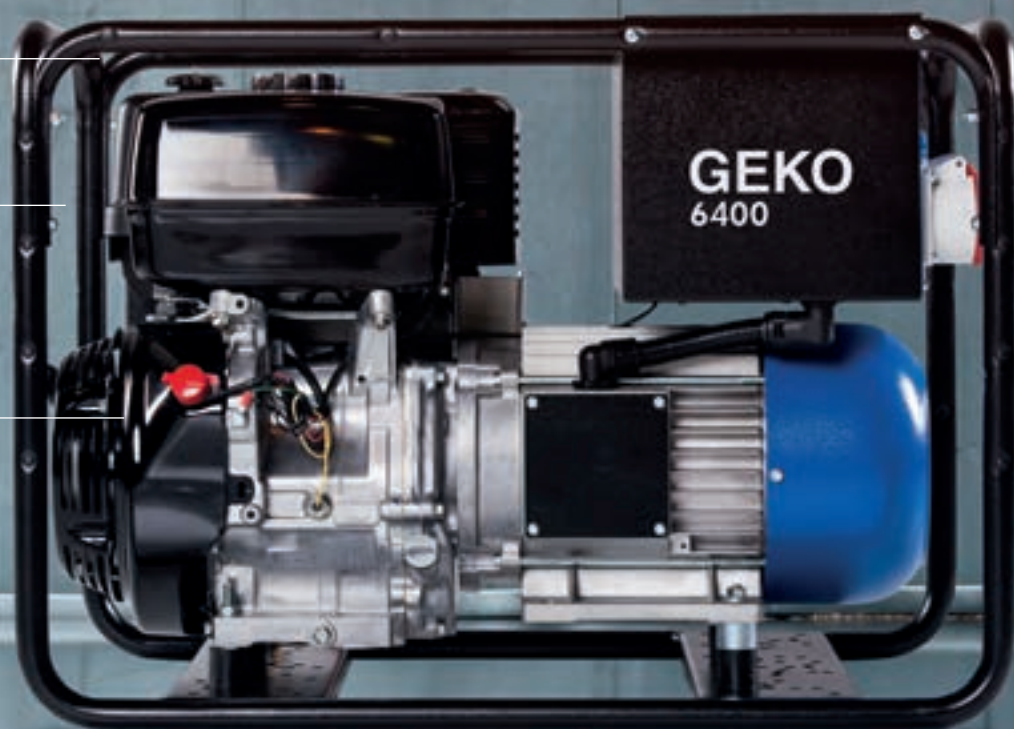

## 4400

**Einsatzmöglichkeiten:** Größere Elektrowerkzeuge, Handkreissäge, Winkelschleifer, Kompressor, Rasenmäher, Elektrohobel oder Wasserpumpe. Ölmangel-Abschaltautomatik. Eine CEE-16A-3ph.-Steckdose, zwei Schuko-Steckdosen.

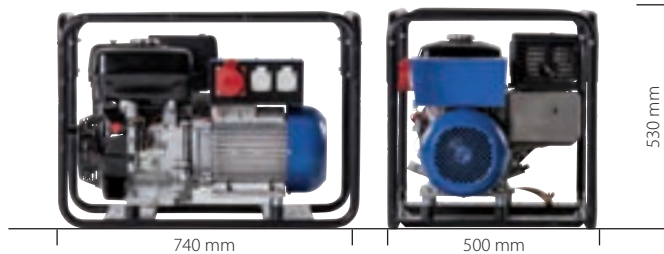

## 6400

**Einsatzmöglichkeiten:** Größere Elektrowerkzeuge, Handkreissäge, Winkelschleifer, Kompressor, Rasenmäher, Elektrohobel oder Wasserpumpe, E-Schweißen. Ölmangel-Abschaltautomatik. Eine CEE-16A-3ph.-Steckdose, eine CEE-32A-1ph.-Steckdose, eine Schuko-Steckdose.



**4400 ED-A/HHBA**      **4400 ED-A/HEBA**  
 Bestell-Nr.: 988412      Bestell-Nr.: 988413  
 GTIN: 4038469984124      GTIN: 4038469984131

**6400 ED-A/HHBA**      **6400 ED-A/HEBA**  
 Bestell-Nr.: 988608      Bestell-Nr.: 988610  
 GTIN: 4038469986081      GTIN: 4038469986104

Generator	Asynchron
el. Leistg.: 3~ cos φ 1,0	4100 VA
el. Leistg.: 1~ cos φ 1,0	3800 VA
Spannung 3~	400 V
Spannung 1~	230 V
Strom 3~	5,9 A
max. Gesamt-Strom 1~	16,5 A
Strom 1~ (CEE)	16 A
Strom 1~ (Schuko)	16 A
max. Anlaufstrom cos φ 0,6 (bei 20% Spannungsabfall)	9 A 3~ 21 A 1~
Frequenz	50 Hz
Schutzart Generator	IP 54
Motor-Typ	Honda GX 270
Zylinderzahl	1
Drehzahl	3000 U min <sup>-1</sup>
Kraftstoffart	Benzin
Motorölfüllmenge	1,1 l
Motorleistung	5,4 kW
Kühlung Motor/Generator	Luft / Luft
Tankinhalt	5,9 l
Betriebszeit: Volllast/Halblast	2 / 3,8 h
Gewicht	72 / 77 kg ohne Batterie
Abmessungen L x B x H	740 x 500 x 530 mm
Schalleistungspegel L <sub>WA</sub>	98 dB(A)
Schalldruckpegel (10m)	70 dB(A)
Zubehör (optional)	Bestell-Nr.
Abgasschlauch	904872 <sup>3)</sup>
Adapter für Abgasschlauch	904879
wasserdichte Steckdosen	903052 <sup>6)</sup>
Fahrgestell (anbaufertig)	988548
Serienmäßige Starterbatterie	020316 (E-Start)
Notstromumschaltung MNU 3ph. (ext.)	988331

weiteres Zubehör entnehmen Sie bitte der Preisliste

Generator	Asynchron
el. Leistg.: 3~ cos φ 1,0	5900 VA
el. Leistg.: 1~ cos φ 1,0	5000 VA
Spannung 3~	400 V
Spannung 1~	230 V
Strom 3~	8,2 A
max. Gesamt-Strom 1~	21,7 A
Strom 1~ (CEE)	21,7 A
Strom 1~ (Schuko)	16 A
max. Anlaufstrom cos φ 0,6 (bei 20% Spannungsabfall)	10 A 3~ 22 A 1~
Frequenz	50 Hz
Schutzart Generator	IP 54
Motor-Typ	Honda GX 390
Zylinderzahl	1
Drehzahl	3000 U min <sup>-1</sup>
Kraftstoffart	Benzin
Motorölfüllmenge	1,1 l
Motorleistung	7,5 kW
Kühlung Motor/Generator	Luft / Luft
Tankinhalt	6,5 l
Betriebszeit: Volllast/Halblast	2 / 3,5 h
Gewicht	92 / 97 kg mit Batterie
Abmessungen L x B x H	740 x 500 x 530 mm
Schalleistungspegel L <sub>WA</sub>	98 dB(A)
Schalldruckpegel (10m)	70 dB(A)
Zubehör (optional)	Bestell-Nr.
Abgasschlauch	904872 <sup>3)</sup>
Adapter für Abgasschlauch	904879
wasserdichte Steckdosen	903052 <sup>6)</sup>
Fahrgestell (anbaufertig)	988548
Serienmäßige Starterbatterie	020316 (E-Start)
Notstromumschaltung MNU 3ph. (ext.)	988331
FI-Schutzschalter (m. Erdungsgarnitur)	904759

weiteres Zubehör entnehmen Sie bitte der Preisliste

## 6400

**Einsatzmöglichkeiten:** Größere Elektrowerkzeuge, Kompressor, Häcksler oder Tischkreissäge. Elektromotoren, E-Schweißen. Ölmangel-Abschaltautomatik. Eine CEE-16A-3ph.-Steckdose, eine CEE 32A-1ph. Steckdose, eine Schuko-Steckdose. Mit abschaltbarer Anlaufverstärkung.



## R7401

**Einsatzmöglichkeiten:** Größere Elektrowerkzeuge, Kompressor, Häcksler oder Tischkreissäge. Elektromotoren, E-Schweißen. Teilverkleidung mit integriertem Tank und Kraftstoffanzeige, eine Wechselstrom-CEE Steckdose (32A), eine Schuko-Steckdose (16 A), alle spritzwassergeschützt, Sicherungsautomat, Ölmangelabschaltautomatik.



### 6400 ED-AA/HHBA

Bestell-Nr.: 988612  
GTIN: 4038469986128

### 6400 ED-AA/HEBA

Bestell-Nr.: 988614  
GTIN: 4038469986142

Generator	Asynchron
el. Leistg.: 3~ cos φ 1,0	5900 VA
el. Leistg.: 1~ cos φ 1,0	5000 VA
Spannung 3~	400 V
Spannung 1~	230 V
Strom 3~	8,2 A
max. Gesamt-Strom 1~	21,7 A
Strom 1~ (CEE)	21,7 A
Strom 1~ (Schuko)	16 A
max. Anlaufstrom cos φ 0,6 (bei 20% Spannungsabfall)	19 A 3~ 40 A 1~
Frequenz	50 Hz
Schutzart Generator	IP 54
Motor-Typ	Honda GX 390
Zylinderzahl	1
Drehzahl	3000 U min <sup>-1</sup>
Kraftstoffart	Benzin
Motorölfüllmenge	1,1 l
Motorleistung	7,5 kW
Kühlung Motor/Generator	Luft / Luft
Tankinhalt	6,5 l
Betriebszeit: Volllast/Halblast	2 / 3,5 h
Gewicht	92 / 97 kg mit Batterie
Abmessungen L x B x H	740 x 500 x 530 mm
Schallleistungspegel L <sub>WA</sub>	98 dB(A)
Schalldruckpegel (10m)	70 dB(A)

Zubehör (optional)	Bestell-Nr.
Abgasschlauch	904872 <sup>3)</sup>
Adapter für Abgasschlauch	904879
wasserdichte Steckdosen	903052 <sup>6)</sup>
Fahrgestell (anbaufertig)	988548
Serienmäßige Starterbatterie	020316 (E-Start)
Notstromumschaltung MNU 3ph. (ext.)	988331

weiteres Zubehör entnehmen Sie bitte der Preisliste

### R7401 E-S/HHBA

Bestell-Nr.: 983743  
GTIN: 4038469100821

### R7401 E-S/HEBA

Bestell-Nr.: 983744  
GTIN: 4038469100838

Generator	Synchron
el. Leistg.: 1~ cos φ 0,8	6450 VA
Spannung 1~	230 V
max. Gesamt-Strom 1~	28 A
Strom 1~ (CEE)	28 A
Strom 1~ (Schuko)	16 A
max. Anlaufstrom cos φ 0,6 (bei 20% Spannungsabfall)	45 A 1~
Frequenz	50 Hz
Schutzart Generator	IP 23
Motor-Typ	Honda GX 390 Super Silent
Zylinderzahl	1
Drehzahl	3000 U min <sup>-1</sup>
Kraftstoffart	Benzin
Motorölfüllmenge	1,3 l
Motorleistung	7,5 kW
Kühlung Motor/Generator	Luft/Luft
Tankinhalt	20 l
Betriebszeit: 3/4 Last	8 h
Gewicht	95,5/104,5 kg inkl. Batt.
Abmessungen L x B x H	740 x 500 x 530 mm
Schallleistungspegel L <sub>WA</sub>	97 dB(A)
Schalldruckpegel	69 dB(A)

Zubehör (optional)	Bestell-Nr.
Abgasschlauch	904872 <sup>3)</sup>
Adapter für Abgasschlauch	904880
Fahrgestell (anbaufertig)	988548
Verlastungseinrichtung	911643
Blackout-Control BLC	988316 <sup>4)</sup>
Zusatztank 50 l (Serientank entfällt)	923995 <sup>5) 6)</sup>
Zusatztank 100 l (Serientank entfällt)	923998 <sup>5) 6)</sup>
Zusatztank 150 l (Serientank entfällt)	923963 <sup>5) 6)</sup>
Montagesatz f. Zusatztank	923994 <sup>6)</sup>
Serienmäßige Starterbatterie	020316

weiteres Zubehör entnehmen Sie bitte der Preisliste

6) Einbau nur werkseitig möglich  
7) nur in Verb. m. Montagesatz

8) nicht lieferbar in Verb. mit GW 308 oder Isometer  
9) nicht lieferbar in Verb. mit GW 308 oder FI-Schutzschalter

# BasicLine.

INTELLIGENTE STROMERZEUGERSYSTEME





## BL4000

Ausstattung:  
Zwei Schuko-Steckdosen.  
Ölmangel-Abschaltautomatik.



## BL7000

Ausstattung:  
Eine CEE 16A-3ph. Steckdose, eine Schuko-Steckdose,  
Spannungsanzeige, Betriebsstundenzähler,  
Ölmangel-Abschaltautomatik.

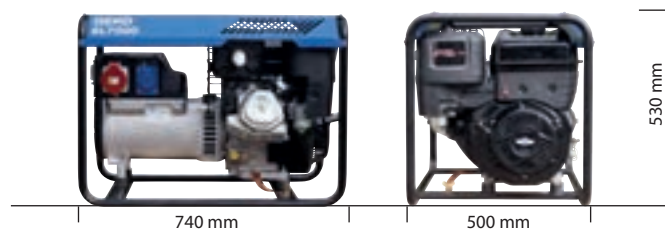

### BL4000 E-S/SHBA

Bestell-Nr.: 986253  
GTIN: 4038469100081

Generator	Synchron
el. Leistg.: 1~ cos φ 1,0	4000 VA
Spannung 1~	230 V
max. Gesamt-Strom 1~	17,4 A
Strom 1~ (Schuko)	16 A
Frequenz	50 Hz
Schutzart Generator	IP 23
Motor-Typ	B&S Series 1450
Zylinderzahl	1
Drehzahl	3000 U min <sup>-1</sup>
Kraftstoffart	Benzin
Motorölfüllmenge	0,8 l
Motorleistung (3000 1/min)	5,8 kW
Kühlung Motor/Generator	Luft / Luft
Tankinhalt	3,2 l
Betriebszeit: Volllast/Halblast	1,5 / 2,5 h
Gewicht	56,5 kg
Abmessungen L x B x H	740 x 500 x 530 mm
Schallleistungspegel L <sub>WA</sub>	98 dB(A)
Schalldruckpegel (10m)	70 dB(A)

### BL7000 ED-S/SHBA

Bestell-Nr.: 986257  
GTIN: 4038469100098

Generator	Synchron
el. Leistg.: 3~ cos φ 1,0	7500 VA
el. Leistg.: 1~ cos φ 1,0	4000 VA
Spannung 3~	400 V
Spannung 1~	230 V
Strom 3~	10,9 A
max. Gesamt-Strom 1~	17,5 A
Frequenz	50 Hz
Schutzart Generator	IP 23
Motor-Typ	B&S Series 2100
Zylinderzahl	1
Drehzahl	3000 U min <sup>-1</sup>
Kraftstoffart	Benzin
Motorölfüllmenge	1,1 l
Motorleistung (3000 1/min)	7,7 kW
Kühlung Motor/Generator	Luft / Luft
Tankinhalt	6,6 l
Betriebszeit: Volllast/Halblast	2,8 / 3,4 h
Gewicht	75 kg
Abmessungen L x B x H	740 x 500 x 530 mm
Schallleistungspegel L <sub>WA</sub>	99 dB(A)
Schalldruckpegel (10m)	71 dB(A)



# Zapfwellen- & Zweilager- Generatoren

optimal für den land- und forstwirtschaftlichen Feldeinsatz

IT/TN-Netzumschaltung

ökonomisch effiziente  
Stromerzeugung

günstige GEKO Lösungen für Verbraucher in  
Stallungen, Weinbergen, Kommunen uvm.

- **IT/TN Netzumschaltung ermöglicht Feldbetrieb sowie Einspeisung in Gebäude** (ohne Elektrofachkraft)
- **IP 45 Gesamt PTO-Generator** entsprechend Arbeitsblatt 64 BG Landwirtschaft
- **Erdungsstab unverlierbar** entsprechend Arbeitsblatt 64: Anschlussleitung am Gerät verstaut
- **Zuluft wird durch Filtermatte gereinigt**, Filtermatte einfach, **ohne Werkzeug und im laufenden Betrieb** austauschbar
- Reinigung der Filtermatten möglich
- Abluft wird, nicht störend für den Bediener, **nach unten abgeleitet**
- Grundrahmen mit **Kufen und Laschen** für Aufnahme mit dem Gabelstapler



- geeignet für **Längsaufnahme mit dem Hubwagen**
- Robuster Grundrahmen
- **Gesamtmaß = Palettenmaß**
- **Zapfwellen-Abfangeinrichtung** (Kette)
- **Digitale Anzeige** für elektrische Messwerte
- **Drehzahl leicht Einstellbar** mittels großen Leuchtmeldern
- **Lastabwurf bei Grenzwert Über-,**
- **Unterschreitung** der Frequenz (Drehzahl)
- **Isolationsüberwachung mit Abschaltung,** aktiv in der Betriebsart **IT Betrieb** (Direktbetrieb)
- Gehäuse **vollständig Pulverbeschichtet**
- Sicherungen und Steuerung **gehewegseitig bedienbar** (Fahrtrichtung rechts)
- **Optionaler Radsatz:** 2x feststehende, 2x drehbare Rollen

## ZWG - 20kVA

NEU IP45

**Anschlüsse:**  
 1x CEE 400V 32A IP67  
 1x CEE 400V 16A IP67  
 3x Schuko 230V 16A IP68

**Einspeisebetrieb:** 1x CEE 400V 63A IP67 1h (weiß)

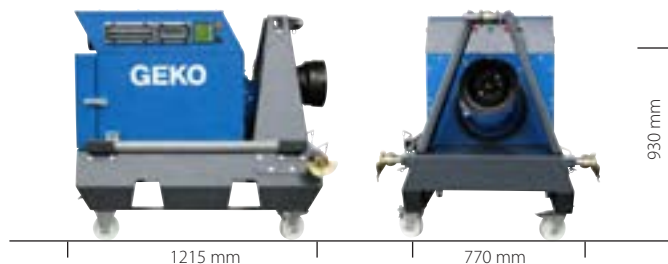

## ZWG - 30kVA

NEU IP45

**Anschlüsse:**  
 1x CEE 400V 63A IP67  
 1x CEE 400V 32A IP67  
 1x CEE 400V 16A IP67  
 3x Schuko 230V 16A IP68

**Einspeisebetrieb:** 1x CEE 400V 63A IP67 1h (weiß)

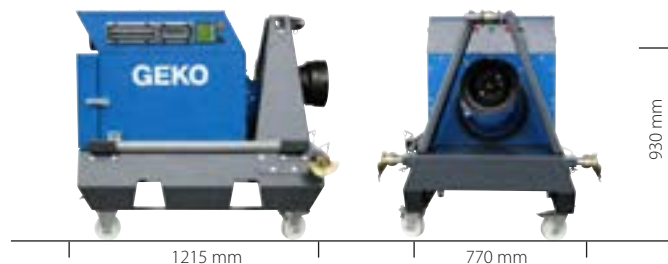

### 20000 ED-S/ZWG - IT/TN Netzumschaltung

Bestell-Nr.: 987220  
 GTIN: 4038469221595

Generator	Synchron
el. Leistg.: 3~ cos φ 0,8	20000 VA
el. Leistg.: 1~ cos φ 0,8	6400 VA
Spannung 3~	400 V
Spannung 1~	230 V
Strom 3~	28 A
Strom 1~	28 A
Frequenz	50 Hz
Schutzart	IP 45
Zapfwellendrehzahl	430 rpm
empfohlene Traktorleistung	Ab 40kW
Kühlung Generator	Luft
Gewicht	297 kg
Abmessungen L x B x H	1215 x 770 x 930 mm

### 30000 ED-S/ZWG - IT/TN Netzumschaltung

Bestell-Nr.: 987221  
 GTIN: 4038469221809

Generator	Synchron
el. Leistg.: 3~ cos φ 0,8	30000 VA
el. Leistg.: 1~ cos φ 0,8	9800 VA
Spannung 3~	400 V
Spannung 1~	230 V
Strom 3~	43 A
Strom 1~	43 A
Frequenz	50 Hz
Schutzart	IP 45
Zapfwellendrehzahl	430 rpm
empfohlene Traktorleistung	Ab 60kW
Kühlung Generator	Luft
Gewicht	335 kg
Abmessungen L x B x H	1215 x 770 x 930 mm

Geräte und Steckdosenbelegungen können je nach Ausstattung und Leistungsklasse von den Abbildungen abweichen.



## ZWG - 40kVA

NEU IP45

**Anschlüsse:** 1x CEE 400V 63A IP67  
1x CEE 400V 32A IP67  
1x CEE 400V 16A IP67  
3x Schuko 230V 16A IP68  
**Einspeisebetrieb:** 1x CEE 400V 63A IP67 1h (weiß)

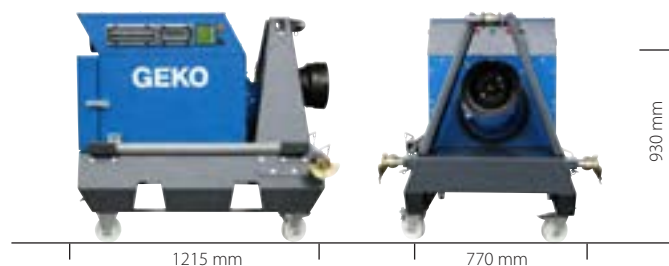

## ZWG - 60kVA

NEU IP45

**Anschlüsse:** 1x CEE 400V 125A IP67  
1x CEE 400V 32A IP67  
1x CEE 400V 16A IP67  
3x Schuko 230V 16A IP68  
**Einspeisebetrieb:** 1x CEE 400V 125A IP67 1h (weiß)

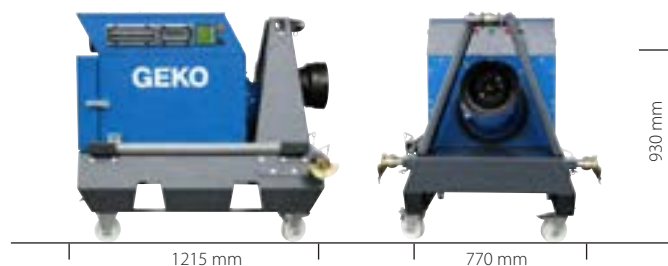

### 40000 ED-S/ZWG - IT/TN Netzumschaltung

Bestell-Nr.: 987222  
GTIN: 4038469221816

Generator	Synchron
el. Leistg.: 3~ cos φ 0,8	40000 VA
el. Leistg.: 1~ cos φ 0,8	13400 VA
Spannung 3~	400 V
Spannung 1~	230 V
Strom 3~	57 A
Strom 1~	57 A
Frequenz	50 Hz
Schutzart	IP 45
Zapwellendrehzahl	430 rpm
empfohlene Traktorleistung	Ab 80kW
Kühlung Generator	Luft
Gewicht	392 kg
Abmessungen L x B x H	1215 x 770 x 930 mm

### 60000 ED-S/ZWG - IT/TN Netzumschaltung

Bestell-Nr.: 987223  
GTIN: 4038469221823

Generator	Synchron
el. Leistg.: 3~ cos φ 0,8	60000 VA
el. Leistg.: 1~ cos φ 0,8	19700 VA
Spannung 3~	400 V
Spannung 1~	230 V
Strom 3~	86 A
Strom 1~	86 A
Frequenz	50 Hz
Schutzart	IP 45
Zapwellendrehzahl	430 rpm
empfohlene Traktorleistung	Ab 120kW
Kühlung Generator	Luft
Gewicht	450 kg
Abmessungen L x B x H	1215 x 770 x 930 mm

Geräte und Steckdosenbelegungen können je nach Ausstattung und Leistungsklasse von den Abbildungen abweichen.



## ZWG - 20kVA

NEU IP23

**Anschlüsse:** 1x CEE 400V 32A IP67  
1x Schuko 230V 16A IP68

**Einspeisebetrieb:** 1x CEE 400V 63A IP67 1h (weiß)



## ZWG - 30kVA

NEU IP23

**Anschlüsse:** 1x CEE 400V 63A IP67  
1x Schuko 230V 16A IP68

**Einspeisebetrieb:** 1x CEE 400V 63A IP67 1h (weiß)

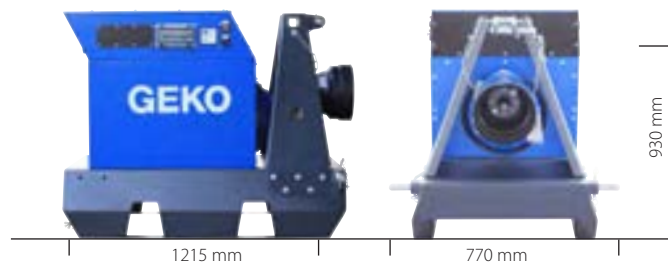

### 20000 ED-S/ZWG - IT/TN Netzumschaltung

Bestell-Nr.: 987224  
GTIN: 4038469232102

Generator	Synchron
el. Leistg.: 3~ cos φ 0,8	20000 VA
el. Leistg.: 1~ cos φ 0,8	6400 VA
Spannung 3~	400 V
Spannung 1~	230 V
Strom 3~	28 A
Strom 1~	28 A
Frequenz	50 Hz
Schutzart	IP 23
Zapwellendrehzahl	430 rpm
empfohlene Traktorleistung	Ab 40kW
Kühlung Generator	Luft
Gewicht	297 kg
Abmessungen L x B x H	1215 x 770 x 930 mm

### 30000 ED-S/ZWG - IT/TN Netzumschaltung

Bestell-Nr.: 987225  
GTIN: 4038469232119

Generator	Synchron
el. Leistg.: 3~ cos φ 0,8	30000 VA
el. Leistg.: 1~ cos φ 0,8	9800 VA
Spannung 3~	400 V
Spannung 1~	230 V
Strom 3~	43 A
Strom 1~	43 A
Frequenz	50 Hz
Schutzart	IP 23
Zapwellendrehzahl	430 rpm
empfohlene Traktorleistung	Ab 60kW
Kühlung Generator	Luft
Gewicht	335 kg
Abmessungen L x B x H	1215 x 770 x 930 mm

Geräte und Steckdosenbelegungen können je nach Ausstattung und Leistungsklasse von den Abbildungen abweichen.



## ZWG - 40kVA

NEU IP23

**Anschlüsse:** 1x CEE 400V 63A IP67  
1x Schuko 230V 16A IP68

**Einspeisebetrieb:** 1x CEE 400V 63A IP67 1h (weiß)



## ZWG - 60kVA

NEU IP23

**Anschlüsse:** 1x CEE 400V 125A IP67  
1x Schuko 230V 16A IP68

**Einspeisebetrieb:** 1x CEE 400V 125A IP67 1h (weiß)



### 40000 ED-S/ZWG - IT/TN Netzumschaltung

Bestell-Nr.: 987226  
GTIN: 4038469232126

Generator	Synchron
el. Leistg.: 3~ cos φ 0,8	40000 VA
el. Leistg.: 1~ cos φ 0,8	13400 VA
Spannung 3~	400 V
Spannung 1~	230 V
Strom 3~	57 A
Strom 1~	57 A
Frequenz	50 Hz
Schutzart	IP 23
Zapwellendrehzahl	430 rpm
empfohlene Traktorleistung	Ab 80kW
Kühlung Generator	Luft
Gewicht	392 kg
Abmessungen L x B x H	1215 x 770 x 930 mm

### 60000 ED-S/ZWG - IT/TN Netzumschaltung

Bestell-Nr.: 987227  
GTIN: 4038469232133

Generator	Synchron
el. Leistg.: 3~ cos φ 0,8	60000 VA
el. Leistg.: 1~ cos φ 0,8	19700 VA
Spannung 3~	400 V
Spannung 1~	230 V
Strom 3~	86 A
Strom 1~	86 A
Frequenz	50 Hz
Schutzart	IP 23
Zapwellendrehzahl	430 rpm
empfohlene Traktorleistung	Ab 120kW
Kühlung Generator	Luft
Gewicht	450 kg
Abmessungen L x B x H	1215 x 770 x 930 mm

Geräte und Steckdosenbelegungen können je nach Ausstattung und Leistungsklasse von den Abbildungen abweichen.



Alternative Kraftwerke in 2-Lager-Ausführung als optimale Verbindung vorhandener Antriebseinheiten mit dem Bedarf an einer wirtschaftlichen Energiequelle. Ein problemloser Betrieb über Keilriemenscheibe, Keilriemen oder elastische Kupplung macht den Geko-Asynchron-Generator zum universellen Energieträger. Lieferung mit Schaltkasten.



**2400 E-A/ZG**

Bestell-Nr.: 986090

Typ	2400
Drehzahl	3000 U min <sup>-1</sup>
1~ cos φ 1,0	2300 VA
Spannung 1~	230 V
Strom 1~	10 A
Frequenz	50 Hz
Schutzart Generator	IP 54
Gewicht	17,5 kg
Abmessungen	332 x 258 x 180 mm

**4000 ED-A/ZG**

Bestell-Nr.: 986369

**4000 ED-AA/ZG**

Bestell-Nr.: 986368

**6000 ED-A/ZG**

Bestell-Nr.: 986490

**6000 ED-AA/ZG**

Bestell-Nr.: 986491

**9000 ED-A/ZG**

Bestell-Nr.: 986590

**9000 ED-AA/ZG**

Bestell-Nr.: 986591

Typ	4000	6000	9000
Drehzahl	3000 U min <sup>-1</sup>	3000 U min <sup>-1</sup>	3000 U min <sup>-1</sup>
3~ cos φ 1,0	3900 VA	5700 VA	9000 VA
1~ cos φ 1,0	3900 VA	4600 VA	5900 VA
Spannung 3~	400 V	400 V	400 V
Spannung 1~	230 V	230 V	230 V
Strom 3~	5,6 A	8,3 A	13 A
Strom 1~	17 A	20 A	24 A
Frequenz	50 Hz	50 Hz	50 Hz
Schutzart Gen.	IP 54	IP 54	IP 54
Gewicht	38,5 kg	48,5 kg	61 kg
Abmessungen mm	393 x 221 x 222	393 x 221 x 222	465 x 315 x 262

Weitere Leistungen auf Anfrage

# Zertifiziert

## DIN ISO 9001

Für die Metallwarenfabrik Gemmingen GmbH gilt der hohe Anspruch den man International mit „Made in Germany“ verbindet, nach wie vor als Herausforderung zu Bestleistungen. Täglich arbeitet unser Team von der Entwicklung bis zum Versand daran, den Kunden mit höchster Qualität zu bedienen.

Alle Produkte und Komponenten durchlaufen mehrere Qualitätskontrollen, sei es beim Wareneingang, der Fertigung oder dem Warenausgang. Unser Qualitätsmanagementsystem ist nach den Normen der ISO 9001:2008 zertifiziert und im militärischen Bereich nach der NATO-Richtlinie AQAP-130 aufgebaut.

Diese Sicherheit kann Ihnen nur ein Hersteller geben, der aufgrund sorgfältiger Verarbeitung und umfassender Qualitätssicherung eine Produktpalette anbietet, die zuverlässig funktioniert. Sollte dennoch einmal ein Defekt vorkommen, wird unsere Vertragswerkstatt in Ihrer Nähe das Problem schnell und zu Ihrer Zufriedenheit lösen.



# Managementsystem

in Übereinstimmung mit dem Standard  
DIN EN ISO 9001:2015

Es wird bescheinigt, dass das Unternehmen



**Metallwarenfabrik Gemmingen GmbH**

Industriestraße 1  
75050 Gemmingen

ein Managementsystem für den folgenden Geltungsbereich anwendet:

Entwicklung, Herstellung und Vertrieb von  
Stromerzeugersystemen, Handscheinwerfern,  
Kabeltrommeln und Stativen,  
Entwicklung, Herstellung und Vertrieb von Stanz- und  
Druckgussteilen

Datum der Erstzertifizierung: 06.04.2011  
Zertifikat-Registrier-Nr.: 150114Q  
Gültigkeit des Zertifikats bis: 09.04.2020



Ihre Zertifizierungsstelle  
Chemnitz, den 10.04.2017



# Zubehör. Original.

DIREKT AB WERK.

Das sinnvolle und praktische Zubehör gibt es auf Wunsch bei GEKO direkt ab Werk; fertig eingebaut in Ihrem Stromerzeuger.

Die jeweils richtigen Bestellnummern für das hier gezeigte Zubehör finden Sie in der Zubehörliste bei jedem Stromerzeuger-Typ.



## Straßenanhänger



Einachs- oder Tandemanhänger mit starrer oder höhenverstellbarer Deichsel auf Nachfrage

**Achtung ! Nicht nachrüstbar.**

(mit optionaler Sonderausstattung wie zum Beispiel Lichtmast)

Das sinnvolle und praktische Zubehör gibt es auf Wunsch bei GEKO direkt ab Werk; fertig eingebaut in Ihrem Stromerzeuger.

Die jeweils richtigen Bestellnummern für das hier gezeigte Zubehör finden Sie in der Zubehörliste bei jedem Stromerzeuger-Typ.

### GW 308



Zusätzliche Schutzmaßnahmen gegen Berührungsspannung mit Meldeleuchte und automatischer Abschaltung, immer öfter im Bereich Gas- und Wasserleitungsbau eingesetzt.

### Isometer

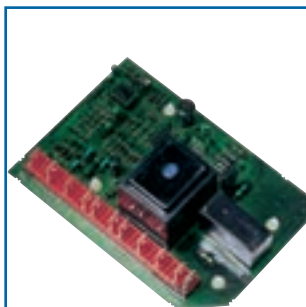

Zusätzliche Schutzmaßnahme gegen Berührungsspannung nach VDE 0100 Teil 410. Mit Meldeleuchte. IT-Netz mit ständiger Isolationsüberwachung zwischen Netz- und Schutzleiter.

### Notstromumschaltung MNU



Die Manuelle Notstromumschaltung MNU ist die einfache und kostengünstige Lösung einer Netzersatzanlage für jedermann. Ein- und dreiphasige Ausführung erhältlich.

### Silent Economic



Silent Economic - Die Lastabhängige Drehzahlregelung sorgt für lange Laufzeiten durch sparsamen Verbrauch und ist somit besonders schonend zur Umwelt.

### FI-Schutzschalter /Erdungsgarnitur



FI-Schutzschalter inkl. Erdungsgarnitur. Alternative Schutzmaßnahme gegen Berührungsspannung.

### Fahrgestell



Für Geräte mit Vollrohrrahmen oder Schalldämmgehäuse. Mit Anleitung zur einfachen Montage für die Selbstnachrüstung. Ausführung ist Gerätespezifisch.

### Volt-/Amperemeter



Analoge Einbau-Messinstrumente zur Kontrolle der Spannung bzw. Stromstärke. Bei Aggregaten mit Dreh- und Wechselstrom wird ein Spannungsumschalter mit in den Schaltkasten eingebaut.

### Erdungsgarnitur



Bestehend aus Erdungskabel (16 mm, 2,5 m lang) und Erdungsspieß (45 cm lang).

### Abgasschlauch



Flexibler Metallschlauch zum Ableiten der Abgase. Länge 2,5 bis 5m (je nach Typ). Nicht verwendbar in geschlossenen Räumen. Achtung! Vergiftungsgefahr!

### Adapter für Abgasschlauch



Wird zum Anschluss des Abgasschlauchs an den Stromerzeuger benötigt.

### ATS Control Panel Nano CPN extern



Die ComAp ATS Steuerung

- Multifunktionsdisplay
- Spannungsanzeige
- Stromanzeige
- Frequenzanzeige
- Betriebsstundenzähler
- Fehleranzeige mit Historie
- Betriebsartanzeige
- Netzüberwachung und automatischer Start des Stromerzeugers bei Netzausfall

**Tragegriffe**



Für Geräte mit Vollrohrrahmen und Stahltank. Mit Anleitung zur einfachen Montage für die Selbstnachrüstung.

**Verlastungsösen**



Für fast alle Geräte mit Vollrohrrahmen. Zur einfachen Montage für die Selbstnachrüstung.

**Wasserdichte Steckdosen**



Druckwasserdichte Steckdosen in Schutzart IP 68 für 230 V und Schutzart IP 67 für 400 V erhältlich.

**Notstromautomatik NS 10**



Umfangreiche Programmierbarkeit, individuelle Schalteingänge und Schnittstellen, intuitive Bedienbarkeit oder monitoring-fähige Überwachung.

**Funkfernstart**



Ermöglicht das Ein- und Ausschalten des Stromerzeugers per Funk. Startet und stoppt den Antriebsmotor zuverlässig bei Empfang des Funkimpulses aus dem dazugehörigen Taschensender.

**Betankungsset**



Beinhaltet Kraftstoffentnahmegesät und 20 l - Einheitskanister. Für Aggregate mit eigener Kraftstoffpumpe.

**Kraftstoffentnahmegesät**



Zum Ansaugen des Kraftstoffs aus einem 20 l - Einheitskanister. Für Aggregate mit eigener Kraftstoffpumpe.

**Tankdeckel m. verschließb. Lüftung**



Verhindert das Auslaufen von Kraftstoff. Für den Einsatz von Stromerzeugern z.B. auf Fahrzeugen.

**Baustromverteiler nach DGUV 203-032**



3x Schuko 16A ->  
3x FI/LS B 10A / 0,03A

Schlagfestes Vollgummi-Gehäuse mit Tragegriff für einfachen Transport.

4 stabile FüÙe aus Vollgummi für einen sicheren Stand

Alle Steckdosen mit selbstschließendem Klappdeckel

FI-Schalter sowie die FI/LS-Schalter sicher hinter schlagfester und transparenter Makrolonabdeckung geschützt.

**Eingang:**  
1x Zuleitung H07RN-F 5 G, 2,5mm<sup>2</sup>, Länge: 2m

**Ausgang:**  
1x CEE 3~ 16A, 5-polig ->  
1x FI 40A / 0,03A

# GEKO. Eine Marke der Metallwarenfabrik Gemmingen GmbH

Die Metallwarenfabrik Gemmingen GmbH produziert in drei Werken Komponenten für den Elektro-Maschinenbau, Generatoren und Stromerzeuger-Systeme. Gegründet wurde die Metallwarenfabrik Gemmingen GmbH im Jahre 1961. Im selben Jahr wurde die Fertigung von Stanz- und Druckgussteilen für die Elektroindustrie aufgenommen. Kurz darauf begann die Fertigung der gesamten IEC-Normmotorenbaureihe und die Entwicklung kompletter Problemlösungen für den Elektromotorenbau.

Von der Konstruktion bis zur Fertigung schaffen nahezu 300 Mitarbeiter Bestleistungen, die weltweit Anerkennung erfahren. Alles kommt aus einer Hand. Modernste Fertigungs-, Lager- und Kommunikationstechnologien ermöglichen die rasche Verfügbarkeit aller Teile. Alles dreht sich um das Thema Energieerzeugung. Ein Fachgebiet, auf das man sich seit vielen Jahren spezialisiert hat, also eine Menge Erfahrung, die dem Kunden zur Verfügung steht.

Aufgrund dieser Erfahrungen ist der Rat der GEKO-Spezialisten im Generatorenbau international gefragt. Bei schwierigen Sonderanfertigungen, wie auch bei komplizierten militärischen Anwendungen. Die hohen Anforderungen, die hier gestellt werden, die vielseitigen Problemlösungen, die die GEKO-Ingenieure und Techniker erarbeiten, wirken sich nachhaltig auf die Serienentwicklungen aus.

Erfahrung und Wissen, konstruktive Ideen und praxisorientierte Forschung finden ihren Ausdruck in einer Produktpalette, die auf höchstem Niveau steht und im Alltag zuverlässige Dienste leistet.



# GEKO. Werksvertretungen. Auslieferungslager.

## GEKO-Werksvertretungen:

Werner Rösinger  
Vertriebsberater  
(Hessen/Thüringen)  
Rhönstraße 30  
64850 Schaaheim-Mosbach  
Tel.: 0176 11806 152  
Fax: 07267 806 100  
roesinger@  
metallwarenfabrik.com

Enertools GmbH  
(Schleswig Holstein, Hamburg,  
Bremen, Niedersachsen)  
Jadestraße 1  
26605 Aurich  
Telefon: 04941 69 99 99 6  
Telefax: 04941 69 99 99 7  
E-Mail: info@enertools.de  
www.enertools.de

Dieter Hanelt  
(Mecklenburg-Vorpommern,  
Brandenburg, Berlin)  
Gewerbegebiet Theresienhof  
Am Spitzberg 4a  
15834 Rangsdorf  
Tel.: 033708 22648  
Fax: 033708 22647  
haneltd@t-online.de

FEIN-Elektrowerkzeuge  
Ges.m.b.H.  
Forellenweg 3  
A - 5013 Salzburg-Liefering  
Tel.:0662 4335680  
Fax:0662 43356831  
info@fein.at

BFS GmbH  
(Sachsen-Anhalt, Sachsen,  
Bayern)  
Meckenloher Str. 1  
91126 Rednitzhembach  
Tel.: 09122 78550  
Fax: 09122 73959  
info@bfs-maschinen.de

ZIMMER Maschinen  
GmbH & Co. KG  
(Nordrhein-Westfalen, Rheinland  
Pfalz, Saarland, Baden-  
Württemberg)  
Industriegebiet Ried  
Planckstraße 5  
71691 Freiberg  
Tel.: 07141 27740  
Fax: 07141 277444  
info@zimmer-maschinen.de



MADE IN GERMANY

**GEKO**  
A brand of



**Metallwarenfabrik Gemmingen GmbH**

Postfach 9

D – 75046 Gemmingen

Telefon 07267 8060

Telefax 07267 806100

[www.metallwarenfabrik.com](http://www.metallwarenfabrik.com)

[verkauf@metallwarenfabrik.com](mailto:verkauf@metallwarenfabrik.com)

**Ausgabe 01/2020.** Art. Nr.: 980230

Die technischen Angaben beziehen sich auf den Tag der Drucklegung und dienen der Vorabinformation. Bitte informieren Sie sich vor dem Kauf bei Ihrem Händler oder im Werk nach der Eignung des gewünschten Gerätes. GEKO Stromerzeuger sowie deren Zubehör unterliegen einer ständigen Weiterentwicklung. Arttypische Abweichungen

und Änderungen behält sich die Metallwarenfabrik Gemmingen GmbH im Sinne des technischen Fortschritts vor. Technische Angaben und Abbildungen sind unverbindlich. Für Druckfehler und Irrtümer übernehmen wir keine Haftung.